

MIKEL'S

CATÁLOGO CORPORATIVO

2026



MÁS DE 6.5 DÉCADAS a la vanguardia de la Industria Automotriz en México y América Latina

Industrias Tamer es una empresa mexicana con presencia nacional e internacional, especializada en equipos y herramientas para el sector automotriz. Ofrece más de 1,800 productos en seis líneas: automotriz, ferretero, eléctrico, industrial, motociclismo y ciclismo.

Cuenta con siete marcas líderes (MIKEL'S, Tamer, OEM, Mr. Brillo, WOW, GARDENS y TITAN) fabricadas bajo altos estándares de calidad. Su gestión de calidad está certificada en IATF-16949 y la ambiental en ISO:14001, reflejando su compromiso con la calidad y el cuidado del medio ambiente.

Reconocida por la industria automotriz, es proveedora preferente de las principales armadoras en México, gracias a su experiencia y numerosos reconocimientos. La marca MIKEL'S se caracteriza por su innovación constante para satisfacer a sus clientes.

Industrias Tamer reafirma su compromiso con México, el medio ambiente y sus socios comerciales, fundamentales para sus logros y crecimiento.

Industrias Tamer is a Mexican company with national and international presence, specializing in equipment and tools for the automotive sector. It offers over 1,800 products across six lines: automotive, hardware, electrical, industrial, motorcycling, and cycling.

The company has seven leading brands (MIKEL'S, Tamer, OEM, Mr. Brillo, WOW, GARDENS, and TITAN), all manufactured under the highest quality standards. Its quality management system is certified under IATF-16949, and its environmental management system under ISO:14001, reflecting its commitment to quality and environmental care.

Recognized by the automotive industry, it is a preferred supplier for major automakers in Mexico, thanks to its experience and numerous accolades. The MIKEL'S brand stands out for its constant innovation to meet customer needs.

Industrias Tamer reaffirms its commitment to Mexico, the environment, and its commercial partners, who are essential to its achievements and growth.

MISIÓN

Industrias Tamer es una compañía líder en la manufactura de productos para los segmentos automotriz, ferretería, partes para aires como calefacción, ventilación y aire acondicionado.

Nuestra misión es satisfacer las necesidades del cliente con productos de calidad, entregas oportunas y precios competitivos en el mercado.

VISIÓN

En Industrias Tamer nos especializamos en diversificar nuestras líneas de producción y servicios de manufactura, adaptándonos a las necesidades de nuestros clientes.

Ofrecemos productos y servicios de alta calidad, destacándonos por la diferenciación, responsabilidad social y un crecimiento sólido. Somos reconocidos como una de las Mejores Empresas y Top Company México, teniendo un crecimiento firme y sostenido.

ORIENTACIÓN AL CLIENTE

Filosofía empresarial que pone al cliente en el centro de todas las acciones y decisiones. Va más allá de satisfacer necesidades inmediatas, anticipando requerimientos futuros y comprendiendo aspiraciones.

Este enfoque proactivo implica una conexión profunda con la clientela, buscando superar expectativas al prever deseos latentes.



LIDERAZGO

Trasciende más allá de la mera toma de decisiones; se manifiesta en la capacidad de actuar con iniciativa y desarrollar ideas de manera constante, respaldado por una visión proactiva. Este enfoque implica no solo responder a los desafíos presentes, sino también anticiparse y prepararse para los futuros, mostrando un compromiso constante con la mejora continua.

ÉTICA

Manifiesta en el compromiso de conducirse con un estándar elevado de honestidad, integridad y congruencia, estableciendo

una base sólida para relaciones basadas en la confianza mutua. Va más allá de la mera observancia de principios morales, incorporando también la amistad como un valor esencial.

MEJORA CONTINUA

Compromiso constante de explorar de manera permanente las oportunidades de perfeccionamiento, tanto en nuestros productos como en nuestros servicios, con un enfoque integral que abarca tanto a los clientes externos como a los internos.

Este proceso va más allá de simples ajustes, impulsando una cultura organizacional que valora la innovación y la eficiencia en todas

las facetas de nuestra operación.

Buscamos no solo cumplir con las expectativas del cliente, sino superarlas, siempre en la búsqueda activa de soluciones creativas y mejoras sustanciales.

TRABAJO EN EQUIPO

Implica actuar, desempeñar y desarrollar nuestras responsabilidades con un compromiso sólido, reconociendo que nuestra colaboración colectiva genera una fuerza laboral significativamente más potente que el desempeño individual. En este enfoque colaborativo, valoramos y respetamos la contribución de cada miembro del equipo, entendiendo que cada aporte, por pequeño que sea, enriquece la sinergia general.

DESDE 1960 / SINCE 1960



10,850 m2 de producto terminado para abastecer con 98% de eficiencia



Centro de almacenamiento de 22,000 m2 con tecnología de vanguardia



Oficinas operativas CAM





Racks de última generación / 9,980 posiciones en RACKS



Expansión de infraestructura logística



11,450 m2 adicionales de capacidad logística



Oficinas Administrativas y Corporativas



Moderna línea de pintura Electrostática



Células de Maquinaria CNC



Máquina de corte por láser



Líneas de ensamble de alta productividad



Iluminación natural en Planta y Oficinas



560 Celdas solares de última generación



Línea de dobladoras



Complejo Industrial Tlalnepantla



Laboratorio certificado con equipos de vanguardia



Complejo Comercial



Tiendas Autorizadas MIKEL'S



NASCAR-MX MIKEL'S TRUCKS



Valioso equipo comercial



Activaciones de marca



MIKEL'S

Tu Aliado Automotriz

OFFICIAL STORE



SE PARTE DE LA MARCA CON MAYOR RECONOCIMIENTO EN LA INDUSTRIA AUTOMOTRIZ

Adquiere una de nuestras franquicias y comercializa más de 1,500 herramientas, equipos para taller y accesorios automotrices

Talleres mecánicos registrados **+90K**

Parque vehicular nacional **35 M**

Autos armados en México **3 M**

Autos nuevos vendidos en México **800 K**

MÁS DE

75

**Tiendas en México
y Centroamérica**

OFRECEMOS:

- Crédito
 - Promociones
 - Capacitación permanente
 - Condiciones comerciales únicas
 - Centros de Servicio Autorizados
 - Garantía en todos los productos
 - Equipos de promotoría
- Y mucho más...

CONTACTO:
55 4351 1526

CONTAMOS CON EL MEJOR PROGRAMA DE EQUIPOS AUTOMOTRICES PARA ACONDICIONAR TALLERES PROFESIONALES



DESDE: **MEJORES EMPRESAS MEXICANAS**



Certificado IATF-16949 : 2009



Certificado ONNCE Gato Hidráulico de Botella



Certificado de Calidad Sobresaliente PACCAR



Certificado de Proveedor Preferente PACCAR



Premio de Calidad Maestra



Premio de Cero Defectos

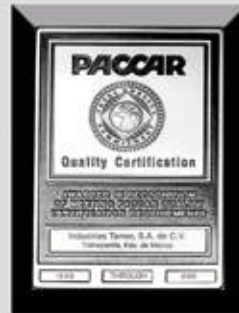

Certificado de Calidad Sobresaliente PACCAR



Laboratorio Aprobado por la DGN

CLIENTES DE EQUIPO ORIGINAL / OEM CUSTOMERS



AFILIACIONES / AFFILIATIONS



Miembros de las MEJORES EMPRESAS MEXICANAS



Firma Líder en el fortalecimiento de la Cultura Organizacional



Asociación Nacional de Representantes, Importadores y Distribuidores de Refacciones y Accesorios para Automóviles A.C.



Industria Nacional de Autopartes A.C.

Reconocimientos por el Alto
Desempeño como
Proveedores en Procesos de
Manufactura

2021

2022

2023

2024

2025

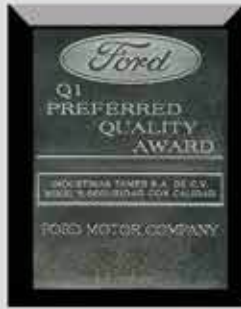

Q1 Premio
Calidad Preferente



Certificación
ISO-14001:2015



Proveedor Autocertificable



Proveedor Autocertificable



Reconocimiento a la Calidad KENWORTH MEXICANA



Laboratorio Acreditado ante EMA



Reconocimiento TOP COMPANIES



Asociación Nacional de
Fabricantes de Herramientas
A.C.



Clúster Automotriz
Estado de México



Tecnológico
de Monterrey
Organización de servicio
que representa a la industria
lanterna mexicana

Índice Alfabético / ALPHABETICAL INDEX

A	
Abrazadera para viga	170
Aceite aflojatodo	149
Aceite hidráulico para gato	59
Aceite Mineral	149
Aceiteras de presión	78
Accesorios para herramienta eléctrica	134
Accesorios de repuesto para hidrolavadoras	121
Acopladores para arrastre	26
Adaptador para transmisiones para gatos de patín	68
Adaptador para Balancear llantas de moto	108
Alineadoras automotrices	44
Arrancadores de baterías	117
Aspiradoras para auto 12 volts	113
Aspiradoras sólidos y líquidos	113
B	
Balanceadora de llantas	50
Bancos para mecánico	35
Banda para malacate tensor	56
Barras porta equipaje	27
Bastones de seguridad	24
Baterías de Ion de Litio	116
Body recubrimiento de carrocerías	33
Bolas de arrastre	26
Bolsas protectoras de equipaje	27
Bombas de aire	103 / 154
Bomba para amortiguadores (bicicleta)	103
Bombas extractoras / rotativas	80
Boquilla para inyector	81
Boquillas para balón	154
Bungees cinturones elásticos	110
C	
Cabezas para compresores de aire	125
Cables candado y candados de Seguridad	100
Cable cadena y candados para moto	109
Cables pasa corriente	19
Cables pasa corriente para moto	110
Cajas de herramientas metálicas	94-95
Cajas y estantes para herramientas	36-37
Cajas plásticas para Herramientas	155
Calafateadora	154
Calibradores de presión	20
Calibrador Vernier digital	136
Calzo para auto y camión	33 / 53
Camas para mecánico	35
Candado rígido de acero tipo U	100
Candados para frenos de disco	109
Candado para manubrio de motocicleta	109
Candados para casco	109
Careta para soldar eléctricas	129
Cargadores de baterías	130
Cargadores para vehiculos eléctrico	117
Cargo box rígida	27
Careta protectora facial	145
Carrete con extensión eléctrica	132
Carretes con manguera para aceite / grasa	78
Carretes para aire a presión	70
Carritos de servicio	36-37
Chalecos de seguridad reflejante	155
Charola magnética rectangular	34
Charola recibidora de aceite	80
Cinchos de plástico	154
Cinta de Aislar	134

Cinta de señalización	145
Cintas ajustables	24
Cinturón de seguridad para mascota	24
Compresores de aire	124-125
Compresores de aire para auto 12 Volts	131
Conectores Neumáticos	71
Conexión de presión rápida 1/4" NPT	71
Conos de seguridad	33
Cortadora de disco neumática	72
Cortapernos	139
Cubetas de lubricación	79
Cubierta de asientos para mascota	24
Cubreasientos frontales	23
Cubiertas para auto	25
Cubiertas para motocicleta	111
Cubiertas para bicicletas	105
Cubrevolantes universales	22
D	
Dados adaptadores, cortos, largos	140-141
Dados de Impacto calidad industrial	54
Dados para bujías	141
Dado llave de castillo (motocicleta)	108
Desarmadores	136-137
Desarmadores de golpe	136
Desarmador de impacto	147
Desengrasante Biodegradable	33
Desmontadoras de llantas	51
Desmontadora de llantas manual	52
Diablos plegables	152
Dispensador neumático de aceite	79
Dobladoras para tubo	176
Dolly para auto	34
Dollys de madera	151
E	
Elevadores electrohidráulicos	46-48
Embudos plásticos	155
Empaques para gatos de botella	62
Enderezador de chasis	56
Enfriador Evaporizador	173
Equipo de recuperación y reciclaje de aire acondicionado	91
Eslinga remolcadora	56
Eslingas	174
Esmériles de banco	132
Espátulas	53
Estación de trabajo	36
Estante para herramientas	36-37
Estantes para almacenaje	148
Estuche para celular (motocicleta)	110
Estuche y soporte para celular (bicicleta)	105
Extensiones eléctricas	132
Extensiones magnéticas	138
Extintores de emergencia	32
Extractores de aceite	80
F	
Filtros reguladores y lubricadores	123
Flexómetros	147
G	
Gancho colgador multiusos	99
Ganchos tensores para motocicleta	109
Gato de cremallera	61
Gatos para remolque (automotriz)	26
Gatos estabilizadores para remolque	177

Gato para cluch	53
Gato para motocicleta y cuatrimotos	107
Gato para montacargas	182
Gato para remolque	26
Gato sacarruedas "YO-YO"	53
Gatos de tijera	64
Gatos de uña	175
Gatos hidráulicos de botella	58-62
Gatos Patín OFF-ROAD	61
Gatos hidráulicos de patín	64-66
Gatos hidráulicos de patín trabajo pesado	67
Gatos hidráulicos especiales	60-61
Gatos hidráulicos para pluma	75
Gatos hidráulicos telescópicos de botella	60
Gatos hidroneumáticos	63
Gatos mecánicos de escalera	174
Gatos para transmisiones	68
Generadores de corriente eléctrica	
Generadores de corriente eléctrica	122
Generadores de nitrógeno	
Generadores de nitrógeno	52
Grúa para camioneta	
Grúa para camioneta	74
Guante para motociclismo	
Guante para motociclismo	110
Guantes para trabajo	
Guantes para trabajo	144
Grasa lubricante multiusos	
Grasa lubricante multiusos	149
Grúa eléctrica	
Grúa eléctrica	168
H	
Hidrolavadoras de alta presión eléctricas	120
Hidrolavadoras de alta presión a gasolina	119
Hidrolavadora inalámbrica	120
Herramienta de mano	142-143
Herramienta reparación de abolladuras	56
Herramienta especializada	
Herramienta especializada	82-91
Herramientas inalámbricas	
Herramientas inalámbricas	114-116
Herramienta entibador para hojalatero	
Herramienta entibador para hojalatero	57
I	
Impermeable	
Impermeable	110 / 155
Indicadores de presión para llantas	
Indicadores de presión para llantas	20
Inflador automático de llantas	
Inflador automático de llantas	52
Infallantas	
Infallantas	31
Infallantas con manómetro	
Infallantas con manómetro	20
Intercambiador de líquido para frenos	
Intercambiador de líquido para frenos	87
Intercambiador de aceite de transmisión automática	
Intercambiador de aceite de transmisión automática	94
Inversores de corriente	
Inversores de corriente	113
Inyectores de grasa	
Inyectores de grasa	81
J	
Juego de accesorios neumáticos	
Juego de accesorios neumáticos	70-71
Juego de barras desmontadoras	
Juego de barras desmontadoras	53
Juego de brocas	
Juego de brocas	134
Juego de llaves Allen®	
Juego de llaves Allen®	142
Juego de llaves de obstrucción	
Juego de llaves de obstrucción	97
Juegos de autocle	
Juegos de autocle	134
Juego de adaptadores para desmontar llantas de moto	
Juego de adaptadores para desmontar llantas de moto	108
K	
Kits de afinación automotriz	
Kits de afinación automotriz	92
Kits y multiherramientas para ciclista	
Kits y multiherramientas para ciclista	104

Índice Alfabético / ALPHABETICAL INDEX

Kits de emergencia automotriz	28-30	Opresores de resortes	88
Kit de arrastre	26	Organizadores para cajuela	24
Kit de herramienta profesional	135	P	
Kits de reparación para llantas de moto	108	Palanca para malacate tensor	56
Kit de reparación de neumáticos	31	Paneles de almacenamiento	149
L		Parasoles	22
Laboratorio de inyectores	93	Patines hidráulicos / transpaletas	178-179
Lámparas LED	126-127	Perno para tirón con candado	26
Lámparas solares	126	Pedestal elevador para motocicleta	107
Lámpara de taller	132	Pinzas	142
Lengüetas de arrastre	26	Pinzas de presión para soldar	143
Lentes de protección	155	Pinza quita plomos	50
Linternas para ciclismo	99	Pistolas de impacto eléctricas	114
Lijadora orbital neumática	72	Pistolas de impacto inalámbricas	118
Limpiaparabrisas	21	Pistola para sopleteado	71
Llaves combinadas estandar/milimétricas	143	Pistolas para pintado	146
Llaves de artillería	53	Pistolas para recubrimiento	71
Llaves de cruz / plegables	55	Pistolas para limpieza de motores	71
Llaves hexagonales	143	Pistolas de calor	118
Llaves para filtro de aceite	90	Pistolas de impacto neumáticas	73
Luminarios de emergencia	126	Pistolas digital cuenta litros	90
M		Pistones hidráulicos	176
Malacate tensor soldable	56	Plataformas elevadoras semi-eléctricas	169
Malacates	152	Plataformas hidráulicas para motocicleta	107
Maleta para tanque de gasolina (moto)	110	Plumas Hidráulicas para Motor	74
Maletas para herramientas	150-151	Polipastos manuales / eléctricos	171-172
Manerales para llave de artillería industrial	53	Porto power	57
Manerales y mangos articulados	139	Prensas hidráulicas / hidroneumáticas	76-77
Manguera resorte para aire	71	Probador de baterías	130
Mangueras flexibles con resortes de acero	71	Probadores de corriente	131
Mangueras híbridas uso rudo	70	Pulidoras eléctricas	118
Mangueras para aire a presión	69	Puños para motocicleta negro	111
Martillos	147	R	
Matracas cabeza de pera	141	Racks para Bicicletas	102
Matracas de impacto neumáticas	72	Rampa elevadora portátil	48
Mesa de trabajo con ruedas	34	Rampa elevadora de alineación	45
Mesas de trabajo uso rudo	142	Rampas elevadoras para estacionamiento	38-40
Mesas elevadoras	175	Rampa Frenera	49
Minimotool neumático	72	Rampas troqueladas	33
Minipulidora neumática	72	Rampas para servicio	46-47
Mochila multiusos para mototciclismo	110	Recibidores de aceite	80
Mordazas para alineación de chasis	57	Recipiente para drenado de aceite	90
Montacargas eléctricos	181-182	Redes de carga para motocicleta	111
Montacargas hidráulicos	180	Redes sujetadoras de carga	24
Motobombas para agua a gasolina	119	Repuestos reparación llantas de moto	108
Mototool	72	Rodajas	158-163
Multiherramientas	156-157	S	
Multímetros	131	Seguros para rines	19
Multiplicadores de torque	54	Set de llaves combinadas con matraca	97
N		Sierra cortadora neumática	72
Navajas	156	Sistema neumático dispensador	79
Nivelador de carga	75	Soldadoras	128-129
O		Sombrilla para auto	25
Organizador magnético para dados	34	Soportes para bicicletas	102
		Soporte universal para motocicleta	107
		Soporte rueda trasera	108
		Soportes para Motor	75
		T	
		Taladros inalámbricos	114-115
		Tanque asentador de ceja Cheeta®	54
		Tanque industrial para pintar	146
		Tanques para gasolina	31
		Tanques para aire comprimido	54
		Tapetes para auto	23
		Tapete sanitizante	145
		Termómetro infrarojo	91
		Tijeras multiusos	156
		Tinas limpia partes de motor	34
		Tinas de limpieza por ultrasonido	34
		Topes para estacionamiento	33
		Tope inmovilizador para transpaleta	179
		Tornillos de banco	153
		Torno para freno de disco y tambor	49
		Torquímetro (bicicleta) / (automotriz)	97 / 105
		Tortugas de carga	177
		Torres para automóvil / trailer	69
		Transpaletas eléctricas	183
		Triángulos reflejantes	30
		Troles y Abrazaderas para viga	170
		Turbina industrial	172
		V	
		Válvula para inflado de llantas	20
		Ventilador Industrial	173
		W	
		Winch eléctrico	61
		Mr Brillo	189-190
		WOW	190
		TITAN	165 -167
		GARDENS	185 -187
		Artículos promocionales	197-198
		Exhibidores	195-196

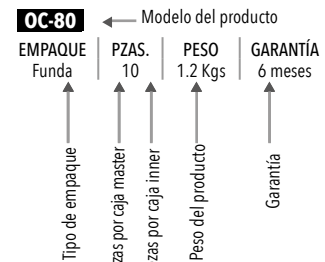

Significado de los íconos:



IMPORTANTE: La imagen e información de los productos ilustrados en este catálogo es sólo representativa y pueden variar o cambiar sin previo aviso.

Alineadora Automotriz 3D Ajuste Manual

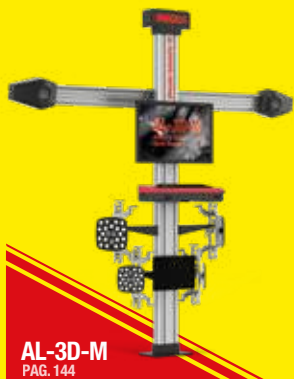

AL-3D-M
PAG. 144

Rampa 2 Postes Simétrica Con Travesaño 4.5 Ton



EA-9920
PAG. 144

Rampa de Elevación Móvil 1 Poste 2.8 Ton



REM-2800
PAG. 144

Rampa Elevadora para Alineación 5,000 kgs



REA-5000
PAG. 144

Carrito De Servicio Plástico De 3 Charolas Tamer



CSP-3
PAG. 144

Carro de Servicio Con 3 Cajones



CSC-03
PAG. 144

Opresor de Resortes para Pared 1Ton



ORO-1
PAG. 144

Gato Hidráulico Botella 21 ton TAMER



GTE-21
PAG. 144

Gato para Clutch de Camión 250 Kgs



GCC-250
PAG. 144

Intercambiador de líquido para Frenos



IAF-1
PAG. 144

Juego de herramientas con 154 pzas



JHC-154
PAG. 144

Kit Medidor de aceite para Motor 17 pzas



KMA-17
PAG. 144

Juego de entibadores para hojalatero 4 pzas



JM-HO
PAG. 144

Bastón Antirrobo con Cerradura (4 Puntos)



BAV-4
PAG. 144

Mangueras Híbridas Uso Rudo 15 mts



1/4" X 15 M
MAH-1415

1/2" X 15 M
MAH-1215

3/8" X 15 M
MAH-3815

PAG. 144

Tanque para Gasolina de Plástico



Lámpara de taller Plástica 7.5 mts



Lámpara de Taller Metálica 7.5 mts

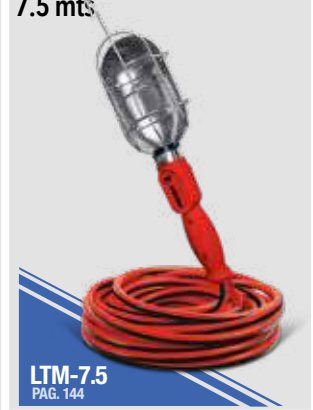

Rotomartillo Inalámbrico 2 X 20V con 64 Accesorios



Hidrolavadora Inalámbrica 21V 435 psi



Pistola Sopladora Inalámbrica Profesional 20V



Maleta y Cajas Modulares para Herramienta 3 pzas

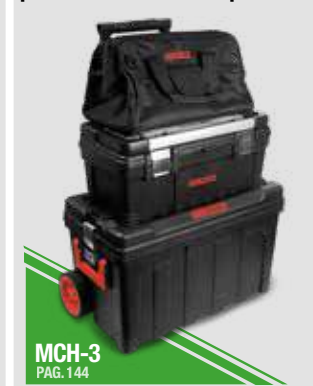

Enfriador Evaporativo 40 lts



Enfriador Evaporativo 70 lts



Enfriador Evaporativo 160 lts



Tortuga de Carga 12 ton



Ventilador de techo Industrial 6 Aspas 5.5 mts



Puntas Cuadradas de Poder 1/4" 10 pzas

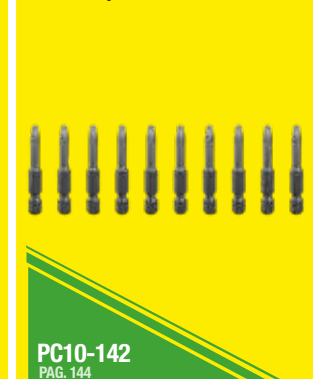

Extensión Magnética de 2" para Tuercas 1/4" 10 pzas



EMT-142
PAG. 144

Extensión Magnética de 2-9/16" para Tuercas 5/16" 10 pzas



EMT-5162
PAG. 144

Extensión Magnética de 4" para Tuercas 1/4" 5 pzas



EMT-144
PAG. 144

Extensión Magnética de 4" para Tuercas 5/16" 5 pzas



EMT-5164
PAG. 144

Extensión Magnética de 6" para Tuercas 1/4" 5 pzas



EMT-146
PAG. 144

Extensión Magnética de 12" para Tuercas 1/4" 5 pzas



EMT-1412
PAG. 144

Lentes de seguridad transparentes (Slim)



EPPL-2T



EPPL-4T



EPPL-3T



EPPL-5T

EPPL-2T
PAG. 144

Barra preciadora para exhibidor EX-25 (5 pzas)

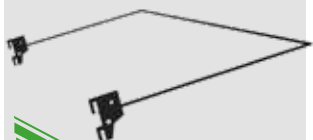

EX-25-1
PAG. 144

Exhibidor Plumas Limpiapaprabrisas



EX-39
PAG. 144

Rodaja PP y TPR Gris giratoria 3" (4 pzas)



RTPRGF_3
PAG. 144

Rodaja PP Negro y PU Rojo giratoria con freno (4 pzas)



RPPUGF-6
PAG. 144

Rodaja Acero Inoxidable Nylon Giratoria y Freno 4" (4 pzas)



RNYGF-4
PAG. 144

Rodaja Andamio Hule Fierro Giratoria 6" (2 pzas)



RHFG-6
PAG. 144

Rodaja de Hule Negro uso Pesado Giratoria 6" (4 pzas)



RHG-6
PAG. 144

Rodaja Esférica Placa 50mm (4 pzas)



RESF-50
PAG. 144

Rodaja Fenólica Alta Temperatura Giratoria Freno 6" (4 pzas)



RFCGF-6
PAG. 144

Rodaja Fierro Fija 3" (12 pzas)



RFR-3
PAG. 144

Rodaja Fierro PU Rojo Giratoria 3" (4 pzas)



RPUG-3
PAG. 144

Rodaja Goma Elástica Azul Giratoria 3" (4 pzas)



RGG-3
PAG. 144

Rodaja Hule Negro Giratoria 2" Buje (12 pzas)



RHG-2
PAG. 144

Rodaja PP Blanca Giratoria 2" (4 pzas)



RPPG-2
PAG. 144

Rodaja PP Negro y PU Rojo Fija 6" (4 pzas)



RPPU-6
PAG. 144

Rodaja PP y PU Giratoria 4" (4 pzas)



RPPUG-4
PAG. 144

Rodaja PP y TPR Gris Fija 4" (4 pzas)



RTPR-4
PAG. 144

Rodaja PVC Naranja Giratoria 2" (4 pzas)



RPVG-2
PAG. 144

Rodaja PVC Negro Fija 3" (4 pzas)



RPVN-3
PAG. 144

Rodaja PVC Negro Giratoria 2" (4 pzas)



RPVNG-2
PAG. 144

Rodaja PVC Negro Giratoria y Freno 3" (4 pzas)



RPNGF-3
PAG. 144

Rodaja Yoyo Placa con Freno 40mm (4 pzas)



RYYF-40
PAG. 144

Rodaja Yoyo Espiga con Arillo Base 50mm (4 pzas)



RYYP-50
PAG. 144

Rodaja Goma Elástica Azul Giratoria Con Freno 4" (4 pzas)



RGGF-4
PAG. 144

L í n e a

AUTOMOTRIZ



LÍNEA AUTOMOTRIZ

SEGUROS PARA RINES / WHEEL LOCKS



TABLA DE APLICACIONES

Tuerca
Wheel lug Nut



12mm x 1.5

SPR-2			
EMPAQUE	PZAS.	PESO	GARANTÍA
Blisters	10/40	0.5 Kgs	3 meses

1/2" x 2

SPR-3			
EMPAQUE	PZAS.	PESO	GARANTÍA
Blisters	10/40	0.45 Kgs	3 meses



VIDEO

12mm x 1.25

SPR-5			
EMPAQUE	PZAS.	PESO	GARANTÍA
Blisters	10/40	0.5 Kgs	3 meses

14mm x 2

SPR-7			
EMPAQUE	PZAS.	PESO	GARANTÍA
Blisters	10/40	0.5 Kgs	3 meses

14mm x 1.5

SPR-8			
EMPAQUE	PZAS.	PESO	GARANTÍA
Blisters	10/40	0.45 Kgs	3 meses

Ambos Diseños incluyen 4 seguros y 2 llaves. Cuentan con sistema de cabeza giratoria para maximizar la seguridad, ya que evitan que los seguros puedan ser extraídos con llaves y pericos.
Both models includes 4 locks and 2 keys. Have loose type head to maximize security, because make impossible the extraction with a wrench.

Birlo
Wheel Nut and stud



14mm x 1.5

SPR-1			
EMPAQUE	PZAS.	PESO	GARANTÍA
Blisters	10/40	0.55 Kgs	3 meses

12mm x 1.5

SPR-4			
EMPAQUE	PZAS.	PESO	GARANTÍA
Blisters	10/40	0.5 Kgs	3 meses

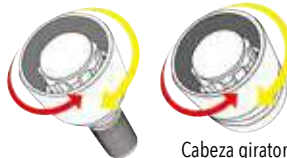

Cabeza giratoria
Loose type head

12mm x 1.25

SPR-6			
EMPAQUE	PZAS.	PESO	GARANTÍA
Blisters	10/40	0.55 Kgs	3 meses

CABLES PASA CORRIENTE / BOOSTER CABLES

*Todos los modelos MIKEL'S incluyen:

- Bolsa individual
- Individual Bag
- Pinzas con puntas cobrizadas
- Copper clamps



VIDEO

Calibre 10



2.40 m **140 Amp**

C-240-10			
EMPAQUE	PZAS.	PESO	GARANTÍA
Caja Color	6	1.2 Kgs	1 año

Incluye: Bolsa protectora

Calibre 10



3.60 m **100 Amp**

C-360-10			
EMPAQUE	PZAS.	PESO	GARANTÍA
Caja Color	6	1.4 Kgs	1 año

Incluye: Bolsa protectora

Calibre 8



2.40 m **240 Amp**

C-240-8			
EMPAQUE	PZAS.	PESO	GARANTÍA
Caja Color	6	1.3 Kgs	1 año

Incluye: Bolsa protectora

Calibre 8

3.60 m **160 Amp**



C-360-8			
EMPAQUE	PZAS.	PESO	GARANTÍA
Caja Color	6	1.6 Kgs	1 año

Incluye: Bolsa protectora

Calibre 4

4.80 m **280 Amp**



C-480-4			
EMPAQUE	PZAS.	PESO	GARANTÍA
Caja Color	4	2.6 Kgs	1 año

Incluye: Bolsa protectora

TIMER



Calibre 10
2.20 m **180 Amp**

C-220-10T			
EMPAQUE	PZAS.	PESO	GARANTÍA
Funda	6/24	0.7 Kgs	6 meses

Calibre 10
2.40 m **180 Amp**

C-240-10T			
EMPAQUE	PZAS.	PESO	GARANTÍA
Funda	6/12	0.8 Kgs	6 meses

Calibre 8
2.40 m **240 Amp**

C-240-8T			
EMPAQUE	PZAS.	PESO	GARANTÍA
Funda	6/12	0.9 Kgs	6 meses

CALIBRADORES DE PRESIÓN / PRESSURE GAUGES

De carátula
Analog type pressure gauge

0-100 PSI



Botón de desfogue

C-1	EMPAQUE	PZAS.	PESO	GARANTÍA
	Blisters	48/288	0.05 Kgs	3 meses

De carátula profesional cromado
Dial type pressure gauge

0-160 PSI

HEAVY DUTY

Botón de desfogue



CCP-60	EMPAQUE	PZAS.	PESO	GARANTÍA
	Blisters	100/500	0.2 Kgs	3 meses

Digital rango
Digital pressure gauge

0-150 PSI

Incluye Baterías



CPD-1	EMPAQUE	PZAS.	PESO	GARANTÍA
	Blisters	12/24	0.08 Kgs	3 meses

Válvula para Inflado de llantas

Tire inflator valve

15 BAR
217 PSI
1/4" NPT



VINFCD-14	EMPAQUE	PZAS.	PESO	GARANTÍA
	Blisters	10/100	0.1 Kgs	1 año

Profesional
Professional air pressure gauge

0-100 PSI



CP-1	EMPAQUE	PZAS.	PESO	GARANTÍA
	Blisters	25/100	0.37 Kgs	3 meses

De lujo tipo pluma
Professional air pressure gauge

0-120 PSI



CL-1	EMPAQUE	PZAS.	PESO	GARANTÍA
	Blisters	50/200	0.04 Kgs	3 meses

Profesional uso rudo
Professional air pressure gauge

0-200 PSI
HEAVY DUTY

INCLUYE:



Barra metálica



CPUR-200	EMPAQUE	PZAS.	PESO	GARANTÍA
	Blisters	12	0.14 Kgs	3 meses

Profesional
Professional air pressure gauge

0-160 PSI

HEAVY DUTY



CCPM-160	EMPAQUE	PZAS.	PESO	GARANTÍA
	Blisters	6/36	0.3 Kgs	3 meses

Infallantas con manómetro
Tire inflator with manometer

15 BAR
0-217 PSI
1/4" NPT



INFM-220	EMPAQUE	PZAS.	PESO	GARANTÍA
	Blisters	10/40	0.4 Kgs	1 año

Indicadores de presión para llantas

Tire pressure indicator

INDICADOR DE PRESIÓN:



verde

amarillo

rojo

Indicador



IPL-4	EMPAQUE	PZAS.	PESO	GARANTÍA
	Blisters	20	0.1 Kgs	3 meses

LIMPIAPARABRISAS FRAMELESS / FRAMELESS WINDSHIELD WIPERS

TABLA DE APLICACIONES



11" **Diseño sin montura**

PFL-11

EMPAQUE	PZAS.	PESO	GARANTÍA
Blister	5/50	0.1 kg	3 meses

1 pz

16"

PFL-16

EMPAQUE	PZAS.	PESO	GARANTÍA
Blister	5/50	0.1 Kgs	3 meses

1 pz

18"

PFL-18

EMPAQUE	PZAS.	PESO	GARANTÍA
Blister	5/50	0.1 Kgs	3 meses

1 pz

19"

PFL-19

EMPAQUE	PZAS.	PESO	GARANTÍA
Blister	5/50	0.1 Kgs	3 meses

1 pz

21"

PFL-21

EMPAQUE	PZAS.	PESO	GARANTÍA
Blister	5/50	0.1 Kgs	3 meses

1 pz

Incluye conectores para todo tipo de vehículos:
 Universal, A01, A03, A04, A05 y A14

22"

PFL-22

EMPAQUE	PZAS.	PESO	GARANTÍA
Blister	5/50	0.1 Kgs	3 meses

1 pz

24"

PFL-24

EMPAQUE	PZAS.	PESO	GARANTÍA
Blister	5/50	0.2 Kgs	3 meses

1 pz

26" **Diseño sin montura**

PFL-26

EMPAQUE	PZAS.	PESO	GARANTÍA
Blister	5/50	0.1 kg	3 meses

1 pz

LIMPIAPARABRISAS / WINDSHIELD WIPERS

11"

PLP-11

EMPAQUE	PZAS.	PESO	GARANTÍA
Blister	5/50	0.20 Kgs	3 meses

1 par

16"

PLP-16

EMPAQUE	PZAS.	PESO	GARANTÍA
Blister	5/50	0.27 Kgs	3 meses

1 par

18"

PLP-18

EMPAQUE	PZAS.	PESO	GARANTÍA
Blister	5/50	0.31 Kgs	3 meses

1 par



19-21"

PLP-1921

EMPAQUE	PZAS.	PESO	GARANTÍA
Blister	5/50	0.34 Kgs	3 meses

1 par

20"

PLP-20

EMPAQUE	PZAS.	PESO	GARANTÍA
Blister	5/50	0.35 Kgs	3 meses

1 par

22"

PLP-22

EMPAQUE	PZAS.	PESO	GARANTÍA
Blister	5/50	0.4 Kgs	3 meses

1 par

Empaque individual

Individual package

PLP-24

EMPAQUE	PZAS.	PESO	GARANTÍA
Blister	5/50	0.3 Kgs	3 meses

24"

1 pz

Incluyen adaptadores para conector tipo PIN: Bayoneta y Gancho
 Include adaptor type PIN: Bayonet and Hook

CUBRE VOLANTES UNIVERSALES / STEERING WHEEL COVERS

Tipo piel color camello
Camel



CU-PC

EMPAQUE	PZAS.	PESO	GARANTÍA
Caballote	25	0.6 Kgs	6 meses

Tipo piel deportivo
Sport



CU-PD

EMPAQUE	PZAS.	PESO	GARANTÍA
Caballote	25	0.6 Kgs	6 meses

Tipo piel color gris
Gray



CU-PG

EMPAQUE	PZAS.	PESO	GARANTÍA
Caballote	25	0.6 Kgs	6 meses

Tipo piel color negro
Black



CU-PN

EMPAQUE	PZAS.	PESO	GARANTÍA
Caballote	25	0.6 Kgs	6 meses

Tipo armadillo
Armadillo



CU-1

EMPAQUE	PZAS.	PESO	GARANTÍA
Caballote	25	0.4 Kgs	6 meses

Tipo deportivo rojo
Red sport



CU-2

EMPAQUE	PZAS.	PESO	GARANTÍA
Caballote	25	0.4 Kgs	6 meses

Tipo deportivo azul
Blue sport



CU-3

EMPAQUE	PZAS.	PESO	GARANTÍA
Caballote	25	0.4 Kgs	6 meses

Negro texturizado
Black textured



CU-4

EMPAQUE	PZAS.	PESO	GARANTÍA
Caballote	25	0.4 Kgs	6 meses

Cubrevolante De Piel Negro
Black leather steering wheel cover "D" form

Forma "D"

CU-D1

EMPAQUE	PZAS.	PESO	GARANTÍA
Colgador	25	0.8 Kgs	6 meses



Cubrevolante De Piel - Fibra De Carbono
Carbon fiber leather steering wheel cover "D" form

Forma "D"

CU-D2

EMPAQUE	PZAS.	PESO	GARANTÍA
Colgador	25	0.8 Kgs	6 meses



PARASOLES / SUNSHADE COVERS

Flexible

162 x 86 cms

- Con protector de rayos UV
- Poliéster con cubierta plateada



PFLEX-1

EMPAQUE	PZAS.	PESO	GARANTÍA
Blister	60	0.28 Kgs	3 meses



Plegable

130 x 60 cms

- Incluye ventosas
- Includes suction cups

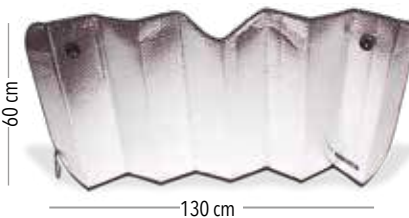

PPLEG-1

EMPAQUE	PZAS.	PESO	GARANTÍA
Colgador	10	0.16 Kgs	3 meses



SET de Parasoles 3 piezas

162 x 86 cms

- Con protector de rayos UV
- Poliéster con cubierta plateada
- 2 parasoles laterales

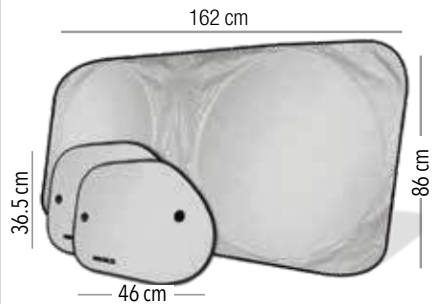

SPS-3

EMPAQUE	PZAS.	PESO	GARANTÍA
Blister	60	0.32 Kgs	3 meses



TAPETES PARA AUTOS / CAR FLOOR MATS

Transparente
Transparent
PVC

Frontales: 43 X 64 cm
Traseros: 42.5 X 35.5 cm



TC

EMPAQUE	PZAS.	PESO	GARANTÍA
Caballote	10	1 Kgs	2 años

Negro
Black
PVC

Frontales: 43 X 64 cm
Traseros: 42.5 X 35.5 cm



TC-2

EMPAQUE	PZAS.	PESO	GARANTÍA
Caballote	10	1.8 Kgs	2 años

Negro de lujo
Black deluxe

HULE
NBR

Frontales: 45 X 69 cm
Traseros: 45 X 36 cm



TA-1

EMPAQUE	PZAS.	PESO	GARANTÍA
Caballote	6	3.6 Kgs	2 años

Gris de lujo
Gray deluxe

HULE
NBR

Frontales: 45 X 69 cm
Traseros: 45 X 36 cm



TA-2

EMPAQUE	PZAS.	PESO	GARANTÍA
Caballote	6	3.6 Kgs	2 años

Camello de lujo
Camel deluxe

HULE
NBR

Frontales: 45 X 69 cm
Traseros: 45 X 36 cm



TA-3

EMPAQUE	PZAS.	PESO	GARANTÍA
Caballote	6	3.6 Kgs	2 años

Negro Premium
Premium black

HULE
NBR

Frontales: 46 X 69 cm
Traseros: 45.5 X 43 cm



TA-4

EMPAQUE	PZAS.	PESO	GARANTÍA
Caballote	6	4 Kgs	2 años

Negro Premium con Velcro®
Premium black w/Velcro

HULE
NBR

Frontales: 46 X 69 cm
Traseros: 45.5 X 43 cm



TA-5

EMPAQUE	PZAS.	PESO	GARANTÍA
Caballote	6	4.7 Kgs	2 años

CUBREASIENTOS FRONTALES / CAR SEAT COVER

Cubreasientos Frontales PVC
PVC Car seat cover

4 pzs

MEDIDA UNIVERSAL
Se adapta a la mayoría de asientos

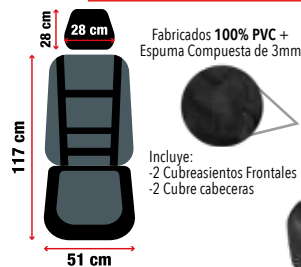

CUA-1

EMPAQUE	PZAS.	PESO	GARANTÍA
Caja	3	0.8 kg	6 meses

Cubreasientos Frontales Poliéster
Polyester Car seat cover

4 pzs

MEDIDA UNIVERSAL
Se adapta a la mayoría de asientos

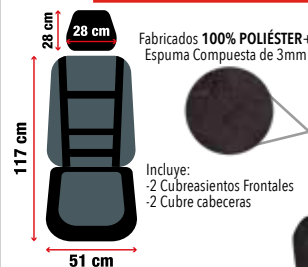

CUA-2

EMPAQUE	PZAS.	PESO	GARANTÍA
Caja	6	0.3 kg	6 meses

ACCESORIOS PARA MASCOTAS / PET ACCESSORIES

Cinturón de seguridad para mascota

Pet safety belt



Ajustable: de 60 a 90 cm

CISMA

EMPAQUE	PZAS.	PESO	GARANTÍA
Blister	6/48	0.5 Kgs	3 meses

Cubierta de asientos para mascota

Pet seat cover



CAPM

EMPAQUE	PZAS.	PESO	GARANTÍA
Caja	12	0.8 Kgs	3 meses

ORGANIZADORES PARA CAJUELA / TRUNK ORGANIZERS

Sencillo
Simple

100% poliamida

Múltiple
Multiple

100% poliamida

Red sujetadora de carga / Cargo net



51 cm X 26 cm X 26 cm
* No incluye herramientas
Tools not included



80 cm X 30 cm X 30 cm
* No incluye herramientas
Tools not included

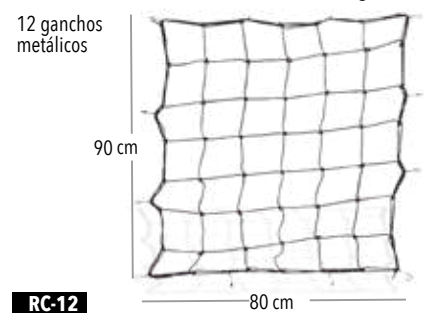

OC-51

EMPAQUE	PZAS.	PESO	GARANTÍA
Funda	12	0.8 Kgs	6 meses

OC-80

EMPAQUE	PZAS.	PESO	GARANTÍA
Funda	10	1.2 Kgs	6 meses

RC-12

EMPAQUE	PZAS.	PESO	GARANTÍA
Blister	24	0.5 Kgs	6 meses

Red sujetadora de carga / Cargo net

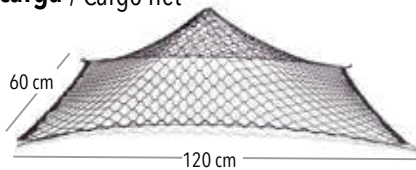

RS-2460

EMPAQUE	PZAS.	PESO	GARANTÍA
Blister	6	0.4 Kgs	6 meses

Red de carga tipo hamaca / Hammock Cargo net

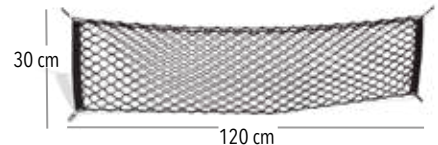

RH-1260

EMPAQUE	PZAS.	PESO	GARANTÍA
Blister	6	0.4 Kgs	6 meses

Bastón de seguridad

Steering wheel lock

USO LIGERO



Telescópico

BAV-50

EMPAQUE	PZAS.	PESO	GARANTÍA
Blister	12	1 Kgs	6 meses



Bastón de seguridad

Steering wheel lock

Cabe dentro de la guantera
Diseño compacto

USO RUDO



Telescópico

BHD-37

EMPAQUE	PZAS.	PESO	GARANTÍA
Blister	12	2 Kgs	6 meses



Cinta ajustable

40 to 60 cm adjustable
bungee band

de 40 a 60 cm



CB-4060

EMPAQUE	PZAS.	PESO	GARANTÍA
Colgador	1/48	0.1 Kgs	6 meses

Cinta ajustable (juego 3 pzas)

3 pzs. set bungee bands

de 40 cm a 60 cm



de 55 cm a 80 cm



de 70 cm a 120 cm



CBJ-3

EMPAQUE	PZAS.	PESO	GARANTÍA
Colgador	1/48	0.5 Kgs	6 meses

Bastón Antirrobo con Cerradura

Anti-Theft Steering Wheel Lock with Key Lock

USO RUDO

• 4 puntos de agarre • Cubierta de goma protege el volante

NEW



Telescópico
Para volantes de: **15-33 cm de diámetro**

BAV-4

EMPAQUE	PZAS.	PESO	GARANTÍA
Blister	4/8	1.7 Kgs	6 meses



Incluye 2 Llaves tipo TETRA

CUBIERTAS PARA AUTO / CAR COVERS

- 100% Polipropileno • Protegen la pintura e interior del vehículo • Respirable, no atrapan la humedad • Bordes elásticos ajustables
- 100% PP • Protects paint and interiors • Breathables • Does not trap moisture • Elastic Edges

Chica / Small

MEDIDAS		
A	B	C
462 cms	121 cms	137 cms

 Fabricada en tela **NON WOVEN (80 g/m²)**



NO RAYA LA PINTURA

CA-CH			
EMPAQUE	PZAS.	PESO	GARANTÍA
Caja Color	1/6	1.7 Kgs	3 meses

B Incluye bolsa de almacenaje 

Mediana / Medium

MEDIDAS		
A	B	C
502 cms	152 cms	136 cms

 Fabricada en tela **NON WOVEN (80 g/m²)**



NO RAYA LA PINTURA

CA-M			
EMPAQUE	PZAS.	PESO	GARANTÍA
Caja Color	1/6	2.2 Kgs	3 meses

B Incluye bolsa de almacenaje 

Grande / Large

MEDIDAS		
A	B	C
584 cms	152 cms	129 cms

 Fabricada en tela **NON WOVEN (80 g/m²)**



NO RAYA LA PINTURA

CA-G			
EMPAQUE	PZAS.	PESO	GARANTÍA
Caja Color	1/6	2.5 Kgs	3 meses

B Incluye bolsa de almacenaje 

PROTEGE TU AUTO CONTRA: • Rayos UV • Altas temperaturas • Polvo • Desechos de aves • Resina de árboles

Mediana / Medium

MEDIDAS		
A	B	C
482 cms	178 cms	120 cms

 Fabricada en tela **NON WOVEN (68 g/m²)**



NO RAYA LA PINTURA

CA-MW			
EMPAQUE	PZAS.	PESO	GARANTÍA
Caja Color	1/6	1.6 Kgs	6 meses

B Incluye bolsa de almacenaje 

Grande / Large

MEDIDAS		
A	B	C
533 cms	178 cms	120 cms

 Fabricada en tela **NON WOVEN (68 g/m²)**



NO RAYA LA PINTURA

CA-GW			
EMPAQUE	PZAS.	PESO	GARANTÍA
Caja Color	1/6	1.7 Kgs	6 meses

B Incluye bolsa de almacenaje 

Sombrilla Automática para Auto
Automatic Car Umbrella



SAA-35			
EMPAQUE	PZAS.	PESO	GARANTÍA
Caja Color	1	6.6 Kgs	3 meses

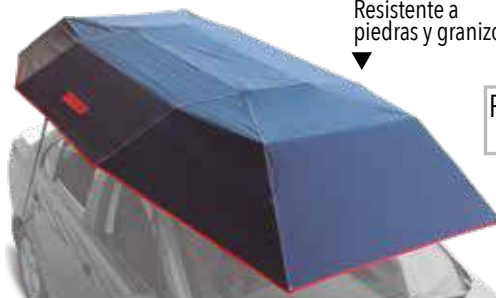

Resistente a piedras y granizo

Práctica operación a control remoto



VIDEO

REMOLQUE / TRAILER

Bola de arrastre
Hitch ball

1-7/8"
2000 lbs



BA178-20

EMPAQUE	PZAS.	PESO	GARANTÍA
Colgador	6/24	0.75 Kgs	1 año

Bola de arrastre
Hitch ball

2"
3500 lbs



BA2-35

EMPAQUE	PZAS.	PESO	GARANTÍA
Colgador	6/24	0.9 Kg	1 año

Bola de arrastre
Hitch ball

2"
5000 lbs



BA-5000

EMPAQUE	PZAS.	PESO	GARANTÍA
Colgador	6/24	1.2 Kgs	1 año

Acoplador para arrastre
Trailer coupler

1-7/8" x 2"
2000 lbs



ACO178-20

EMPAQUE	PZAS.	PESO	GARANTÍA
Caja Color	6	1.2 Kgs	1 año

Acoplador para arrastre
Trailer coupler

2 x 2"
3500 lbs



ACO2-35

EMPAQUE	PZAS.	PESO	GARANTÍA
Caja Color	10	1.8 Kgs	1 año

Lengüeta de arrastre
Hitch ball mount

2 x 2"



LEN-22

EMPAQUE	PZAS.	PESO	GARANTÍA
Caja Color	6	2.8 Kgs	1 año

Lengüeta de arrastre
Hitch ball mount

1-1/4" x 1-1/4"



LEN-14

EMPAQUE	PZAS.	PESO	GARANTÍA
Caja Color	8	2.2 Kgs	1 año

Kit de arrastre
Trailer set

5000 lbs



KAA-20

EMPAQUE	PZAS.	PESO	GARANTÍA
Portafolio	3	5 Kgs	1 año

Perno para Tirón con Candado
Locking Hitch Pin

PTC-16

EMPAQUE	PZAS.	PESO	GARANTÍA
Blister	16	0.4 Kg	1 año

16 mm (5/8")

Cubierta de PROTECCIÓN
contra polvo y agua

Incluye 2 llaves



Fabricado en **ACERO**
de alta resistencia.

Protección **ANTIRROBO**

Acabado **CROMADO**

Gato para remolque
Trailer jack

1000 lbs
454 Kgs

- Altura Máxima al punto de fijación 57.6 cm
- Carrera del pistón 25.4 cm
- Incluye accesorios de montaje
- Mecanismo de elevación reforzado
- Max height to fix point 57.6 cm
- Ram stroke 25.4cm
- Includes fixing hardware
- Reinforced lifting mechanism

GR-1000

EMPAQUE	PZAS.	PESO	GARANTÍA
Caja Color	2	6 Kgs	1 año



Gato para remolque
Trailer jack

2000 lbs
907 kgs

IDEAL PARA:
Levantar y sostener todo tipo de remolques

GR-2000

EMPAQUE	PZAS.	PESO	GARANTÍA
Caja	1	6.5 kg	1 año

ALTURA
MÁXIMA
66 cm

ALTURA
MÍNIMA
41 cm

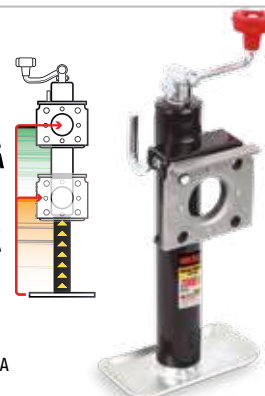

BARRAS TRANSVERSALES / CROSS BARS

Barras Porta Equipaje

Cross bars

68 Kgs

- Adaptable a SUV's, CUV's, Autos de 2 y 4 puertas
- Fabricadas en Aluminio
- Bases ligeras de plástico para no dañar la pintura
- Velocidad máxima 120 Km/h

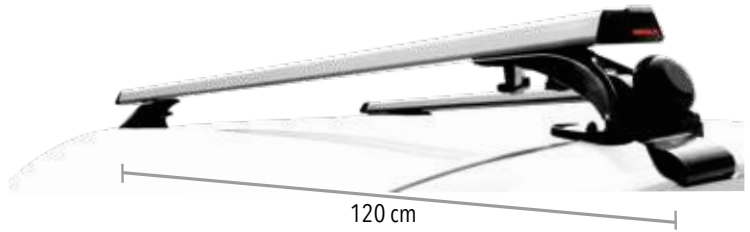

ADAPTABLE UNIVERSAL
(sin rieles sólidos de agencia)
2 y 4 PUERTAS SUV'S



BU-T

EMPAQUE	PZAS.	PESO	GARANTÍA
Caja	4	5.6 Kgs	6 meses

BOLSAS Y CAJAS PROTECTORAS DE EQUIPAJE / CARGO BAGS AND CARGO BOX

Bolsa protectora

Cargo Bag

324 lts



Incluyen: Bolsa para guardado, red de carga y candado de combinación

CB-10

EMPAQUE	PZAS.	PESO	GARANTÍA
Caja Color	8	2.8 Kgs	6 meses

Bolsa protectora JUMBO

Cargo Bag Jumbo

450 lts



Cinturones ajustables, cierres reforzados



Material PVC



Protege del sol, viento, lluvia y nieve

CBJ-12

EMPAQUE	PZAS.	PESO	GARANTÍA
Caja Color	4	4 Kgs	6 meses

Incluyen: Práctica bolsa transportadora y 4 ganchos

Cargo box rígida

Cargo Box

Mediana 320 lts



Material ABS

CBR-420

EMPAQUE	PZAS.	PESO	GARANTÍA
Caja Color	1	14.5 Kgs	6 meses



Incluye accesorios de sujeción

Cargo box rígida

Cargo Box

Grande 360 lts



Material ABS

CBR-500

EMPAQUE	PZAS.	PESO	GARANTÍA
Caja Color	1	15.2 Kgs	6 meses



Incluye accesorios de sujeción

KITS DE EMERGENCIA / EMERGENCY KITS

Kit tipo cartera
Wallet type tool kit



KIT-10

EMPAQUE	PZAS.	PESO	GARANTÍA
Estuche de tela	10	0.92 Kgs	6 meses

CONTENIDO / CONTENT

4 Llaves españolas 8 y 9 mm, 10 y 11 mm, 12 y 13 mm, 14 y 15 mm Desarmador plano, Desarmador de cruz 6"x100 mm, Pinzas de mecánico de 6", Calibrador de presión CL-1, Martillo, Estuche MIKEL'S tipo cartera / 4 Wrenches: 8 y 9 mm, 10 y 11 mm, 12 y 13 mm, 14 y 15 mm slotted screwdriver: 6"x100 mm, Phillips screwdriver: 6"x100 mm, 6" slip joint pliers, Pressure gauge, hammer, Folding wallet

Kit básico
Basic tool kit



KHF-9062MI

EMPAQUE	PZAS.	PESO	GARANTÍA
Estuche de vinil	1	0.5 Kgs	6 meses

CONTENIDO / CONTENT

Estuche, Desarmador plano, Desarmador de cruz, 4 Llaves españolas, 8/9,10/11, 12/13, 14/15 mm, Pinza de mecánico / Foldable case, Slotted screwdriver, Phillips screwdriver wrenches 8/9, 10/11, 12/13, 14/15 mm, pliers.

Kit de emergencia automotriz
Automotive emergency kit



KEA-8 AA03007

EMPAQUE	PZAS.	PESO	GARANTÍA
Estuche de tela	1	1.8 Kgs	6 meses

CONTENIDO / CONTENT

Estuche, Triángulo reflejante 10", Desarmador plano, Desarmador de cruz, Pinza de mecánico, Cables pasacorriente 2.4M calibre 10, Lámpara Manual Recargable, Guantes de Algodón con puntos de PVC / Bag, 10" Reflective triangle, Slotted screwdriver, phillips screwdriver, pliers, booster cables 2.4 M x gauge 10, Rechargeable Lamp, Cotton gloves with PVC Dots.

Kit de emergencia básico
Basic emergency Kit



KHS-9170MI

EMPAQUE	PZAS.	PESO	GARANTÍA
Estuche de tela	6	4 Kgs	6 meses

CONTENIDO / CONTENT

Estuche, Triángulo reflejante 17", Cables pasacorriente 2.4M calibre 10, Pinza de mecánico, Desarmador plano, Desarmador de cruz, Guantes de Algodón con puntos de PVC, Impermeable Tipo Manga / Bag, 17" triangle, booster cables 2.4 M x gauge 10, Pliers, slotted screwdriver: 6"x100 mm, Phillips screwdriver: 6"x100 mm, Cotton gloves with PVC Dots, Raincoat

Kit de emergencia básico
Basic emergency kit



KIT-1

EMPAQUE	PZAS.	PESO	GARANTÍA
Maleta	1	4.2 Kgs	6 meses

CONTENIDO / CONTENT

Maleta rectangular, Infallantas 445 ml, Cuerda trenzada, Triángulo reflejante 17", Cables pasa corriente 2.4M calibre 10, Calibrador tipo pluma / Rectangular Bag, Magic tire 445 ml, Tow rope, 17" triangle, Booster cables 2.4 M x gauge 10, Pencil air pressure gauge

Kit de seguridad automotriz 1 t
Automotive security kit 1t



KIT-11

EMPAQUE	PZAS.	PESO	GARANTÍA
Estuche de tela	1	6 Kgs	1 año

CONTENIDO / CONTENT

4 Llaves españolas : 8 y 9 mm, 10 y 11 mm, 12 y 13 mm, 14 y 15 mm, Desarmador plano, Desarmador de cruz, Juego de cables pasacorriente, Triángulo reflejante 17", Pinza de mecánico, Maleta rectangular, Gato de tijera 1ton / 4 Wrenches, slotted screwdriver: 6"x100 mm, Phillips screwdriver: 6"x100 mm, Booster cables: 2.4 mts x gauge 10, 17" Reflective triangle, pliers, Rectangular Bag, 1ton scissor jack

Kit de emergencia automotriz
Emergency kit



KIT-4

EMPAQUE	PZAS.	PESO	GARANTÍA
Estuche de tela	1	6.9 Kgs	6 meses

CONTENIDO / CONTENT

4 Llaves españolas: 8 y 9 mm, 10 y 11 mm, 12 y 13 mm, 14 y 15 mm, Desarmador plano: 6"x100 mm, Desarmador de cruz : 6"x100 mm, Juego de cables pasacorriente: 2.4 m calibre 10, Extintor 1 Kgs, 2 Triángulos reflejantes 17", Pinza de mecánico, Maleta rectangular / 4 Wrenches 8 y 9 mm, 10 y 11 mm, 12 y 13 mm, 14 y 15 mm, slotted screwdriver, Phillips screwdriver, booster cables, 1 Kg fire extinguisher, 17" Reflective triangles, Pliers, Rectangular Bag

KITS DE EMERGENCIA / EMERGENCY KITS

Kit de emergencia automotriz
Automotive Emergency kit



KEM-9162MI

EMPAQUE	PZAS.	PESO	GARANTÍA
Estuche de tela	1	4.5 Kgs	6 meses

CONTENIDO / CONTENT

Estuche, Triángulos reflejantes 10", Extintor 1Kgs, Infallantas 445 ml, Cables pasacorriente 2.4m calibre 8, Lámpara de emergencia 4 en 1 LMF-8, Multiherramientas 28 en 1 / Bag, 10" Reflective triangle, 1 Kgs fire extinguisher, Magic tire 445 ml, booster cables, 4 in 1 lantern, 28 in 1 multitool

Kit de asistencia en el camino
On The Road Assistance kit



KIT-9153MI

EMPAQUE	PZAS.	PESO	GARANTÍA
Estuche de tela	1	6.5 Kgs	6 meses

CONTENIDO / CONTENT

Estuche, Triángulos reflejantes 17", Extintor 1Kgs, Infallantas 445 ml, Cables pasacorriente 2.4mts calibre 10, 3 Llaves españolas: 8 y 9 mm, 10 y 11 mm, 12 y 13 mm. Pinza de mecánico, Desarmador plano: 6"x100 mm, Desarmador de cruz: 6"x100 mm, Guantes de Algodón con puntos de PVC, Impermeable Tipo Manga / Bag, 17" Reflective triangle, 1 Kgs fire extinguisher, Magic tire, booster cables 2.4 M x gauge, 4 Wrenches, pliers, slotted screwdriver, Phillips screwdriver, Cotton gloves with PVC Dots, Raincoat

Kit para excursión
Excursion kit



KIT-2

EMPAQUE	PZAS.	PESO	GARANTÍA
Maleta	1	4.5 Kgs	6 meses

CONTENIDO / CONTENT

Cinturones tensores 2 piezas T-2, Eslinga remolcadora, Multiherramientas 28 en 1, Calibrador profesional CP-1, Compresor 4 en 1 W-1557 12V Maleta grande para herramientas MHG-16 / 2 Peces tie down belts, Tow rope, 28 In 1 multitool, Professional tire gauge, 4 In 1 air compressor, Tool bag

Kit de apoyo vial
Vehicle Assitance Kit



KAV-9223MI

EMPAQUE	PZAS.	PESO	GARANTÍA
Estuche de tela	1	4.7 Kgs	6 meses

CONTENIDO / CONTENT

Estuche, Extintor 500g, Infallantas 445 ml, Cables pasacorriente 2.4M calibre 10, 4 Llaves españolas : 8 y 9 mm, 10 y 11 mm, 12 y 13 mm, 14 y 15 mm, Pinza de mecánico, Desarmador plano : 6"x100 mm, Desarmador de cruz: 6"x100 mm, Guantes de Algodón con puntos de PVC, Impermeable Tipo Manga, Cinturones elásticos-bungiees 8 piezas, Lámpara de emergencia 4 en 1 LMF-8, Maletín Primeros Auxilios / bag, 500g fire extinguisher, Magic tire, booster cables, Wrenches, pliers, slotted screwdriver, Phillips screwdriver, Cotton gloves with PVC Dots, Raincoat, 8 Pieces bungees, 4 in 1 lantern, First aid Kit

Kit reglamento de tránsito
Transit kit



KRT-R

EMPAQUE	PZAS.	PESO	GARANTÍA
Estuche de tela	1	2 Kgs	6 meses

CONTENIDO / CONTENT

Estuche, Triángulo reflejante de 10", Extintor 300 g, Guantes de Algodón con puntos de PVC, Lámpara 3 Focos LED, Desarmador plano, Desarmador de cruz, Pinza de mecánico / bag, 10" Reflective triangle, 300 g extinguisher, Cotton gloves with PVC Dots, 3 Led flash light, Slotted screwdriver, Phillips head screwdriver, pliers.

Kit gato de botella 2.5 t
2.5 t bottle jack kit



KGH-1812MI

EMPAQUE	PZAS.	PESO	GARANTÍA
Maleta	1	14 Kgs	1 año

CONTENIDO / CONTENT

Bolsa horizontal, Gato de botella telescópico 2.5 t, Extintor 2 Kgs , 2 Triángulos reflejantes 17", Llave de artillería con palanca 19 mm, Extensión de palanca / horizontal bag, 2.5t telescopic bottle jack, 2 Kgs Extinguisher, 17" Reflective triangles, 19 mm lug wrench, tommy bar.

KITS DE EMERGENCIA / EMERGENCY KITS

Kit para camiones con gato 8 t
8 t trucks kit



KS-532-1

EMPAQUE	PZAS.	PESO	GARANTÍA
Maleta	1	16 Kgs	1 año

CONTENIDO / CONTENT

Bolsa, Gato de botella 8 t, Extintor 2 Kgs, 2 Triángulos reflejantes 17" Llave de artillería con maneral de 33 mm, Extensión de palanca / Bag, 2.5t telescopic bottle jack, 2 Kgs Extinguisher, 17" Reflective triangles, 19 mm lug wrench, tommy bar.

Kit para camiones gato 12 t
12 t jack kit



KS-532MI

EMPAQUE	PZAS.	PESO	GARANTÍA
Maleta	1	20 Kgs	6 meses

CONTENIDO / CONTENT

Bolsa, 3 Triángulos reflejantes 17", Extintor 2Kgs, Gato de botella 12 t, Llave de artillería con maneral de 33 x 38 mm / Bag, 17" Reflective triangles, 2 Kgs extinguisher, 12 t bottle jack, 33 X 38 mm lug wrench, tommy bar.

Kit para camiones con gato 20 t
20 t trucks kit

KIT-8007

EMPAQUE	PZAS.	PESO	GARANTÍA
Maleta	1	22.8 Kgs	6 meses

CONTENIDO / CONTENT

3 Triángulos reflejantes 17", Llave de artillería con maneral 33 mm, Bolsa de vertical, Gato de botella 20 t / 3 Reflective triangles, 33 mm lug wrench tommy bar, Vertical bag, 20 t bottle jack.



TRIÁNGULOS REFLEJANTES / SAFETY TRIANGLES

Triángulo reflejante económico
Warning triangle

17"



VIDEO

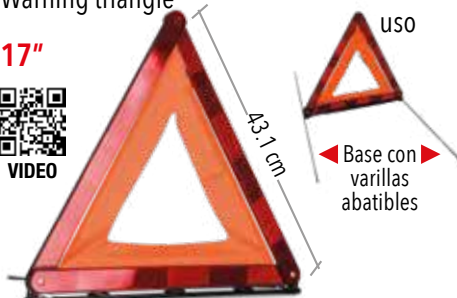

Base con varillas abatibles

Incluye: Estuche

TR-17E

EMPAQUE	PZAS.	PESO	GARANTÍA
Estuche	1/5	0.2 Kg	3 meses

Triángulo reflejante
Warning triangle

10"



VIDEO



TR-10Z

EMPAQUE	PZAS.	PESO	GARANTÍA
Termosellado	1	0.4 Kgs	3 meses

Triángulos reflejantes
Warning triangles

10"

1 PAR

10"

1 PAR

10"

1 PAR

10"

1 PAR

10"

1 PAR

10"

1 PAR

10"

1 PAR

10"

1 PAR

10"

1 PAR

10"

1 PAR

10"

1 PAR

10"

1 PAR

10"

1 PAR

10"

1 PAR

10"

1 PAR

10"

1 PAR



TRI-10DB

EMPAQUE	PZAS.	PESO	GARANTÍA
Blister	12	1 Kgs	3 meses

Incluye: Funda

Triángulo reflejante
Warning triangle

17"



TR-17A

EMPAQUE	PZAS.	PESO	GARANTÍA
Termosellado	1	1.6 Kgs	3 meses

Triángulos reflejantes
Warning triangles vinyl bag included

17"

1 PAR



TR-17

EMPAQUE	PZAS.	PESO	GARANTÍA
Caja Color	1	3.5 Kgs	1 año

Incluye: Funda

INFLANTAS / MAGIC TIRE

340 grs
12 oz

Ideal para Autos



MT-10

EMPAQUE	PZAS.	PESO	GARANTÍA
Lata	6	0.4 Kgs	3 meses

340 grs
12 oz

Ideal para Autos



MT-12

EMPAQUE	PZAS.	PESO	GARANTÍA
Lata	12	0.4 Kgs	3 meses

550 grs
20 oz

Ideal para SUV
y Camionetas



MT-18

EMPAQUE	PZAS.	PESO	GARANTÍA
Lata	6	0.5 Kgs	3 meses

567 grs
20 oz

Ideal para Autos
y Camionetas



MT-20

EMPAQUE	PZAS.	PESO	GARANTÍA
Lata	6	0.8 Kgs	3 meses

Kit reparación de neumáticos

Tire Repair Kit

11 pzs

KAR-11

EMPAQUE	PZAS.	PESO	GARANTÍA
Blisters	12/48	0.2 kg	3 meses



TANQUES METÁLICOS PARA GASOLINA / FUEL TANK FOR GASOLINE

Tanque para Gasolina Plástico
Plastic Jerry Can

5 lts

Boquilla de seguridad

Fabricado en
HDPE

NEW



TGP-5

EMPAQUE	PZAS.	PESO	GARANTÍA	
Caja Color	1/16	0.6 Kgs	6 meses	Sistema a prueba de fugas

Tanque para Gasolina Plástico
Plastic Jerry Can

10 lts

Boquilla de seguridad

Fabricado en
HDPE

NEW



TGP-10

EMPAQUE	PZAS.	PESO	GARANTÍA	
Caja Color	1/8	0.85 Kgs	6 meses	Sistema a prueba de fugas

Tanque para Gasolina Plástico
Plastic Jerry Can

20 lts

Boquilla de seguridad

Fabricado en
HDPE

NEW



TGP-20

EMPAQUE	PZAS.	PESO	GARANTÍA	
Caja Color	1/4	1.2 Kgs	6 meses	Sistema a prueba de fugas

Tanques metálicos para gasolina
Gas Jerry Can

5 lts

Con válvula de seguridad



Lámina de Acero
calibre 20

Incluye Manguera
Flexible de 30cm

TG-5

EMPAQUE	PZAS.	PESO	GARANTÍA
Caja Color	8	2 Kgs	2 años

Tanques metálicos para gasolina
Gas Jerry Can

10 lts

Con válvula de seguridad



Lámina de Acero
calibre 20

Incluye Manguera
Flexible de 30cm

TG-10

EMPAQUE	PZAS.	PESO	GARANTÍA
Caja Color	6	2.2 Kgs	2 años

Tanques metálicos para gasolina
Gas Jerry Can

20 lts

Con válvula de seguridad



Lámina de Acero
calibre 20

Incluye Manguera Flexible de 30cm

TG-20

EMPAQUE	PZAS.	PESO	GARANTÍA
Caja Color	4	3.4 Kgs	2 años

EXTINTORES DE EMERGENCIA / EMERGENCY FIRE EXTINGUISHERS

De aluminio no recargable Polvo químico seco tipo ABC

ABC type dry powder not refillable

300 grs

BOTE DE ALUMINIO



EMR-300

EMPAQUE | PZAS. | PESO | GARANTÍA
Caja Color | 15 | 0.5 Kgs | 1 año

De aluminio no recargable Polvo químico seco tipo ABC

ABC type dry powder not refillable

450 grs

BOTE DE ALUMINIO



EMR-450

EMPAQUE | PZAS. | PESO | GARANTÍA
Caja Color | 25 | 0.7 Kgs | 1 año

Recargable Polvo químico seco tipo ABC

Refillable ABC type dry powder

500 grs

IDEAL PARA AUTOS

- Incluye soporte
- Bracket included



EE-500

EMPAQUE | PZAS. | PESO | GARANTÍA
Caja Color | 10 | 1.3 Kgs | 1 año

Recargable Polvo químico seco tipo ABC

Refillable ABC type dry powder

1 Kgs

IDEAL PARA AUTOS

- Incluye soporte
- Bracket included



EE-1

EMPAQUE | PZAS. | PESO | GARANTÍA
Caja Color | 10 | 2 Kgs | 1 año

Recargable Polvo químico seco tipo ABC

Refillable ABC type dry powder

2 Kgs

IDEAL PARA AUTOS

- Incluye soporte
- Bracket included



EE-2

EMPAQUE | PZAS. | PESO | GARANTÍA
Caja Color | 4 | 3.5 Kgs | 1 año

USO INDUSTRIAL

Extintor de emergencia recargable

Refillable ABC type dry powder

4.5 Kgs

USO INDUSTRIAL HEAVY DUTY

- Incluye soporte
- Bracket included



Válvula reforzada



EE-4.5

EMPAQUE | PZAS. | PESO | GARANTÍA
Caja | 1 | 7 Kgs | 1 año



Extintor de emergencia recargable

Refillable ABC type dry powder

6 Kgs

USO INDUSTRIAL HEAVY DUTY

- Incluye soporte
- Bracket included



Válvula reforzada



EE-6

EMPAQUE | PZAS. | PESO | GARANTÍA
Caja | 1 | 9.5 Kgs | 1 año



Extintor de emergencia recargable

Refillable ABC type dry powder

9 Kgs

USO INDUSTRIAL HEAVY DUTY

- Incluye soporte
- Bracket included



Válvula reforzada



EE-9

EMPAQUE | PZAS. | PESO | GARANTÍA
Caja | 1 | 13 Kgs | 1 año



USO INDUSTRIAL

CONOS DE SEGURIDAD / SAFETY CONES

Conos de seguridad
Safety Cone

45 cm



CS-45

EMPAQUE	PZAS.	PESO	GARANTÍA
Granel	1/5	1.2 Kgs	3 meses

Conos de seguridad con reflejante
Safety Cone with reflective belt

45 cm



CS-45R

EMPAQUE	PZAS.	PESO	GARANTÍA
Granel	1/5	1.2 Kgs	3 meses

Conos de seguridad
Safety Cone

70 cm



CS-70

EMPAQUE	PZAS.	PESO	GARANTÍA
Granel	1/5	2.4 Kgs	3 meses

Conos de seguridad con reflejante
Safety Cone with reflective belt

70 cm



CS-70R

EMPAQUE	PZAS.	PESO	GARANTÍA
Granel	1/5	2.4 Kgs	3 meses

ACCESORIOS PARA TALLER / MECHANIC SHOP EQUIPMENT

Body Recubrimiento Carrocerías

Body Mikel's

1.300 Kgs

Usado con pistola PRB-7 PAG.69

Adhiere sobre:

- Metales desnudos
- Cemento
- Madera
- Fibra de vidrio
- Pintura
- 1 envase cubre 1 a 2 m2 (depende espesor)
- 100% pintable y libre de aceite

Usado con rodillo y brocha

Anticorrosivo, antiruido, antigavilla, antivibraciones térmica

BM-1.3

EMPAQUE	PZAS.	PESO	GARANTÍA
Bote de Plástico	12	1.3 Kgs	3 meses



Adherencia permanente

Desengrasante Biodegradable

Biodegradable degreaser

1 lt

- Elimina:
- Grasa
- Aceite
- Sales
- Manchas
- Óxido
- Corrosión



BASE AGUA

IDEAL PARA:
TINAS DE ULTRASONIDO
(TLU-3 y TLU-10)



USO RUDO PARA TALLER Y HOGAR

DM-1

EMPAQUE	PZAS.	PESO	GARANTÍA
Bote de Plástico	10	1 Kg	3 meses

Topes para estacionamiento

Wheel stopper

Incluye:

- 4 tornillos de 10mm X 100 mm
- 4 taquetes de 14mm X 175 mm



1 par



TE-55

EMPAQUE	PZAS.	PESO	GARANTÍA
Caja	1 par	8.4 Kgs	1 año

Calzo / Tope para Automóvil

Car Wheel Chock (1 pair)

1 PAR

4 ton (en piso recto)



Reforzado

CHA-2

EMPAQUE	PZAS.	PESO	GARANTÍA
Granel	8	0.4 Kgs	1 año



Calzo para camión, ver pag. 53

RAMPAS DE SERVICIO / SERVICE RAMP

Rampas Troqueladas

Car ramps

6,000 Lbs
3 ton



1 par

RT-3

EMPAQUE	PZAS.	PESO	GARANTÍA
Caja	1 par	14.7 Kgs	1 año

Pintura Electrostática
Acero calibre 14

Rampas para servicio

Service ramp

16,000 Lbs
8 ton



1 par

RT-16000

EMPAQUE	PZAS.	PESO	GARANTÍA
Atado	28 par	8.6 Kgs	1 año

MATERIAL:
POLIPROPILENO REFORZADO

EQUIPOS PARA MECÁNICO / MECHANIC SHOP EQUIPMENT

Tina limpia partes de motor
Auto Parts Washer

3.5 Gal.
13 Lts
120 V
60 Hz
0.36 A

- Capacidad máxima de solvente min. 3 lts / máx 14 lts
- Flujo de agua 1.5 L/min



TLM-3 Manguera de 35 cm

EMPAQUE	PZAS.	PESO	GARANTÍA
Caja	1	7.5 Kgs	1 año

Tina limpia partes de motor
Auto Parts Washer

20 Gal.
75 Lts
127 V
60 Hz
0.5 A

- Capacidad máxima de solvente: min. 20 lts / máx 45 lts
- Flujo de agua 3.6 L/min

-Para grasa incrustada
-Limpieza profunda



TLM-1 Manguera de 61.5 cm

EMPAQUE	PZAS.	PESO	GARANTÍA
Caja	1	26 Kgs	1 año

Tina limpia partes de motor
Auto Parts Washer

40 Gal.
151 Lts
120 V
60 Hz
0.36 A

- Capacidad máxima de solvente: min. 30 lts / máx 90 lts
- Flujo de agua 3.6 L/min



TLM-2 Manguera de 61.5 cm

EMPAQUE	PZAS.	PESO	GARANTÍA
Caja	1	45 Kgs	1 año

Mesa de trabajo con ruedas
Work table with wheels

80 Kgs

- Altura ajustable
- Charola antiderrapante 80 x 50 cm
- 4 Ruedas giratorias, 2 con freno



MT-23 Incluye: 10 ganchos y panel ranurado

EMPAQUE	PZAS.	PESO	GARANTÍA
Caja	1	23 Kgs	1 año

Tina de limpieza por ultrasonido
Ultrasonic cleaning tub

3 lts



TLU-3

EMPAQUE	PZAS.	PESO	GARANTÍA
Caja	6	3.6 Kgs	1 año



Tina de limpieza por ultrasonido
Ultrasonic cleaning tub

10 lts



TLU-10

EMPAQUE	PZAS.	PESO	GARANTÍA
Caja	1	7.7 Kgs	1 año



Charola magnética rectangular
Rectangular magnetic tray

Acero inoxidable, magneto recubierto, ideal para usar boca abajo.



CMR-1

EMPAQUE	PZAS.	PESO	GARANTÍA
Blister	24	0.7 Kg	1 año

Dolly para auto
Car dollies

454 Kgs

Capacidad 454 Kgs en cada dolly
Medidas: 38.7 X 59 cm



1 par

D-1

EMPAQUE	PZAS.	PESO	GARANTÍA
Caja	1 par	20.5 Kgs	1 año

Organizador magnético para dados
Magnetic socket holder

3 pzas

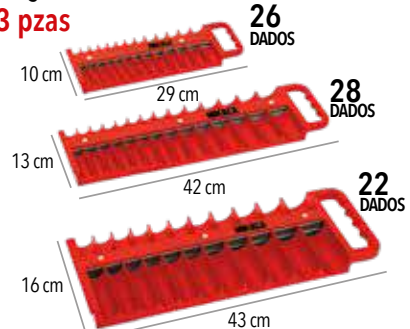

OMD-3 Sujeción magnética Plástico ABS

EMPAQUE	PZAS.	PESO	GARANTÍA
Caja Color	4	3 kgs	1 año

BANCOS Y CAMAS PARA MECÁNICO / MECHANIC STOOLS AND CREEPERS

Cama para Mecánico
Mechanics foldable creeper
PLEGABLE

Cabecera ACOLCHONADA



CM-P

EMPAQUE	PZAS.	PESO	GARANTÍA	
Granel	25	1 Kg	1 año	-Fácil de limpiar -Material IMPERMEABLE

Cama acolchonada
Foldable creeper 6 casters
130 Kgs / 36" Largo

Plegable



CM-4

EMPAQUE	PZAS.	PESO	GARANTÍA	
Caja	1	6.8 Kgs	6 meses	6 ruedas giratorias

Cama acolchonada
6 Caster creeper
130 Kgs / 36" Largo



CM-2

EMPAQUE	PZAS.	PESO	GARANTÍA	
Caja	1	6.8 Kgs	6 meses	6 ruedas giratorias de 2.5"

Cama acolchonada con respaldo
3 Position headrest creeper with 6 casters wheels
130 Kgs / 40" Largo



CM-3

EMPAQUE	PZAS.	PESO	GARANTÍA	
Caja	1	7.6 Kgs	6 meses	6 ruedas giratorias

Cama termoformada con 6 ruedas giratorias
Thermoformed creeper with 6 casters
120 Kgs / 36" Largo



CPM-36

EMPAQUE	PZAS.	PESO	GARANTÍA	
Caja	1	4.5 Kgs	6 meses	6 ruedas giratorias

Banco con depósito
Work stool with tool tray

130 Kgs



BM-2

EMPAQUE	PZAS.	PESO	GARANTÍA
Caja	1	6.4 Kgs	6 meses

Banco con pistón y depósito
Adjustable stool with piston and tool tray
130 Kgs

Ajustable



BMA-2

EMPAQUE	PZAS.	PESO	GARANTÍA
Caja Color	1	6 Kgs	6 meses

Banco de trabajo acolchonado
Cushioned work stool
130 Kgs



BT-4

EMPAQUE	PZAS.	PESO	GARANTÍA
Caja	1	4.9 Kgs	6 meses

Banco de trabajo con respaldo
Work stool with back rest
150 Kgs



BTR-4

EMPAQUE	PZAS.	PESO	GARANTÍA
Caja	1	9 Kgs	1 año

Cama termoformada con 6 ruedas giratorias
Thermoformed creeper with 6 casters
140 Kgs / 40" Largo



CPM-40

EMPAQUE	PZAS.	PESO	GARANTÍA
Caja	1	6.7 Kgs	6 meses

EQUIPOS PARA MECÁNICO / MECHANIC SHOP EQUIPMENT

Estante para herramientas

7 Drawer tool cabinet

7 CAJONES
150 Kgs

- Espesor del cuerpo 0.8mm
- Espesor de cajones 0.6mm
- Pintura electrostática



Tapetes antiderrapantes



Cerradura de seguridad

Ruedas de 5" x 2"



EH-1

EMPAQUE	PZAS.	PESO	GARANTÍA
Caja	1	51 Kgs	1 año

Caja para herramientas

6 Drawer tool box

6 CAJONES
80 kgs

- Espesor de la lámina: Calibre 18
- Correderas con baleros
- Incluye: 2 llaves



CH-1

EMPAQUE	PZAS.	PESO	GARANTÍA
Caja	1	19.5 Kgs	1 año

Carrito de servicio con triple charola

Triple tray tool cart

120 Kgs

CHAROLA REFORZADA

RUEDAS GIRATORIAS DE 4" x 1"

LÁMINA CALIBRE 22



CS-3

EMPAQUE	PZAS.	PESO	GARANTÍA
Caja	1	15 Kgs	1 año

Estación de trabajo para taller

Workshop workstation

400 Kgs

MONTAJE A LA PARED

Pintura electrostática
Espesor de lámina 0.6mm

- Repisas de almacenamiento

• Gabinetes superiores

• Práctico Panel

• Mesa de trabajo

• Estante para Herramientas

• Estante para Herramientas Portátil

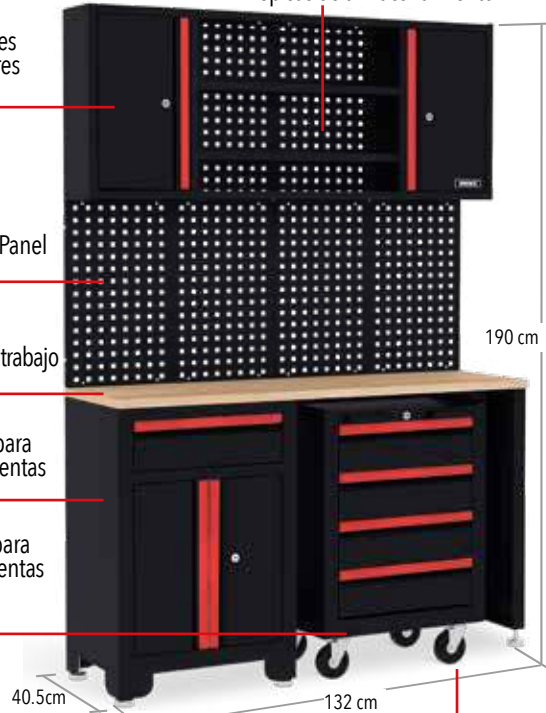

CGG-7

EMPAQUE	PZAS.	PESO	GARANTÍA
Caja	1	71 kgs	1 año

Diámetro de ruedas ø: 10 cm (4")
Incluye: 2 Llaves para cada estante

Carro de Servicio 26"

3 Drawer Service Cart

120 Kg

- 3 Cajones con tapete antiderrapante
- Estructura resistente

- Pintura Electrostática
- Ruedas Giratorias 4" x 1"



NEW

CS-03

EMPAQUE	PZAS.	PESO	GARANTÍA
Caja	1	31.6 Kgs	1 año

EQUIPOS PARA MECÁNICO / MECHANIC SHOP EQUIPMENT



Carrito de servicio plástico con 3 charolas

Plastic Cart 3 Tray

100 Kgs

- Ligero y compacto
- Fácil Limpieza
- Asa Integrada
- Multiusos

NEW

CSP-3

EMPAQUE	PZAS.	PESO	GARANTÍA
Caja	1	8.25 Kg	6 meses

-Llantas de 3"



Carrito de servicio con 2 charolas

2 Tray Service Car

120 Kgs

- Fabricado en lámina de acero
- Ruedas de 3"

CST-2

EMPAQUE	PZAS.	PESO	GARANTÍA
Caja	1	7.5 Kgs	6 meses



Estante para herramientas 5 cajones

Tool Cabinet 5 Drawers

120 Kgs

- Fabricado en lámina de acero

EHT-1

EMPAQUE	PZAS.	PESO	GARANTÍA
Caja	1	27.3 Kgs	6 meses



-Ruedas de Hule 3"

Carrito de servicio con 3 charolas

3 Tray Service Cart

120 Kgs

- Fabricado en lámina de acero
- Ruedas de 3"

CST-3

EMPAQUE	PZAS.	PESO	GARANTÍA
Caja	1	11 Kgs	6 meses



Estante y caja para Herramientas COMBO

Tool cabinet & tool box combo

120 Kgs

10

ESPACIOS DE ALMACENAMIENTO

- INCLUYE:
- 2 llaves para tapa abatible
 - 2 llaves para gabinete

- Estructura resistente
- Barras de seguridad
- Tapete antiderrapante
- Pintura electrostática
- Sistema de cierre centralizado con llave

-Ruedas de 2.5" x 1"

CEC-02

EMPAQUE	PZAS.	PESO	GARANTÍA
Caja	1	28.5 Kgs	6 meses



Estante y caja para Herramientas COMBO

Tool cabinet & tool box combo

100 Kgs

5 CAJONES +1 GABINETE

- INCLUYE:
- 2 llaves para gabinete
 - 2 cerraduras porta candado

- Estructura resistente
- Barras de seguridad
- Tapete antiderrapante
- Pintura electrostática
- Sistema de cierre centralizado con llave

CEC-03

EMPAQUE	PZAS.	PESO	GARANTÍA
Caja	1	21 kgs	6 meses



Rampa elevadora para estacionamiento 4 postes

4 Post Parking lift

3,000 Kgs



SISTEMA DE LIBERACIÓN NEUMÁTICA

VOLTAJE 110V



REE-300 ← **SOBRE PEDIDO**

EMPAQUE	PZAS.	PESO	GARANTÍA
Granel	1	773 Kgs	1 año

Tiempo de LEVANTE ↑ 60 Seg • **Tiempo de DESCENSO** ↓ 45 Seg

MOTOR 3 HP • **FRECUENCIA 60 HZ**

MODELO / MODEL **REE-300**

Elevación Máxima sobre la plataforma / Max Height over the rail	mm	1870
Altura Libre bajo la plataforma / Free Clearance under the rail	mm	1670
Largo Total / Total length	mm	5204
Ancho externo sobre carriles / Over the rails width	mm	192
Ancho entre carriles / Width between the rails	mm	962
Ancho total interior de los postes / Total width inside the post	mm	2337
Ancho total exterior de los postes / Total width outside the post	mm	2722
Altura total del poste / Post total height	mm	2230
Tiempo de levante / Lifting time	seg	60
Tiempo de descenso / Lowering time	seg	45
Capacidad Máxima / Max. Capacity	Kgs	3000
Motor / Motor Power	hp	3
Especificación eléctrica / Electric Spec	V/Hz	110/60

Altura mínima requerida para instalación

AUTO/AUTO: 3.40 m | CAMIONETA/AUTO: 3.50 m | CAMIONETA/CAMIONETA: 3.90 m



PARA ESTACIONAMIENTO EN LA PARTE BAJA LA ALTURA DISPONIBLE ES PARA VEHÍCULOS **DE HASTA 1.67 metros**

MEDIDAS

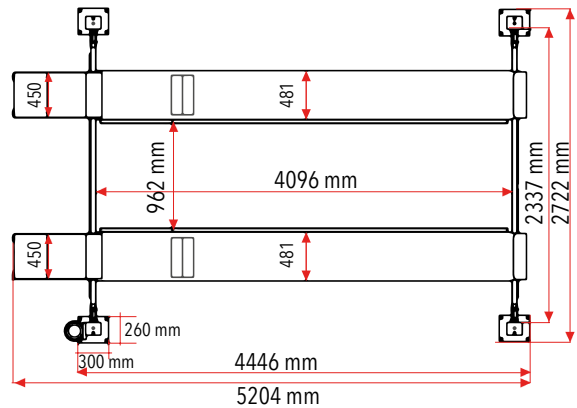
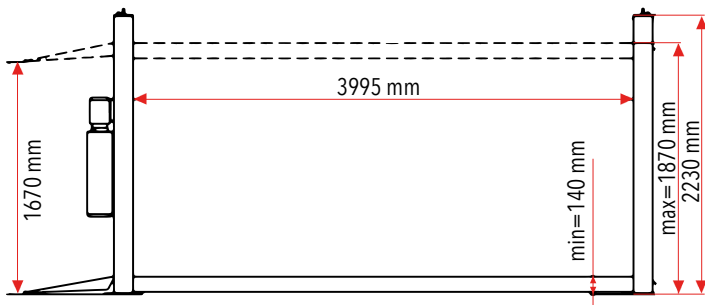

El sistema de liberación de los seguros requiere un compresor de aire de 2HP mínimo (no incluido). Te recomendamos nuestro compresor de aire MIKEL'S Mod. CA-2HP (pag.106)

ESPECIFICACIONES DE INSTALACIÓN



Rampa elevadora para estacionamiento 4 postes

4 Post Parking lift

2,700 Kgs



SISTEMA DE LIBERACIÓN ELÉCTRICO

VOLTAJE 110V



MODELO / MODEL	REE-2700
Elevación Máxima sobre la plataforma / Max Height over the rall	mm 2090
Altura Libre bajo la plataforma / Free Clearance under the rall	mm 1990
Largo Total / Total length	mm 5390
Ancho externo sobre carriles / Over the ralls width	mm 192
Ancho total interior de los postes / Total width inside the post	mm 1900
Ancho total exterior de los postes / Total width outside the post	mm 2660
Altura total del poste / Post total height	mm 2320
Tiempo de levante / Lifting time	seg 57
Tiempo de descenso / Lowering time	seg 42
Capacidad Máxima / Max. Capacity	Kgs 2700
Motor / Motor Power	hp 3
Especificación eléctrica / Electric Spec	V/Hz 110/60

REE-2700

EMPAQUE Granel	PZAS. 1	PESO 750 Kgs	GARANTÍA 1 año
-------------------	------------	-----------------	-------------------

Altura mínima requerida para instalación

AUTO/AUTO: 3.40 m	CAMIONETA/AUTO: 3.50 m	CAMIONETA/CAMIONETA: 3.90 m
-------------------	------------------------	-----------------------------



Tiempo de LEVANTE ↑ 57 Seg • **Tiempo de DESCENSO** ↓ 42 Seg

MOTOR 3 HP • **FRECUENCIA 60 HZ**

PARA ESTACIONAMIENTO EN LA PARTE BAJA LA ALTURA DISPONIBLE ES PARA VEHÍCULOS DE HASTA 1.99 metros

MEDIDAS

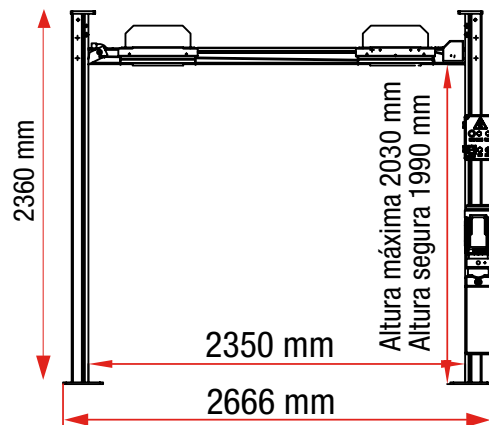
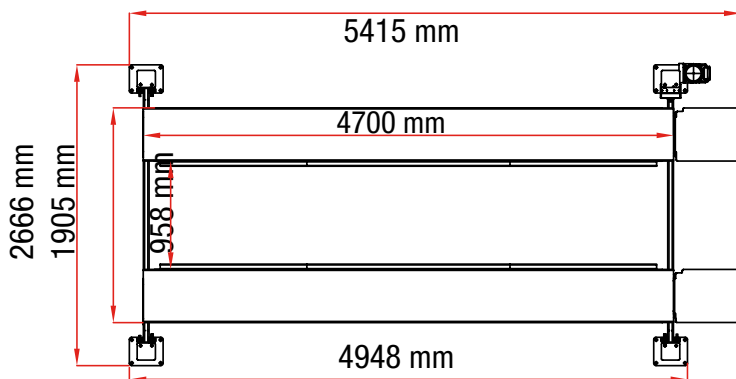

ESPECIFICACIONES DE INSTALACIÓN



EMPARRILLADO ▶
Se requiere un emparrillado de 3/8" ó 1/2", esto a nivel de piso (no es necesario colocar una placa de acero al ras de piso)

FIRME - CIMENTACIÓN
◀ PISO
Se requiere un firme mínimo de 10 cm de espesor

VISTA ▶ SUPERIOR

Instalación en Batería:
Rampas en traslape, bombas al frente 10.29 mts



10.29 mts

Rampa elevadora para estacionamiento 2 postes UNIDAD A
2 post parking lift ramp

2,300 Kgs

SISTEMA DE LIBERACIÓN ELÉCTRICO



MODELO / MODEL	REE-2300	
Altura Máxima / Max Height	mts	3.2
Levante de la plataforma / Platform Elevation	mts	2.1
Ancho plataforma / Distance Between Post	mts	2.1
Tiempo de Levante / Lifting time	seg	50
Tiempo de Descenso / Lowering Time	seg	35
Máxima Capacidad por Plataforma / Max	Kgs	2300
Motor / Motor Power	HP	3
Voltaje / Voltage	V/	110
	Hz	60

VOLTAJE 110V



Altura mínima requerida para instalación

AUTO/AUTO: 3.70 m | CAMIONETA/AUTO: 3.80 m | CAMIONETA/CAMIONETA: 4.20 m



REE-2300

EMPAQUE	PZAS.	PESO	GARANTÍA
Granel	1	1000 Kgs	1 año

Tiempo de LEVANTE ↑ 50 Seg • **Tiempo de DESCENSO** ↓ 35 Seg

MOTOR 3 HP • FRECUENCIA 60 HZ

ELEVACIÓN INMEJORABLE:

En la parte inferior de la plataforma se pueden colocar las camionetas más altas del mercado.



PARA ESTACIONAMIENTO EN LA PARTE BAJA LA ALTURA DISPONIBLE ES PARA VEHÍCULOS DE HASTA 2.10metros

MEDIDAS

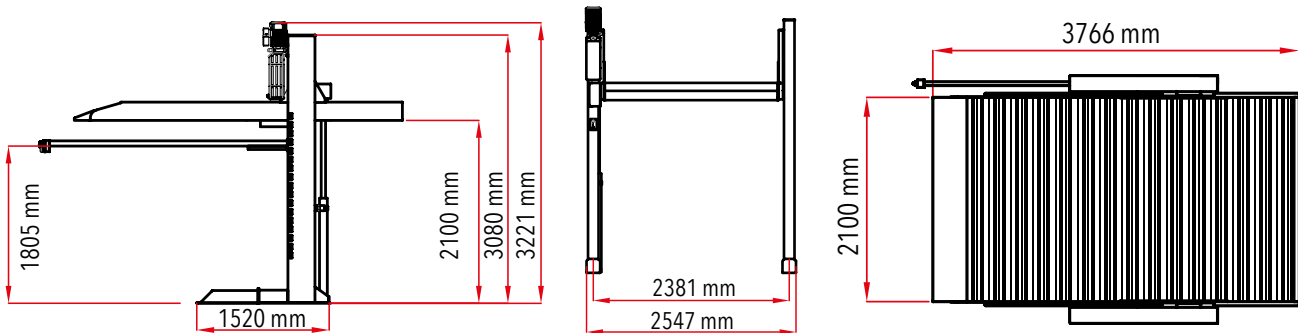

ESPECIFICACIONES DE INSTALACIÓN

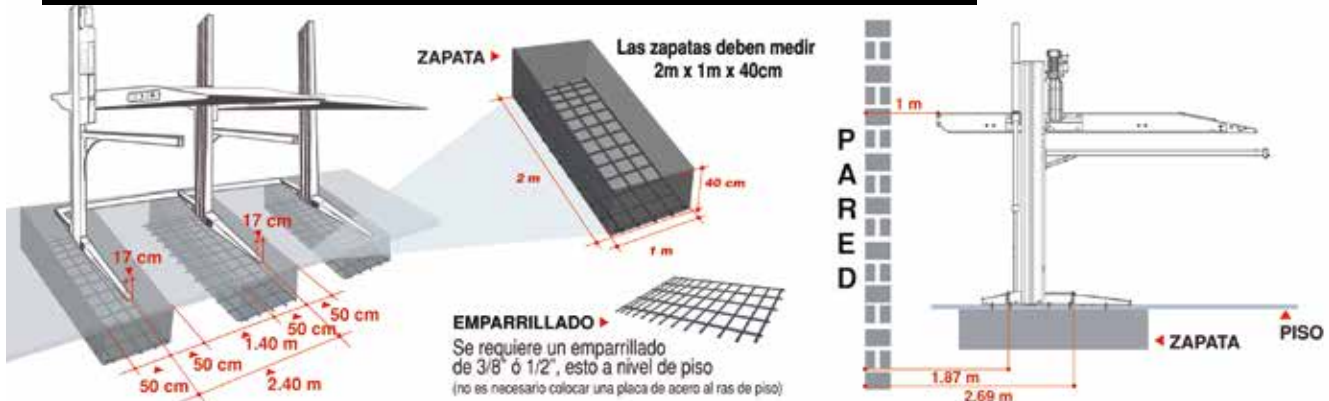

Para instalaciones en serie, las rampas comparten un poste para economizar espacio al unirse entre si.

Rampa elevadora para estacionamiento 2 postes
UNIDAD B

2 post parking lifting ramp unit B

2,300 Kgs

SISTEMA DE LIBERACIÓN ELÉCTRICO

VOLTAJE **110V**



MODELO / MODEL	REE-2300B	
Altura Máxima / Max Height	mts	3.2
Levante de la plataforma / Plataform Elevation	mts	2.1
Ancho plataforma / Distance Between Post	mts	2.54
Ancho total de la plataforma	mts	2.1
Largo total de plataforma	mts	3.76

Para instalaciones en serie se requiere instalar la unidad A y consecutivamente sólo ir acoplado unidades B

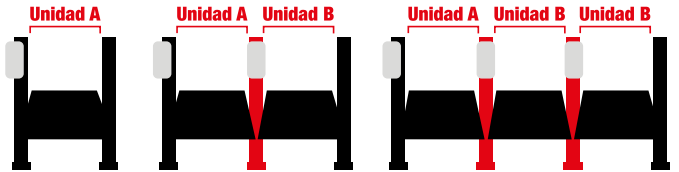

SOLO UN POSTE CENTRAL PARA 2 RAMPAS DE ESTACIONAMIENTO

REE-2300B

EMPAQUE	PZAS.	PESO	GARANTÍA
Granel	1	855 Kgs	1 año

AUTO/AUTO: 3.70 m	CAMIONETA/AUTO: 3.80 m	CAMIONETA/CAMIONETA: 4.20 m
-------------------	------------------------	-----------------------------

Tiempo de **LEVANTE** ↑ 50 Seg • Tiempo de **DESCENSO** ↓ 35 Seg

MOTOR **3 HP** • FRECUENCIA **60 HZ**



Altura mínima requerida para instalación

PARA ESTACIONAMIENTO EN LA PARTE BAJA LA ALTURA DISPONIBLE ES PARA VEHÍCULOS DE HASTA 2 metros

MEDIDAS

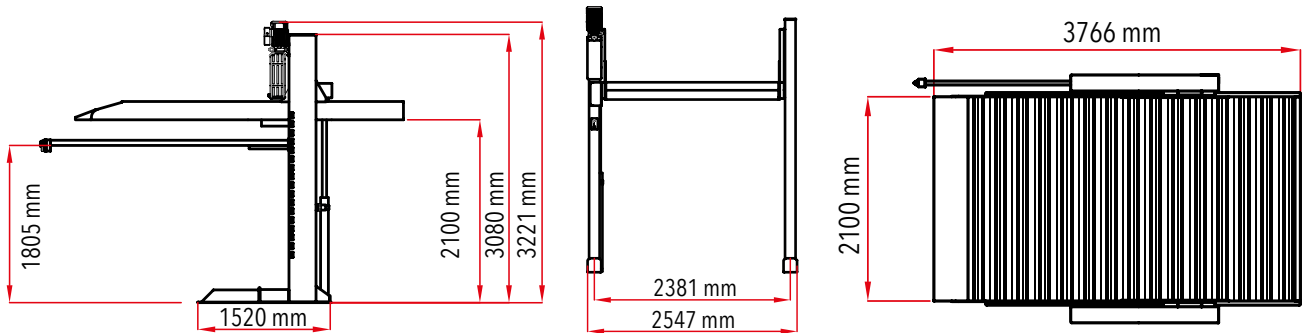

ESPECIFICACIONES DE INSTALACIÓN

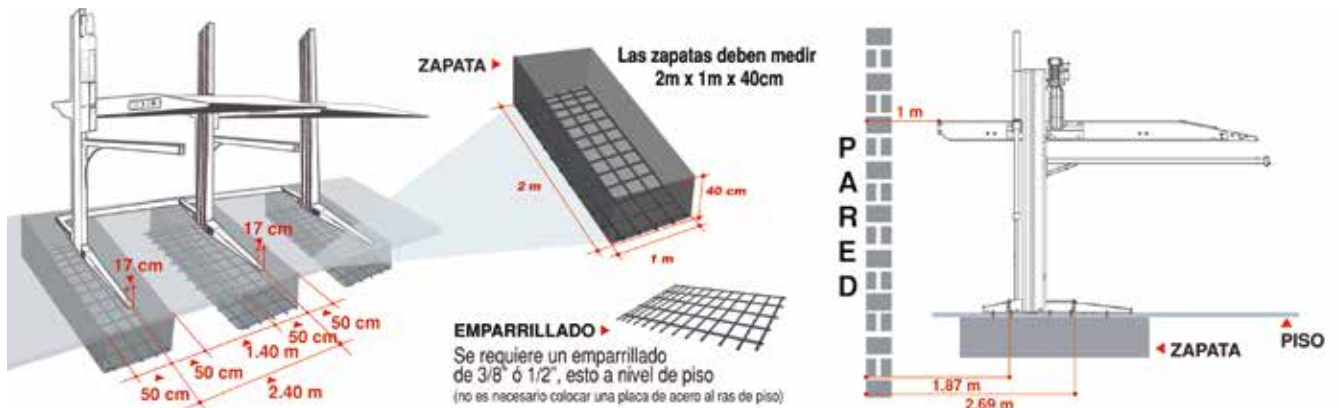

Rampa elevadora para estacionamiento 2 postes UNIDAD A
2 post lift 2.3 inhouse installation

2,300 Kgs



MODELO / MODEL	REE-2100	
Altura Máxima / Max Height	mts	3.2
Levante de la plataforma / Platform Elevation	mts	2.1
Ancho plataforma / Distance Between Post	mts	2.1
Tiempo de Levante / Lifting time	seg	50
Tiempo de Descenso / Lowering Time	seg	35
Máxima Capacidad por Plataforma / Max	Kgs	2300
Motor / Motor Power	HP	3
Voltaje / Voltage	V/	110
	Hz	60

REE-2100

EMPAQUE	PZAS.	PESO	GARANTÍA
Granel	1	950 Kgs	1 año

Tiempo de LEVANTE ↑ 50 Seg • **Tiempo de DESCENSO** ↓ 35 Seg

MOTOR 3 HP • FRECUENCIA 60 HZ

SISTEMA DE LIBERACIÓN ELÉCTRICO

VOLTAJE 110V



Altura mínima requerida para instalación

AUTO/AUTO: 3.70 m | CAMIONETA/AUTO: 3.80 m | CAMIONETA/CAMIONETA: 4.20 m



ELEVACIÓN INMEJORABLE:

En la parte inferior de la plataforma se pueden colocar las camionetas más altas del mercado.



PARA ESTACIONAMIENTO EN LA PARTE BAJA LA ALTURA DISPONIBLE ES PARA VEHÍCULOS DE HASTA 2 metros

MEDIDAS

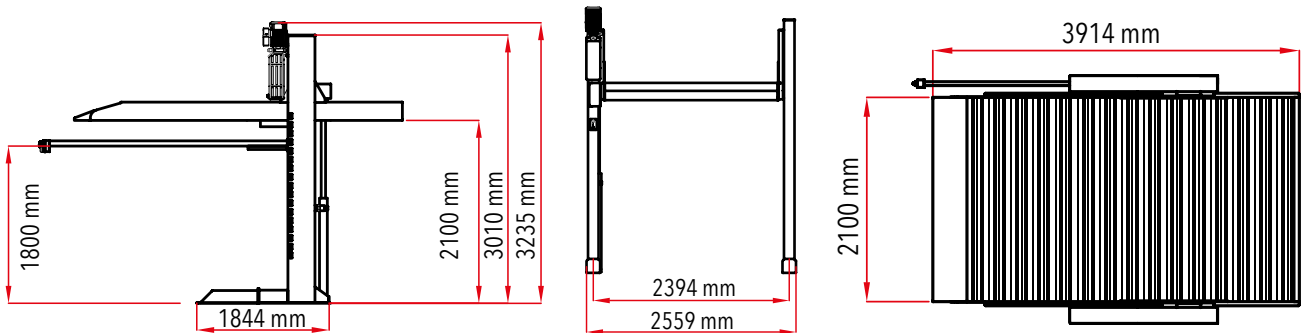

ESPECIFICACIONES DE INSTALACIÓN

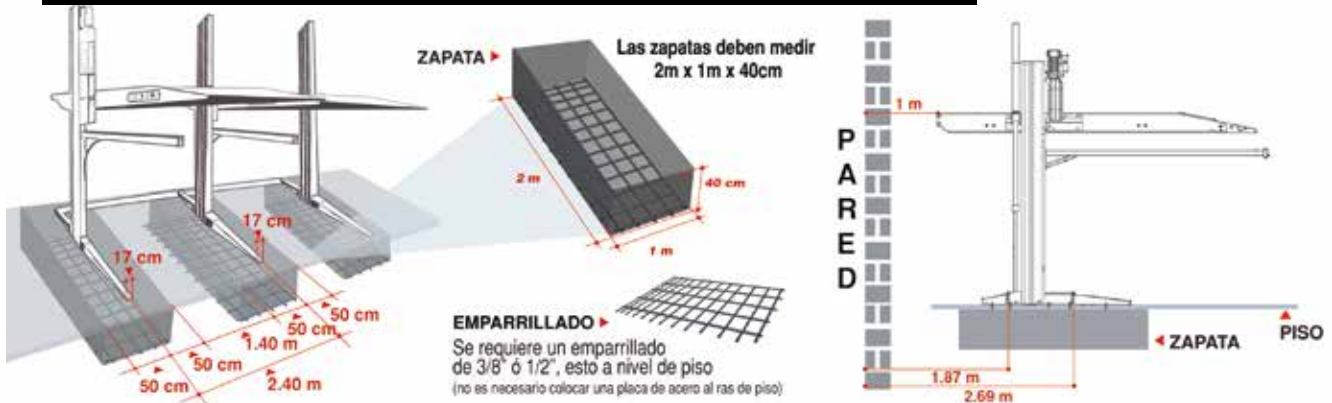

Para instalaciones en serie, las rampas comparten un poste para economizar espacio al unirse entre si.

**Rampa elevadora para estacionamiento 2 postes
UNIDAD B**

Unit b 2 post lift 2.3 inhouse installation

2,300 Kgs



NEW

REE-2100B

EMPAQUE	PZAS.	PESO	GARANTÍA
Granel	1	800 Kgs	1 año

Tiempo de LEVANTE ↑ 50 Seg • **Tiempo de DESCENSO** ↓ 35 Seg

MOTOR 3 HP • **FRECUENCIA 60 HZ**

MODELO / MODEL	REE-2100B	
Altura Máxima / Max Height	mts	3.2
Levante de la plataforma / Plataform Elevation	mts	2.1
Ancho plataforma / Distance Between Post	mts	2.55
Ancho total de la plataforma	mts	2.1
Largo total de plataforma	mts	3.76

SISTEMA DE LIBERACIÓN ELÉCTRICO

VOLTAJE 110V



Para instalaciones en serie se requiere instalar la unidad A y consecutivamente sólo ir acoplando unidades B

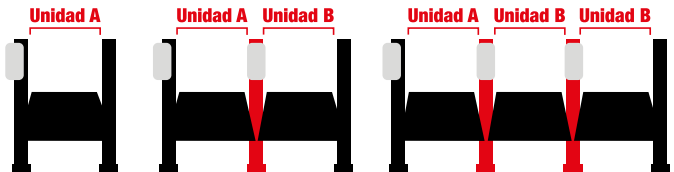

Altura mínima requerida para instalación

AUTO/AUTO: 3.70 m	CAMIONETA/AUTO: 3.80 m	CAMIONETA/CAMIONETA: 4.20 m
-------------------	------------------------	-----------------------------



PARA ESTACIONAMIENTO EN LA PARTE BAJA LA ALTURA DISPONIBLE ES PARA VEHÍCULOS DE HASTA 2 metros

MEDIDAS

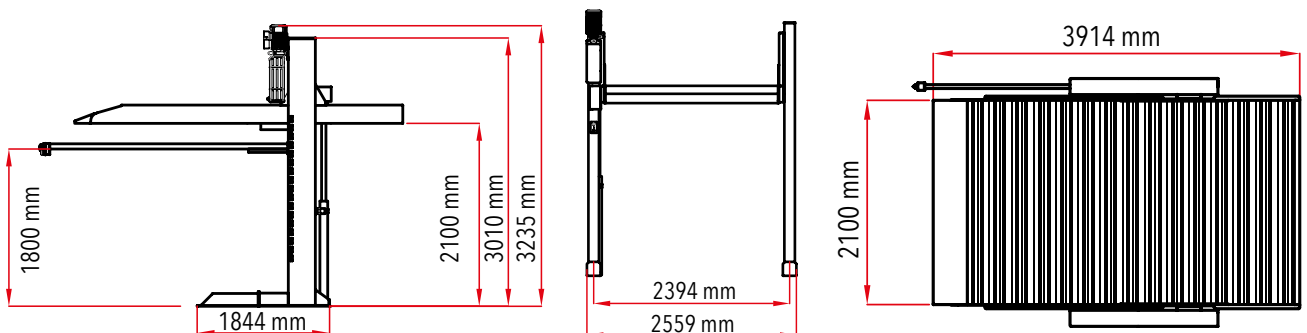

ESPECIFICACIONES DE INSTALACIÓN

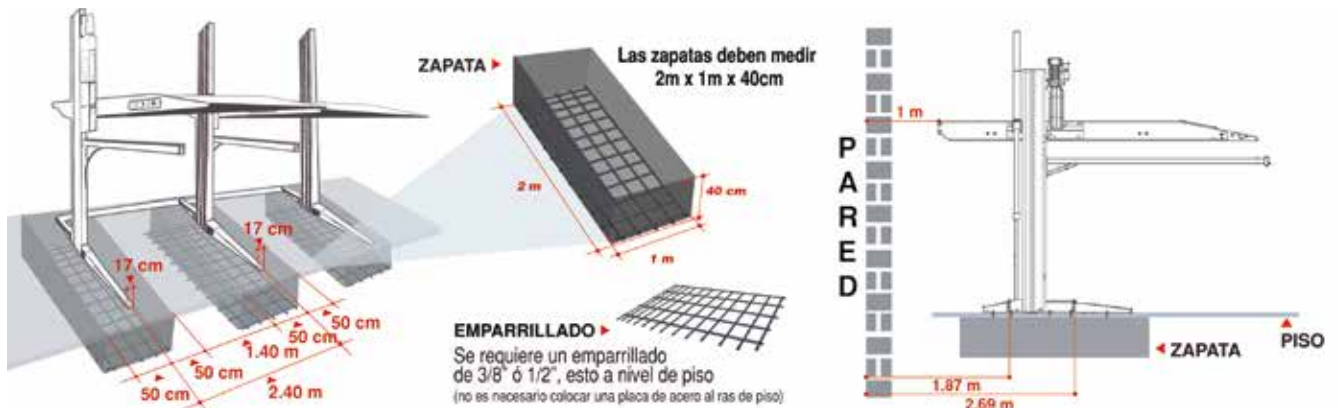

ALINEADORAS 3D / 3D WHEEL ALIGNMENT MACHINES

Alineadora Automortiz 3D
3D Wheel Alignment Machines
Rin de 10" a 23"

- Base de datos actualizada fácil de usar en Español
- Cámara 5MP que ofrece una vista mejor y más

Diseño compacto
AHORRA ESPACIO

- INCLUYE:
- CPU
 - Impresora
 - Monitor
 - Platos de soporte
 - Sujetador de volante
 - Bloqueador de pedal del freno
 - Teclado
 - Mouse
 - Targets reflejantes de aluminio

AL-3D

EMPAQUE	PZAS.	PESO	GARANTÍA	CONEXIÓN
Caja Madera	1/2	220 Kgs	1 año	Contacto

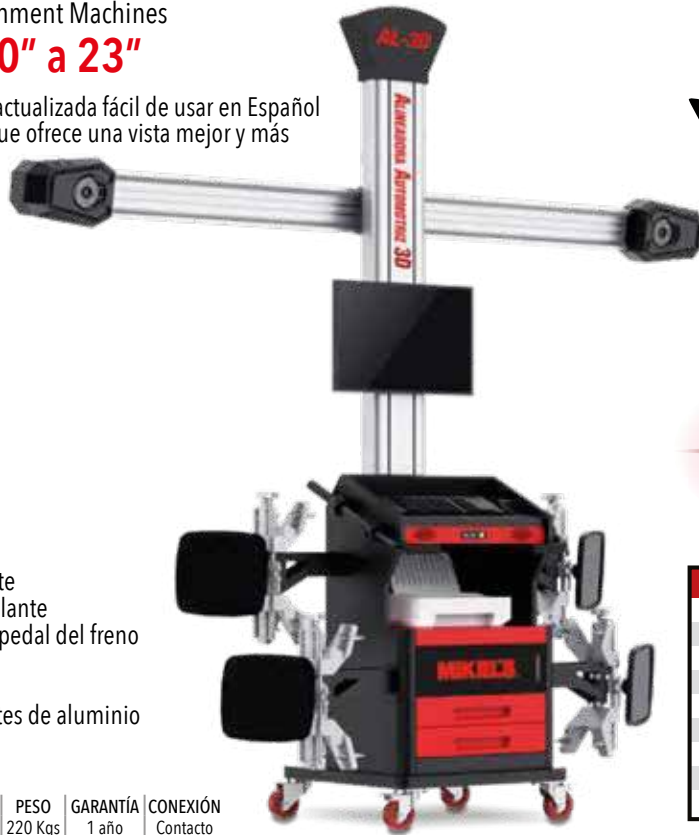

VIDEO

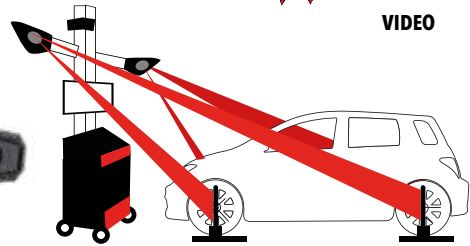

Cámaras de amplio rango

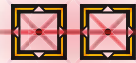

Alineación rápida y precisa

Targets reflejantes de Aluminio



Compactos y ligeros

PARÁMETRO	RANGO	EXACTITUD
Exactitud del display	-	±0.03°
Toe	±40°	±0.03°
Camber	±10°	±0.03°
Caster	±20°	±0.08°
Inclinación del perno guía	±20°	±0.08°
Ángulo de retracción	±5°	±0.03°
Ángulo de confianza	±5°	±0.03°
Ancho de la plataforma	2000 mm	±2 mm
Base de la llanta	4000 mm	±2 mm

Alineadora Automortiz 3D Ajuste Manual
3D Wheel Alignment Machines

Rin de 10" a 23"

- Base de datos actualizada fácil de usar en Español
- Cámara de rango amplio 1.3 MP

Diseño compacto
AHORRA ESPACIO

- INCLUYE:
- CPU
 - Impresora
 - Monitor 23"
 - Mouse
 - Teclado
 - Impresora
 - Platos de soporte
 - Sujetador de volante
 - Bloqueador de pedal del freno
 - Targets reflejantes de aluminio

AL-3D-M

EMPAQUE	PZAS.	PESO	GARANTÍA
Caja Madera	1pza / 2 cajas	151 Kgs	1 año

NEW

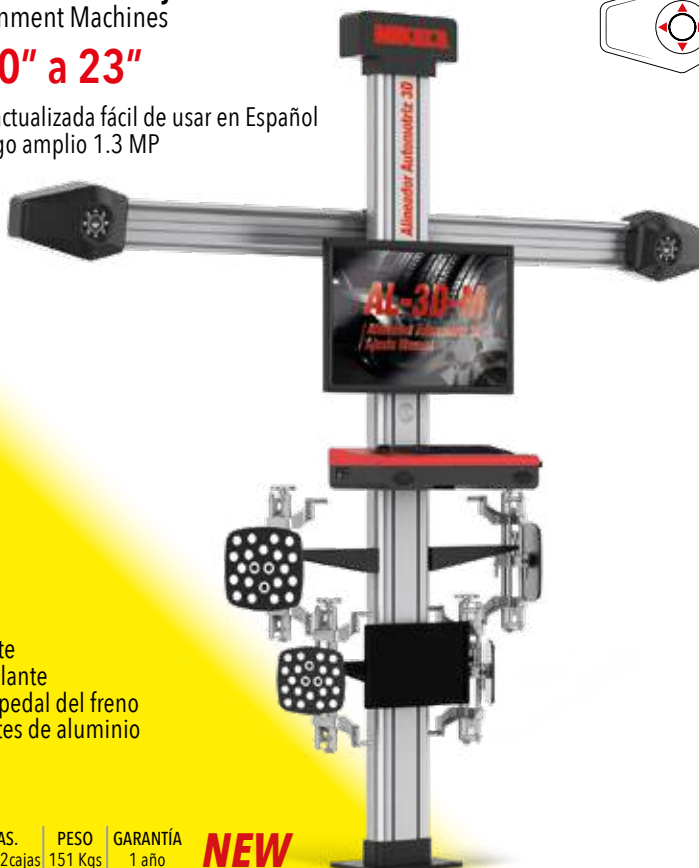

Altura de cámaras con **Ajuste manual**



Fuente de alimentación 110 V~ 60 Hz

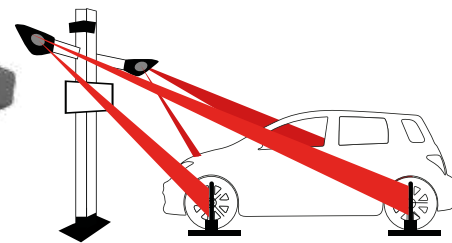

1.3 MP
Cámara de rango amplio

Targets reflejantes de aluminio

Especificaciones Técnicas

Ajuste:	Manual
Diámetro de rin:	25 cm - 58 cm / 10" - 23"
Resolución de cámaras:	1.3 MP
Fuente de alimentación:	110 V~ / 60 Hz
Material de los targets:	Aluminio

Parámetro	Rango	Exactitud
Exactitud del display:		1' / 0.01 / 0.1 mm
Toe:	±20°	± 0.02°
Camber:	±20°	± 0.02°
Caster:	±40°	± 0.04°
Inclinación del perno de guía:	±60°	± 0.06°
Ángulo de confianza:	±20°	± 0.02°
Temperatura de trabajo:	0 ~ 50°C	
Humedad relativa:	≤ 85%	

RAMPA ELEVADORA DE ALINEACIÓN / WHEEL ALIGNMENT RAMP

Rampa Elevadora para Alineación
4-Post Alignment Lift General Service
4,000 Kgs

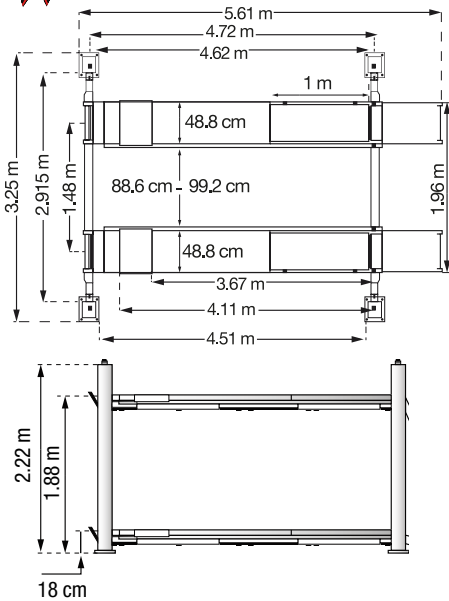

REA-4000

EMPAQUE	PZAS.	PESO	GARANTÍA
Atado	1 Atado	1132 Kgs	1 año



PARA VEHÍCULOS CON DISTANCIA ENTRE EJES DESDE:
2,800 mm hasta 3,000 mm

Capacidad ROLLING JACK
2.5 t



Liberación de **SEGUROS** Manual

Especificaciones Técnicas

Especificaciones de rampa elevadora	
Capacidad máxima	4 TON
Altura mínima	18 cm
Altura de elevación máx. de plataforma	1,88 m
Altura total	2,22 m
Tiempo de elevación / descenso	50 s / 1,10 min
Ancho de plataforma	48,8 cm
Largo de plataforma	4,5 m
Distancia entre plataformas	88,6 cm - 99,2 cm
Pistas de entrada	1 m
Ancho de rampa a rampa	2 m
Ancho de poste a poste	2,91 m
Ancho general	3,25 m
Largo general	5,64 m

Especificaciones de motor	
Motor bifásico 1 fase	1 PH
Voltaje	220 V-
Frecuencia	60 Hz
Potencia	3 450 rpm
Presión de trabajo	22 MPa
Tanque de aceite	10 L
Nivel de ruido	75 dB(A)/1m
Especificaciones de gato de asistencia	
Capacidad máxima	2,5 TON
Altura de elevación mínima	5 cm
Altura de elevación máxima	40 cm
Recorrido hidráulico	36 cm
Liberación de seguros manual	

Rampa Elevadora para Alineación
4-Post Alignment Lift General Service
5,000 Kgs

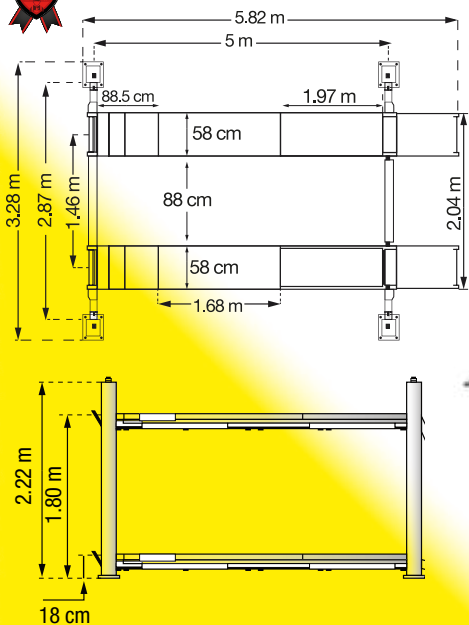

REA-5000

EMPAQUE	PZAS.	PESO	GARANTÍA
Atado	1 Atado / 2 Cajas	1254 Kgs	1 año

NEW



PARA VEHÍCULOS CON DISTANCIA ENTRE EJES DESDE:
2,800 mm hasta 3,000 mm

Capacidad ROLLING JACK
2.5 t



Liberación de **SEGUROS** Manual

Especificaciones Técnicas

Especificaciones de rampa elevadora	
Capacidad máxima	5 TON
Altura mínima	18 cm
Altura de elevación máx. de plataforma	1,8 m
Altura total	2,2 m
Tiempo de elevación	50 s / 1,10 min
Ancho de plataforma	58 cm
Largo de plataforma	5 m
Distancia entre plataformas	88,6 cm - 95 cm
Pistas de entrada	1 m
Ancho de rampa a rampa	2,1 m
Ancho de poste a poste	3,20 m
Ancho general	3,28 m
Largo general	5,84 m

Especificaciones de motor	
Motor bifásico 1 fase	3 HP
Voltaje	220 V-
Frecuencia	60 Hz
Potencia	2 850 rpm
Presión de trabajo	20 MPa
Tanque de aceite	10 L
Nivel de ruido	75 dB(A)/1m
Especificaciones de gato de asistencia	
Capacidad máxima	2,5 TON
Altura de elevación mínima	5 cm
Altura de elevación máxima	40 cm
Recorrido hidráulico	36 cm
Liberación de seguros manual	

ELEVADORES ELECTRO-HIDRÁULICOS / ELECTRO HYDRAULIC CAR LIFT



Elevador 2 postes asimétrico con travesaño
Asymmetric 2 post car lift with crossbeam

10,000 lb
4,500 Kgs



Válvula de seguridad anti-explotación del sistema hidráulico



Bloqueo automático del brazo de acero



MODELO / MODEL	EA-10000	
Levante Máximo / Max Elevation	mts	1.90
Altura Total / Total Height	mts	3.60
Distancia Externa Entre Postes / Outside Distance Between Post	mts	3.71
Distancia Interna Entre Postes / Inside Distance Between Post	mts	2.89
Tiempo de Levante / Lifting time	seg	60
Tiempo de Descenso / Lowering Time	seg	20
Motor / Motor Power	HP	3
Voltaje / Voltage	V / Hz	220 / 60 Bifásico

Brazos delanteros articulados

180°

BIFÁSICO
220 V

VISTA LATERAL

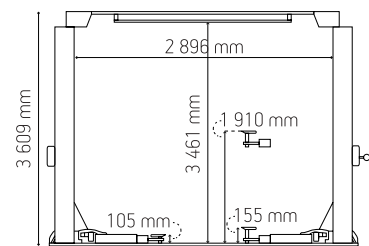

VISTA SUPERIOR

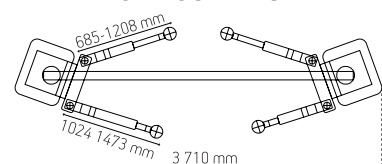

EA-10000 **← SOBRE PEDIDO**

EMPAQUE	PZAS.	PESO	GARANTÍA
Granel	1	764 Kgs	1 año

ELEVADORES ELECTRO-HIDRÁULICOS / ELECTRO HYDRAULIC CAR LIFT

Elevador 2 postes con travesaño

Clear floor Arms 2 post car lift

9,920 lbs
4,500 Kgs



Mayor seguridad, bloqueo de un solo lado

↑ Ascenso: **50 seg**
↓ Descenso: **20 seg**

PISO LIBRE
PERMITE MOVER HERRAMIENTAS LIBREMENTE DEBAJO DEL VEHÍCULO ELEVADO

Almohadilla protectora para las puertas

MODELO / MODEL	EA-9920	
Levante Máximo / Max Elevation	mts	1.82
Altura Total / Total Height	mts	3.72
Distancia Externa Entre Postes / Outside Distance Between Post	mts	3.41
Distancia Interna Entre Postes / Inside Distance Between Post	mts	2.78
Tiempo de Levante / Lifting time	seg	50
Tiempo de Descenso / Lowering Time	seg	20
Motor / Motor Power	HP	3
Voltaje / Voltage	V / Hz	220 / 60 Bifásico

Brazos delanteros articulados

180°

BIFÁSICO
220 V

VISTA LATERAL

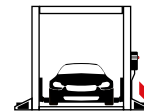
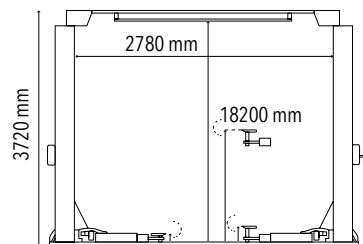

10 cm
Altura mín. elevación

EA-9920

EMPAQUE Granel	PZAS. 1 Atado / 1 Caja	PESO 648 Kgs	GARANTÍA 1 año
----------------	------------------------	--------------	----------------

NEW

Elevador 2 postes sin travesaño

2 post car lift without crossbeam

8,800 lb
4,000 Kgs



Válvula de seguridad anti-exposición del sistema hidráulico



Bloqueo automático del brazo de acero



SIN TRAVESAÑO
PERMITE ELEVAR AUTOMÓVILES Y CAMIONETAS DE GRAN TAMAÑO A MAYOR ALTURA

↑ Ascenso: **50 seg**
↓ Descenso: **20 seg**

Almohadilla protectora para las puertas

MODELO / MODEL	EA-6600	
Levante Máximo / Max Elevation	mts	1.93
Altura Total / Total Height	mts	2.82
Distancia Externa Entre Postes / Outside Distance Between Post	mts	3.36
Distancia Interna Entre Postes / Inside Distance Between Post	mts	2.50
Tiempo de Levante / Lifting time	seg	50
Tiempo de Descenso / Lowering Time	seg	20
Motor / Motor Power	HP	3
Voltaje / Voltage	V / Hz	220 / 60 Bifásico

Brazos de **DOS** etapas más largos

BIFÁSICO
220 V

VISTA LATERAL

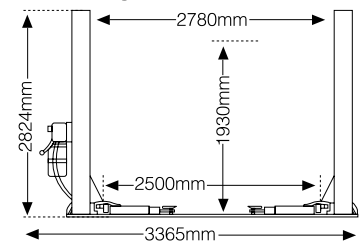

VISTA SUPERIOR

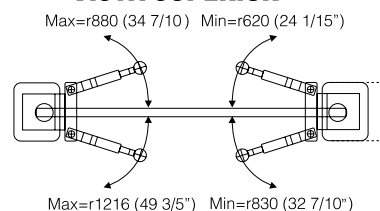

VIDEO

EA-6600

EMPAQUE Granel	PZAS. 1	PESO 579 Kgs	GARANTÍA 1 año
----------------	---------	--------------	----------------

ELEVADORES ELECTRO-HIDRÁULICOS / ELECTRO HYDRAULIC CAR LIFT

Rampa de elevación móvil de 1 poste
Mobile Single Post Lift 2.8 ton

2,800 Kgs

TIEMPO DE ELEVACIÓN
30 s
DESCENSO **35 s**

Especificaciones Técnicas

Capacidad máxima	2.8 t
Altura máxima de elevación	183.5 cm
Altura mínima de elevación	11 cm
Tiempo de elevación	35 s
Tiempo de descenso	30 s
Motor	2.2 kW
Alimentación	110 V ~ 127 V ~

REM-2800

EMPAQUE	PZAS.	PESO	GARANTÍA
Caja Madera	1pza / 6 cajas	850 Kgs	1 año



NEW

Rampa elevadora portátil
Portable Car Lift 2,500 Kgs

2500 Kgs



VIDEO

Ascenso
35 seg
Descenso
25 seg

NIVEL DE RUIDO
<76 dB



DATOS TÉCNICOS	
Tensión nominal	127 V~ 60 Hz
Salida	750 W
Capacidad de elevación	2,268 kg
Altura mínima	8 cm
Altura máxima de elevación	40 cm
Altura elevada	45/47 cm
Peso	105 kg
Tamaño del paquete	1862 x 357 x 107 cm
Fluido hidráulico volumen	1,8 L
Fluido hidráulico	Tipo ISO 32 o ISO 46

REP-2500

EMPAQUE	PZAS.	PESO	GARANTÍA
Caja Madera	1pza (2 cajas)	120 Kgs	1 año



Opera con Bomba Electrohidráulica

USO:



ELEVADORES ELECTRO-HIDRÁULICOS / ELECTRO HYDRAULIC CAR LIFT

Rampa frenera portátil

3,000 kgs Portable low rised lift

3000 Kgs

- Seguros de alta resistencia
- Liberación eléctrica



**Motor de:
3 HP / 2,200 W**

CONEXIÓN REFORZADA ENTRE RAMPAS

USO PESADO

ALTIMA MÁXIMA **102 cm**
ALTIMA MÍNIMA **11 cm**

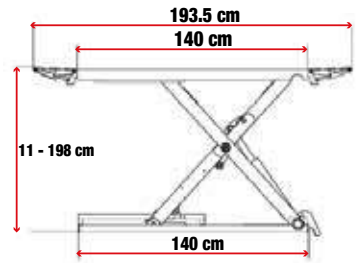
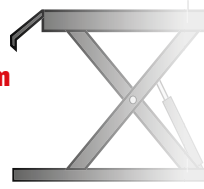

ESPECIFICACIONES TÉCNICAS

Voltaje	110 V~ 60 Hz
Potencia de motor	2 200 W / 3 HP
Presión de trabajo	20 mPa / 2 900 psi
Tiempo máx. elevación	30 s
Operación	Electrohidráulica
Capacidad	3 t
Altura mínima	11 cm
Altura máxima	102 cm
Largo de rampa	193,5 cm
Ancho de rampa	46 cm
Distancia entre rampas	85 cm
Aceite hidráulico	ISO 32
Temperatura de trabajo	5°C a 40° C
Humedad de trabajo	30% a 95%
Nivel de ruido	76 db

PANEL DE CONTROL



NIVEL DE RUIDO <76 dB

RF-3000

EMPAQUE	PZAS.	PESO	GARANTÍA
2 Cajas	1	500 Kgs	1 año

EQUIPO LLANTERO / TIRE CHANGING EQUIPMENT

Torno para freno de disco, tambor para auto y SUV'S

Brake Lathe

110 V

Construcción heavy duty.
Motor suave y silencioso
Diferentes velocidades acelerando a través de un corte inicial áspero o de una sola rectificada de acabado fino.
Controles ergonómicos, ofrecen comodidad de trabajo al operario.

Accesorios incluidos:

- 1 Máquina principal
- 1 Banco con 10 ganchos
- 1 Cortador gemelo
- 1 Mandril con nuez y combinación arandela
- 1 Escudo de seguridad de plástico
- 1 Llave de boca abierta 27 - 30 mm
- 1 Llave cuadrada
- 1 Cono de localización 25.4 x 73.5 mm
- 3 Barra de corte
- 2 Cinturón silenciador para rotor y tambor
- 1 Cono cónico 45 x 70 mm
- 1 Cono cónico 59 x 75 mm
- 1 Cono cónico 68 x 82 mm
- 1 Cono cónico 74 x 90 mm
- 3 Espaciador 25 / 450 / 8 mm
- 1 Localizador centro eje de 50.8 mm
- 1 Cono cónico localizador grande
- 1 Cono cónico localizador pequeño
- 1 Tuerca
- 1 Espaciador grande 171.5 mm
- 1 Espaciador pequeño 133 mm
- 1 Adaptador grande 171.5 mm
- 1 Adaptador pequeño 133 mm
- 1 Adaptador de paso 25.4 x 50.8 mm
- 1 Resorte
- 1 Llave de doblez 78 - 85
- 2 Abrazadera 94 mm
- 2 Abrazadera 116 mm
- 2 Abrazadera 146 mm
- 1 Charola de seguridad
- 1 Lámpara con 3 baterías
- 1 Cono cónico 90 x 145 mm

40 piezas



Capacidad de Tambor **15 - 71 cm**
6" - 28"

Profundidad de desbaste **22 cm - 9"**

Espesor máx. de disco **73 mm**

1 HP
Motor de **800 W**

Soporta hasta **45 Kgs**



87cm

TF-10000

EMPAQUE	PZAS.	PESO	GARANTÍA
Caja	1	285 kgs	1 año

EQUIPO LLANTERO / TIRE CHANGING EQUIPMENT

Balancadora de llantas para auto
Wheel balancer

Rin de 10" a 24"

5 MODOS DE BALANCEO:

- NORMAL
- ESTÁTICO
- ALU-S / ALU-1
- ALU-2



Pantalla Digital
Fácil uso alta precisión

Sistema de **Autocalibración**

PARA LLANTAS DE PESO MÁXIMO:
65 Kgs



APLICACIONES



Motocicleta
Requiere adaptador no incluido



Auto



SUV



BALMK-1020

EMPAQUE | PZAS. | PESO | GARANTÍA | CONEXIÓN
Caja | 1 | 115 Kgs | 1 año | Contacto

Balancadora de llantas para auto alto volumen
Wheel balancer

Rin de 10" a 24"

6 MODOS DE BALANCEO:

- NORMAL
- ESTÁTICO
- ALU-S
- ALU-1
- ALU-2
- ALU-3

Pantalla Digital
Fácil uso alta precisión con indicador de posicionamiento



Sistema de **Autocalibración**
HEAVY DUTY

PARA LLANTAS DE PESO MÁXIMO:
65 Kgs



APLICACIONES



Motocicleta
Requiere adaptador no incluido



Auto



SUV



BMK-1324

EMPAQUE | PZAS. | PESO | GARANTÍA | CONEXIÓN
Caja | 1 | 123 Kgs | 1 año | Contacto

Conoce nuestro adaptador para balancear llantas de motocicleta (ABM-1) en la PAG. 108

Balancadora de llantas para camión
Truck wheel balancer

Rin 10" a 24"

6 MODOS DE BALANCEO:

- NORMAL
- ESTÁTICO
- ALU-1
- ALU-2
- ALU-3

Sistema de **Autocalibración**

Pantalla Digital
Fácil uso alta precisión

PARA LLANTAS DE PESO MÁXIMO:
150 Kgs



NIVEL DE RUIDO <70 db

APLICACIONES



Auto



SUV



Camión



BCA-1324

EMPAQUE | PZAS. | PESO | GARANTÍA | CONEXIÓN
Caja | 1 | 273 Kgs | 1 año | Contacto

Sin clavija



VIDEO

Pinza Quita Plomos
Wheel balancing plier

9 1/4"

Acabado Cromado

Cabeza de martillo de acero

Mangos aislados con plastisol



USO:



Ideal para: Instalar, cortar, ajustar y remover los plomos de los neumáticos.

PQP

EMPAQUE | PZAS. | PESO | GARANTÍA
Blister | 10/50 | 0.42 Kgs | 6 meses

MODELO / MODEL	UNIDAD	BALMK-1020	BMK-1324	BCA-1324
Peso Máximo de la rueda / Max Wheel weight	Kgs	65	65	150
Velocidad de Balanceo / Balancing speed	RPM	200	200	200
Diámetro de Rin / Rim Diameter	Pulg	10 a 24	10 a 24	10 a 24
Ancho del Rin / Rim width	PulgWT	1.5 a 20	1.5 a 20	1.5 a 20
Tiempo de Balanceo / Balancing time	Seg	8	8	8
Potencia Motor / Motor Power	HP	1	1	1

ATENCIÓN: NUEVA IMAGEN SUJETA A DISPONIBILIDAD, CONSULTE CON SU DISTRIBUIDOR MIKEL'S

Desmontadora de llantas para rines
Tire changer

Rin de:
10" a 24"

PARÁMETROS DE SUJECCIÓN

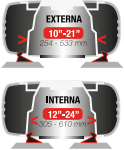

Botadores con Protección ▼

APLICACIONES



Requiere adaptador (NO INCLUIDO)

Destalonadora Ajustable



D-1020

EMPAQUE	PZAS.	PESO	GARANTÍA	CONEXIÓN
Caja	1	190 Kgs	1 año	Contacto

Desmontadora de llantas para rines
Tire changer

Rin de:
12" a 26"

PARÁMETROS DE SUJECCIÓN



Botadores con Protección ▼

APLICACIONES



Requiere adaptador (NO INCLUIDO)

Destalonadora Ajustable



DESMK-1020

EMPAQUE	PZAS.	PESO	GARANTÍA	CONEXIÓN
Caja	1	240 Kgs	1 año	Contacto

Pedal de inflado ▶

Desmontadora de llantas para rines con brazo de apoyo
Tire changer

Rin de:
12" a 26"

PARÁMETROS DE SUJECCIÓN

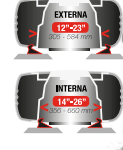

Botadores con Protección ▶

APLICACIONES



Requiere adaptador (NO INCLUIDO)

Brazo de apoyo para montaje y desmontaje

Destalonadora Ajustable ▼



DMK-1024

EMPAQUE	PZAS.	PESO	GARANTÍA	CONEXIÓN
Caja	1	258 Kgs	1 año	Contacto



VIDEO

NUEVO Juego de adaptadores para desmontar llantas de motocicleta (ARMD-624) en la PAG. 108

Desmontadora de llantas para rines con 2 brazos de apoyo
Tire changer

Rin de:
12" a 28"

PARÁMETROS DE SUJECCIÓN



Botadores con Protección ▼

APLICACIONES



Requiere adaptador (NO INCLUIDO)

Destalonadora Ajustable ▲

DDBMK-1226

EMPAQUE	PZAS.	PESO	GARANTÍA	CONEXIÓN
Caja	1	310 Kgs	1 año	Contacto

Desmontadora de llantas para camión
Truck Tire changer

Rin de:
14" a 42"

DCA-1442

EMPAQUE	PZAS.	PESO	GARANTÍA	CONEXIÓN
Caja	1	860 Kgs	1 año	Contacto



VIDEO

Montaje:



MODELO / MODEL	DM-824	D-1020	DESMK-1020	DMK-1024	DDBMK-1226	DCA-1442
Diámetro Máx. de la llanta / Max Rim Diameter Pulg	8-24	10 a 24	12 a 26	12 a 26	12 a 28	14 a 42
Ancho Max. del Rin / Max Rim width Pulg	N.A.	14	16	16	16	14
Presión de trabajo / Working pressure PSI	N.A.	116-145	116-145	116-145	116-145	N.A.
Potencia Motor / Motor Power HP	N.A.	1	1	1	1	3
Especificación eléctrica / Electric Specification V/Hz	N.A.	127 / 60	127 / 60	127 / 60	127 / 60	220 / 60
Fases / Phase	N.A.	1	1	1	1	3
Jet de inflado en la mesa / Table Inflation Jet	N.A.	NO	SI	SI	SI	NO
Brazos de apoyo / Helping arms	N.A.	N.A.	N.A.	1	2	N.A.

EQUIPO LLANTERO / TIRE CHANGING EQUIPMENT

Generador de nitrógeno
Nitrogen Generator
90 lts



3 NIVELES DE GENERACIÓN DE NITRÓGENO:

- 1) 55-77 lts x min (pureza al 98%)
- 2) 110-120 lts x min (pureza al 95%)
- 3) 130-145 lts x min (pureza al 92%)

- Números de gran tamaño para ver con facilidad a distancia
- Pantalla LED de alta visibilidad
- Cuenta con 4 carretes para carga simultánea en las 4 llantas

Requiere un compresor de 500 lts y presión de 140 PSI (No incluido)

GN-90-4

EMPAQUE	PZAS.	PESO	GARANTÍA	CONEXIÓN
Caja Madera	1	137 Kgs	1 año	Contacto



Generador de nitrógeno
Nitrogen Generator
70 lts



- Pureza del nitrógeno generado del 95% al 99%
- Tanques internos con capacidad de 70 litros (2 x 35 lts.)
- Capacidad de surtido para automóviles y camiones ligeros
- Presión de salida del nitrógeno 85 PSI a 115 PSI (6 a 8 Bar)
- Capacidad de generación de 50 a 70 lts de nitrógeno por min (13.2 a 18.5 Galones x minuto)

Requiere un compresor de 500 lts y presión de 140 PSI (No incluido)

GN-70-1

EMPAQUE	PZAS.	PESO	GARANTÍA	CONEXIÓN
Caja Madera	1	70 Kgs	1 año	Contacto



Profundímetro digital para neumáticos
Digital Depth Gauge
Rango 0-25mm

Pantalla LED LCD con medida en in y mm

NEW



UNIVERSAL para cualquier neumático

Especificaciones Técnicas

Resolución:	0.01 mm
Batería incluida:	LR44 tipo batería de botón de 1.5 V
Tolerancia:	±0.1 mm
Rango:	0-25 mm

PM-D

EMPAQUE	PZAS.	PESO	GARANTÍA
Blister	25/100	0.5 kg	1 año

Generador de nitrógeno para trailer
Nitrogen Generator
120 lts

Capacidad de surtido para:
Motocicletas, automóviles, SUV y Tráiler

- Pureza del nitrógeno generado del 95% al 99%
- Presión de neumáticos de 7~13 Bar
- Alimentación CA 110V, 50/60 Hz, 1 PH
- Presión de salida del nitrógeno 7~13 Bar
- Presión de entrada de aire 15~16 Bar
- Capacidad del tanque de N2 70 lts en interior
- Estándar: Generador de vacío e inflador de N2

Requiere un compresor de 500 lts y presión de 230 PSI (No incluido)

GN-120-2

EMPAQUE	PZAS.	PESO	GARANTÍA
Caja	1	136 kgs	1 año



Desmontadora manual para rines
Manual Tire changer
Rin de 8" a 24"

USO



1.20 cm

DM-824

EMPAQUE	PZAS.	PESO	GARANTÍA
Caja	1	17.7 Kgs	1 año

Inflador automático de llantas
Automatic Tire Inflator
90 PSI

- Pantalla LED
- Hasta 100PSI
- Voltaje 120Vca
- Flujo de aire 400 lts/min



IFL-90

EMPAQUE	PZAS.	PESO	GARANTÍA
Caja Color	1	3.5 Kgs	1 año

EQUIPO LLANTERO / TIRE CHANGING EQUIPMENT

Gato para Clutch y Volante de Camión
Heavy-duty Truck Clutch and Flywheel Handler

250 Kgs Ideal para extracción, instalación y transporte de clutches y embragues de camiones



Especificaciones Técnicas

Capacidad máxima:	250 kg
Altura mínima:	28.5 cm
Altura máxima:	98 cm
Ancho del chasis:	70 cm
Largo del chasis:	104 cm
Largo de palanca:	75 cm

GCC-250

EMPAQUE	PZAS.	PESO	GARANTÍA
Caja	1	68.5 Kgs	1 año

NEW

**360°
Cabezal
GIRATORIO**



Ideal para
**Clutch de
Doble disco**

Gato Sacarruedas "YO-YO"
Hydraulic wheel dolly

500 Kgs
-Elevación Máxima: 28 cm
-Altura Mínima: 6 cm

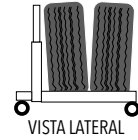

VISTA LATERAL



T-500

EMPAQUE	PZAS.	PESO	GARANTÍA
Caja	1	68.5 Kgs	1 año

58 cm

Calzo / Tope para Camión
Truck chock

1 PIEZA
25 Ton (en piso recto)



100%
Hule



Base
ANTIDERRAPANTE



ARGOLLA
Para atar entre 2
piezas o a la pared

Calzo para auto, ver pag. 36

CHC-1

EMPAQUE	PZAS.	PESO	GARANTÍA
Granel	6	3 Kgs	1 año

Juego de barras desmontadoras

Tire demounting tool
Rin de 17 1/2" a 24 1/2"

-Estructura de Acero Nodular

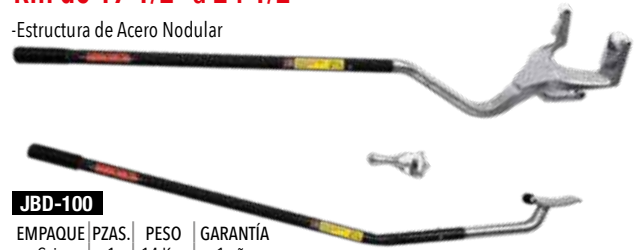

JBD-100

EMPAQUE	PZAS.	PESO	GARANTÍA
Caja	1	14 Kgs	1 año

LLAVES DE ARTILLERÍA / LUG WRENCHES

Industrial pavonada
Industrial lug wrench

33 mm



LLA-D33P

17"

EMPAQUE	PZAS.	PESO	GARANTÍA
Granel	10	2.4 Kgs	1 año



Espátula puntas planas
Tire spoon

30" 3/4"x762 mm



T-402

EMPAQUE	PZAS.	PESO	GARANTÍA
Atado	1	1.5 Kgs	1 año



Maneral para llave de artillería pavonada

Ø11/16" x 50cm

Ø0.911" x 40cm

MAN-M1

EMPAQUE	PZAS.	PESO	GARANTÍA
Granel	30	0.9 Kgs	1 año

MAN-M2

EMPAQUE	PZAS.	PESO	GARANTÍA
Granel	20	1.3 Kgs	1 año



LLAVES DE ARTILLERÍA CON MANERAL / LUG WRENCHES WITH HANDLE

Llave 7/8", 13/16"
Wrench
22-20.6 mm



Boca Hexagonal
Hexagonal Socket

T-4

EMPAQUE	PZAS.	PESO	GARANTÍA
Caja Color	12	2.1 Kgs	1 año

Llave 1 1/16", 11/4"
Wrench
27-32 mm



Boca Hexagonal
Hexagonal Socket

T-9

EMPAQUE	PZAS.	PESO	GARANTÍA
Caja Color	6	2.7 Kgs	1 año

Llave 1, 11/4"
Wrench
33 mm



Boca Hexagonal
Hexagonal Socket

T-33

EMPAQUE	PZAS.	PESO	GARANTÍA
Caja Color	6	2.9 Kgs	1 año

Llave 1 1/2", 13/16"
Maneral 7/8" x 20"
Wrench
38-208 mm



Boca Hexagonal
Hexagonal Socket



Boca Cuadrada
Square Socket

T-10

EMPAQUE	PZAS.	PESO	GARANTÍA
Caja Color	4	2.1 Kgs	1 año

MULTIPLICADORES DE TORQUE / FORCE-MULTIPLYING

Multiplicador de torque
Torque multiplier wrench

Torque 1,200 N.m. (850 Pie/Lb)
Rango de Esfuerzo 1:50



Incluye:
• 3 dados de: 17 mm, 19 mm y 21 mm

MT-1200

EMPAQUE	PZAS.	PESO	GARANTÍA
Portafolio	1/4	2.5 Kgs	1 año

Multiplicador de torque
Torque multiplier wrench

Torque 3,200 N.m. (2,360 Pie/Lb)
Rango de Esfuerzo 1:58



Incluye:
• 2 dados de: 32 mm y 33 mm
• Cuadro de mando del dado: 1" (2.54 cm)

MT-3200

EMPAQUE	PZAS.	PESO	GARANTÍA
Portafolio	1/4	7.9 Kgs	1 año

Multiplicador de torque
Torque multiplier wrench

Torque 6,000 N.m (4,425 Pie/Lb)
Rango de Esfuerzo 1:78



Incluye:
• 2 dados de: 32 mm y 33 mm
• Cuadro de mando del dado: 1" (2.54 cm)
• Dado de extensión

MT-6000

EMPAQUE	PZAS.	PESO	GARANTÍA
Portafolio	1/3	9.8 Kgs	1 año

DADOS DE IMPACTO CALIDAD INDUSTRIAL / INDUSTRIAL QUALITY IMPACT SOCKETS

PAVONADOS

17 mm x 1/2"



Pared Delgada



Boca Hexagonal



DI-S17

EMPAQUE	PZAS.	PESO	GARANTÍA
Caballote	4	0.2 Kgs	1 año

3/4" x 1/2"



Pared Delgada



Boca Hexagonal



DI-S19

EMPAQUE	PZAS.	PESO	GARANTÍA
Caballote	4	0.2 Kgs	1 año

7/8" x 1/2"



Pared Delgada



Boca Hexagonal



DI-S22

EMPAQUE	PZAS.	PESO	GARANTÍA
Caballote	4	0.3 Kgs	1 año

Dados de impacto
3 pz. impact sockets set
17, 19 y 21 mm

Pared delgada con protección plástica
INCLUYE: 3 PZAS



Ideal para Rines de Aleación
Ideal for alloy rims

JDI-3

EMPAQUE	PZAS.	PESO	GARANTÍA
Colgador	6/24	0.5 Kgs	1 año

TANQUES PARA AIRE COMPRIMIDO / AIR TANK

Tanque para aire comprimido
Air Tank

19 lts

Presión de salida de aire 125 PSI
Pressure gauge 125 PSI



TAC-19

EMPAQUE	PZAS.	PESO	GARANTÍA
Caja	1	7.5 Kgs	1 año

Tanque para aire comprimido
Air Tank

37 lts

Presión de salida de aire 125 PSI
Pressure gauge 125 PSI



TAC-34

EMPAQUE	PZAS.	PESO	GARANTÍA
Caja	1	12 Kgs	1 año

Tanque asentador de ceja Cheeta®
Bead seating tank

22 lts

Presión de salida de aire 140 PSI
Pressure gauge 140 PSI



• Válvulas de seguridad
• Manómetro

TAC-22

EMPAQUE	PZAS.	PESO	GARANTÍA
Caja	1	10 Kgs	1 año



Ideal para rines de:
10 a 62 cm (4" a 24.5")

LLAVES DE CRUZ / CROSS WRENCHES

Llave Telescópica
Telescopic wrench
17mm~19mm / 21mm~23mm



Incluye:
-Maneral Telescópico (35 cm - 53 cm)
-Bolsa de almacenaje
-2 Dados: 17 mm ~ 19 mm y 21 mm ~ 23 mm

CC-8

EMPAQUE	PZAS.	PESO	GARANTÍA
Blister	10/20	1 Kg	1 año

Cromada
Chromed
14"



13/16" - 3/4" - 17mm - 7/8"

CC-2

EMPAQUE	PZAS.	PESO	GARANTÍA
Caballote	12	1.2 Kgs	1 año

Cromada
Chromed
18"



13/16" - 3/4" - 17mm - 7/8"

CC-1

EMPAQUE	PZAS.	PESO	GARANTÍA
Caballote	12	1.5 Kgs	1 año

Cromada
Chromed
20"



13/16" - 3/4" - 17mm - 7/8"

CC-3

EMPAQUE	PZAS.	PESO	GARANTÍA
Caballote	12	1.6 Kgs	1 año

Cromada plegable
Foldable Chrome Finish
14"



Brazos plegables



13/16" - 3/4" - 17mm - 7/8"

CC-14P

EMPAQUE	PZAS.	PESO	GARANTÍA
Funda	12	1.3 Kgs	1 año

Galvanizada
Galvanized
14"



13/16" - 3/4" - 11/18 - 7/8"

LCT-14

EMPAQUE	PZAS.	PESO	GARANTÍA
Caballote	12	1.2 Kgs	6 meses

Galvanizada
Galvanized
18"



13/16" - 3/4" - 17mm - 7/8"

LCT-18

EMPAQUE	PZAS.	PESO	GARANTÍA
Caballote	12	1.4 Kgs	6 meses

Tamer

Reforzada
Reinforced
20"

-Cuerpo forjado al Medio Carbono
-Acabado Pavonado



3/4", 13/16", 7/8", 17 mm

CC-9

EMPAQUE	PZAS.	PESO	GARANTÍA
Caballote	12	1.7 Kgs	1 año

Reforzada
Reinforced
26"

-Cuerpo forjado al Medio Carbono
-Acabado Pavonado



7/8", 1", 1 1/16", 1 1/8"

CC-11

EMPAQUE	PZAS.	PESO	GARANTÍA
Caballote	5	3.3 Kgs	1 año

IDEAL PARA:
MICROBUSES Y CAMIONES LIGEROS

CINTURONES-MALACATES TENSORES / LOAD TIE DOWN

Cinturón para sujetar carga
Load Tie Down

2"
1.5 ton
4.5 mts



TDB-45

EMPAQUE	PZAS.	PESO	GARANTÍA
Colgador	6	2.1 Kg	6 meses

• Estructura de acero templado con acabado tropicalizado • Dispositivo manual de tensión • Ganchos reforzados en cada extremo

Cinturón para sujetar carga
Load Tie Down

2"
1.5 ton
9 mts



TDB-90

EMPAQUE	PZAS.	PESO	GARANTÍA
Colgador	6	2.4 Kg	6 meses

Eslinga remolcadora
Tow rope

2"
1.5 ton
4 mts



SGT-1

EMPAQUE	PZAS.	PESO	GARANTÍA
Bolsa	16	0.6 Kg	6 meses

Malacate tensor soldable
Cargo Winch - Welded type

4"



MT-4S

EMPAQUE	PZAS.	PESO	GARANTÍA
Fajilla	6	4 Kg	6 meses

Banda para malacate tensor
Truck Winch Strap

4" / 3 ton
9 mts

Gancho reforzado



BMT-4

EMPAQUE	PZAS.	PESO	GARANTÍA
Blistar	6	2 Kg	6 meses

Palanca para Malacate Tensor / Winch bar
100 cm

PMT

EMPAQUE	PZAS.	PESO	GARANTÍA
Granel	6	2.4 Kg	6 meses



EQUIPOS DE ENDEREZADO / CAR BODY REPAIR SYSTEM

Herramienta de reparación para abolladuras
Dent puller tool

18 pzs



Bases de goma para proteger la pintura



Palanca de bajo esfuerzo de uso



Coloca pegamento sobre la ventosa



Pega la ventosa a la superficie



Sujeta la ventosa y **Acciona** la palanca



INCLUYE: KIT DE 18 VENTOSAS

HER-AB

EMPAQUE	PZAS.	PESO	GARANTÍA
Caja	10	0.6 kg	6 meses

Enderezador de Chasis
Frame Straightener

10 ton

- Empuje de 150 mm. ruedas de nylon
- Cuerpo de acero de 2.94 m. de largo, peso 205 Kgs
- 2 cadenas de 2.8 m. de largo
- Stroke: 150 mm
- Nylon wheels for easy transportation
- 2.94 m. • steel structure. 1.60 m height post
- Weight 205 Kgs. • Includes 2 chains of 2.8 meters. long each



El brazo puede jalar a un ángulo de 45° lateralmente
The arm pulls 45° sidwards

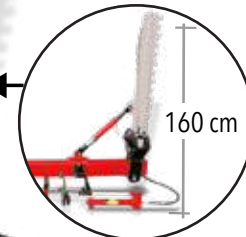
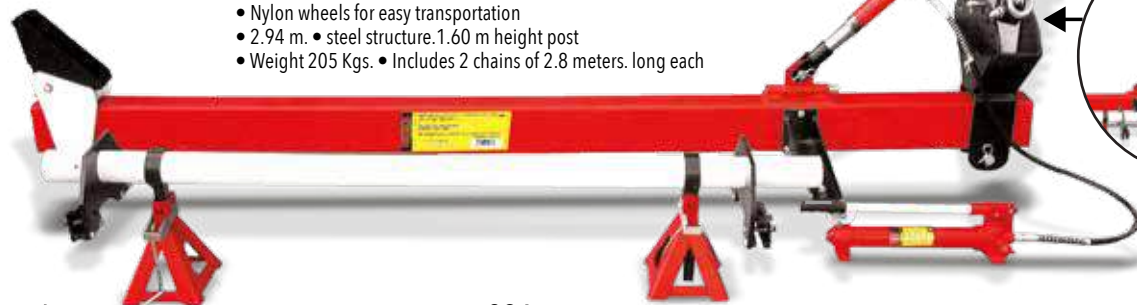

294 cm

EG-10

EMPAQUE	PZAS.	PESO	GARANTÍA
Caja	1	205 Kgs	1 año

EQUIPOS DE ENDEREZADO / CAR BODY REPAIR SYSTEM

**Porto power
4 ton**

Presión de trabajo
9,238 PSI



ALTURA
MAXIMA
39 cm
▲
ALTURA
MINIMA
27 cm

- Accesorios intercambiables para empujar, separar y posicionar piezas.



R-434

EMPAQUE	PZAS.	PESO	GARANTÍA
Portafolio	1	19.5 Kgs	6 meses

- Cuenta con 4 extensiones y 9 accesorios
- Incluye: Portafolio para almacenamiento

**Porto power
10 ton**

Presión de trabajo
8,939 PSI



ALTURA
MAXIMA
53 cm
▲
ALTURA
MINIMA
38 cm

- Accesorios intercambiables para empujar, separar y posicionar piezas.



R-435

EMPAQUE	PZAS.	PESO	GARANTÍA
Portafolio	1	34.7 Kgs	6 meses

- Cuenta con 5 extensiones, 3 bases y 8 accesorios
- Incluye: Portafolio con ruedas para transportación



TIMER

**Porto Power
10 ton**

Presión de trabajo
8,939 PSI



ALTURA
MAXIMA
53 cm
▲
ALTURA
MINIMA
38 cm

- Accesorios intercambiables para empujar, separar y posicionar piezas.



PPT-10

EMPAQUE	PZAS.	PESO	GARANTÍA
Portafolio	1	32 Kgs	6 meses

- Incluye: Portafolio con ruedas

**Porto power
20 ton**

- Accesorios intercambiables para empujar, separar y posicionar piezas.



R-436

EMPAQUE	PZAS.	PESO	GARANTÍA
Portafolio	1 pza (2 cajas)	33 Kgs	6 meses

- Cuenta con 4 extensiones y 13 accesorios
- Sistema roscable



**Juego de Entibadores
4 pcs Kit Dolly**

- Ideal para reparación de abolladuras

JM-HO

EMPAQUE	PZAS.	PESO	GARANTÍA
Portafolio	1/4	5 kg	1 año

NEW



Entibador Curvo



Entibador tipo riel



Entibador de tacón



Entibador doble extremo

- Fabricado en Acero al Carbono

MORDAZAS PARA ALINEACIÓN DE CHASIS / CHASSIS ALIGNMENT CLAMP

**Chasis Estrecha
Chassis Alignment Clamp
3 ton**



MAC-3E

EMPAQUE	PZAS.	PESO	GARANTÍA
Caja	10	1.8 Kgs	1 año

**Chasis 90°
Chassis Alignment Clamp
3 ton
90°**



MAC-90

EMPAQUE	PZAS.	PESO	GARANTÍA
Caja	20	1.1 Kgs	1 año

**Chasis
Chassis Alignment Clamp
5 ton
120 mm**



MAC-120

EMPAQUE	PZAS.	PESO	GARANTÍA
Caja	8	2.9 Kgs	1 año

**Chasis
Chassis Alignment Clamp
5 ton
45 mm**



MAC-45

EMPAQUE	PZAS.	PESO	GARANTÍA
Caja	10	2.1 Kgs	1 año

**Chasis
Chassis Alignment Clamp
5 ton
1 vía**



MAC-455

EMPAQUE	PZAS.	PESO	GARANTÍA
Caja	10	2.3 Kgs	1 año

GATOS HIDRÁULICOS DE BOTELLA / HYDRAULIC BOTTLE JACKS

Con tornillo extensión
With extension screw
1.5 ton



EMPAQUES VER TABLA
MODELO: EGH-1.5

GH-1.5

EMPAQUE	PZAS.	PESO	GARANTÍA
Caja Color	6	3.1 Kgs	2 año

Con tornillo extensión
With extension screw
3 ton



EMPAQUES VER TABLA
MODELO: EGH-3

GH-3

EMPAQUE	PZAS.	PESO	GARANTÍA
Caja Color	6	3.9 Kgs	2 año

Con tornillo extensión
With extension screw
5 ton



EMPAQUES VER TABLA
MODELO: EGH-5

GH-5

EMPAQUE	PZAS.	PESO	GARANTÍA
Caja Color	3	5.4 Kgs	2 año

TABLA DE EMPAQUES PARA GATOS HIDRÁULICOS DE BOTELLA



MODELO	EMPAQUE	PZAS	PESO	GARANTÍA
EGH-1.5	CABALLETE	1	0.20 Kg	6 meses
EGH-3	CABALLETE	1	0.20 Kg	6 meses
EGH-5	CABALLETE	1	0.20 Kg	6 meses
EGH-8	CABALLETE	1	0.30 Kg	6 meses

MODELO	EMPAQUE	PZAS	PESO	GARANTÍA
EGH-12	CABALLETE	1	0.30 Kg	6 meses
EGH-20	CABALLETE	1	0.40 Kg	6 meses
EGH-30	CABALLETE	1	0.40 Kg	6 meses
EGH-50	CABALLETE	1	0.40 Kg	6 meses

Con tornillo extensión
With extension screw
8 ton



EMPAQUES VER TABLA
MODELO: EGH-8

GH-8

EMPAQUE	PZAS.	PESO	GARANTÍA
Caja Color	3	6.1 Kgs	2 año

Con tornillo extensión
With extension screw
12 ton



EMPAQUES VER TABLA
MODELO: EGH-12

GH-12

EMPAQUE	PZAS.	PESO	GARANTÍA
Caja Color	3	8.4 Kgs	2 año

Sin tornillo de extensión
Without extension screw
20 ton



EMPAQUES VER TABLA
MODELO: EGH-20

GH-20

EMPAQUE	PZAS.	PESO	GARANTÍA
Caja Color	1	13.7 Kgs	2 año

APLICACIONES

1.5 ton	3 ton	5 ton	8 ton	12 ton	20 ton	30 ton	50 ton	100 ton



VIDEO (PURGA DE GATO)



Organismo Nacional de Normalización y Certificación de la Construcción y Edificación, S.C.

CERTIFICADO

El presente certifica que el producto fabricado en la planta con domicilio en Avda. Miguel Alemán, S. de C. (antes Tapanahuatlán), C. P. 26000, Tlaxiaco de San Juan, Estado de México, conforme con los requerimientos de la Norma Oficial Mexicana NOM-001-SECT-2000, "Equipos Hidráulicos para elevar y mover de posición", según se detalla en el Anexo de la presente Certificación.

El producto certificado cumple con los requisitos de la NOM-001-SECT-2000, en el momento de la certificación, de conformidad con el procedimiento de certificación de conformidad establecido en el artículo 17 de la Ley Federal sobre Metrología y Normalización, con los requisitos de la Norma Oficial Mexicana NOM-001-SECT-2000.

El cliente de este certificado deberá de proporcionar de que otro profesional que se indique en el mismo, que el producto certificado cumple con los requisitos de la Norma Oficial Mexicana NOM-001-SECT-2000, en el momento de la certificación, de conformidad con el procedimiento de certificación de conformidad establecido en el artículo 17 de la Ley Federal sobre Metrología y Normalización, con los requisitos de la Norma Oficial Mexicana NOM-001-SECT-2000.

Dr. Enrique Mota Neumann
Director Técnico del ONNCE



Los Gatos MIKEL'S pueden ser utilizados en trabajos horizontales, colocando el sistema de bombeo hacia abajo MIKEL'S Jacks can be used for horizontal applications by placing the pump system downward

Los modelos GH-1.5, GH-3, GH-5, GH-8 y GH-12 incluyen tornillo extensión para una altura extra.

The models GH-1.5, GH-3, GH-5, GH-8 and GH-12 include extension screw for an extra height.

GATOS HIDRÁULICOS DE BOTELLA / HYDRAULIC BOTTLE JACKS

Sin tornillo de extensión
Without extension screw
32 ton



GH-30 EMPAQUES VER TABLA
MODELO: EGH-30

EMPAQUE	PZAS.	PESO	GARANTÍA
Caja Color	1	18 Kgs	2 años

Sin tornillo de extensión
Without extension screw
50 ton



GH-50 EMPAQUES VER TABLA
MODELO: EGH-50

EMPAQUE	PZAS.	PESO	GARANTÍA
Caja	1	26.6 Kgs	2 años

Bomba de 2 velocidades
Double pump system
50 ton



• Con Manómetro indicador de carga

GHD-50

EMPAQUE	PZAS.	PESO	GARANTÍA
Caja	1	28.5 Kgs	2 años

Bomba de 2 velocidades
Double pump system

100 ton



GH-100

EMPAQUE	PZAS.	PESO	GARANTÍA
Caja Madera	1	90 Kgs	2 años

Aceite para gato hidráulico
Hydraulic oil for Jacks

1 lt



GH-2000

EMPAQUE	PZAS.	PESO	GARANTÍA
Caja / Granel	6	0.91 Kgs	N/A

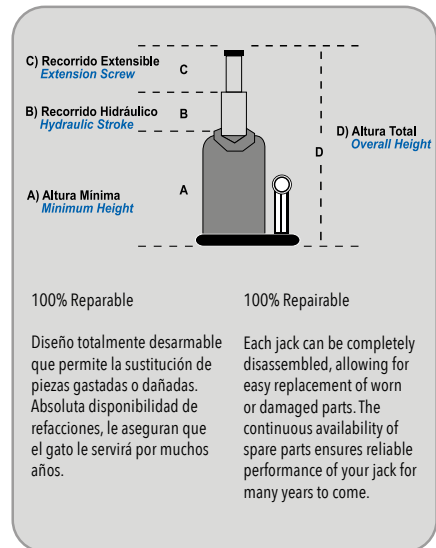

MODELO / MODEL			GH-1.5	GH-3	GH-5	GH-8	GH-12	GH-20	GH-30	GH-50	GHD-50	GH-100
Altura Mínima / Minimum Height	mm	A	180	210	217	220	220	280	260	280	280	335
Recorrido Hidráulico / Hydraulic Stroke	mm	B	115	147	153	149	140	190	160	170	170	180
Recorrido Extensible / Extension Screw	mm	C	60	68	70	96	90	---	---	---	---	---
Altura Máxima / Maximum height	mm	D	355	425	440	465	450	470	420	450	450	515

GATOS HIDRÁULICOS TELESCÓPICOS DE BOTELLA / TELESCOPIC HYDRAULIC BOTTLE JACKS

Con pistón de extensión
With extension screw
1.5 ton



GHT-1.5

EMPAQUE	PZAS.	PESO	GARANTÍA
Caja Color	6	3.6 Kgs	2 años

Con pistón de extensión
With extension screw
2.5 ton



GHT-2.5

EMPAQUE	PZAS.	PESO	GARANTÍA
Caja Color	3	5.2 Kgs	2 años

Con pistón de extensión
Telescopic
2.5 ton



GET-2.5

EMPAQUE	PZAS.	PESO	GARANTÍA
Caja Color	1	5.8 Kgs	1 año

Altura Especial

Con pistón de extensión
With extension screw
5 ton



GE-5

EMPAQUE	PZAS.	PESO	GARANTÍA
Caja Color	1	5.3 Kgs	1 año

GATOS HIDRÁULICOS ESPECIALES / SPECIAL HYDRAULIC BOTTLE JACKS

Con tornillo extensión
With extension screw
5.5 ton



GE-5.5

EMPAQUE	PZAS.	PESO	GARANTÍA
Caja Color	1	5.3 Kgs	1 año

Con tornillo de extensión
With extension screw
8 ton



GE-8

EMPAQUE	PZAS.	PESO	GARANTÍA
Caja Color	1	5.5 Kgs	1 año

Altura Especial

Todos estos Gatos cuentan con la certificación



Cumplen con los requerimientos de NOM-114-scf-2016

Todos estos Gatos se desarrollan bajo especificaciones y requerimientos del cliente.

MODELO / MODEL			GET-2.5	GE-5	GE-5.5	GE-8	GH-12CH	GH-20CH
Altura Mínima / Minimum Height	mm	A	236.5	228	239	255	160	167
Recorrido Hidráulico / Hydraulic Stroke	mm	B	349.5	140	176	183	75.5	89
Recorrido Extensible / Extension Screw	mm	C	158	71	72	65	59	N/A
Altura Total / Total height	mm	D	586	439	487	503	295.5	256

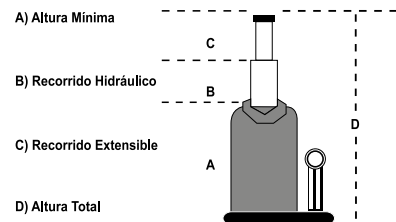

GATOS HIDRÁULICOS ESPECIALES / SPECIAL HYDRAULIC BOTTLE JACKS

Chaparro
Low Height
12 ton



GH-12CH

EMPAQUE	PZAS.	PESO	GARANTÍA
Caja Color	1	7.1 Kgs	1 año

Chaparro
Low Height
20 ton



GH-20CH

EMPAQUE	PZAS.	PESO	GARANTÍA
Caja Color	1	9.5 Kgs	1 año

Bombeo lateral
Side pumping system
12 ton



GHT-12

EMPAQUE	PZAS.	PESO	GARANTÍA
Caja Color	1	9.3 Kgs	2 años

MODELO / MODEL	UNIDAD	GHT-1.5	GHT-2.5	GHT-12
Altura Mínima / Minimum Height	mm	179.7	201.5	154
Recorrido Hidráulico / Hydraulic Stroke	mm	223	114	89
Recorrido Extensible / Extension Screw	mm	113	129	87
Altura Máxima / Maximum height	mm	403	445	330



OFF ROAD READY

EQUIPO PARA OFF ROAD



Eslingas Planas Ojo a Ojo

/ EYE TO EYE FLAT SLINGS
Ver pag. 148



Gato de Cremallera

Farm Jack
3 ton

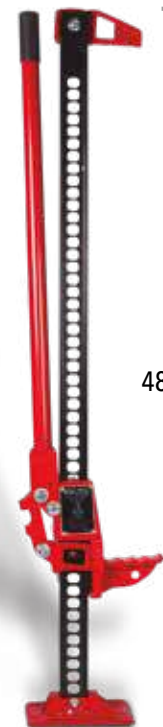

48"

Winch Eléctrico

Electric Winch

10000 lbs
4536 Kgs
12 Vcd



Cable de acero
REFORZADO
Para mayor resistencia



WE-10

EMPAQUE	PZAS.	PESO	GARANTÍA
Caja Color	1	44 Kgs	1 año

Gato Patin Off-Road
Off-Road floor jack
3 ton

Accesorios de altura extra

Construido en
ALUMINIO / ACERO
Ligero y Más Resistente



ELEVACIÓN MÁS RÁPIDA

GPOR-3

EMPAQUE	PZAS.	PESO	GARANTÍA
Caja	1	41.8 kgs	1 año



7 BOMBEO
Para alcanzar la altura máxima

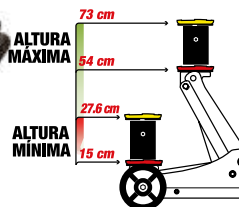

GC-7000

EMPAQUE	PZAS.	PESO	GARANTÍA
Caja Color	1	13.2 Kgs	2 años

GATOS HIDRÁULICOS DE BOTELLA / HYDRAULIC BOTTLE JACKS



Video (Purga de Gato)



Con tornillo extensión
With extension screw
2 ton



EMPAQUES VER TABLA
MODELO: EGTE-2

GTE-2

EMPAQUE	PZAS.	PESO	GARANTÍA
Caja Color	1/6	2.8 Kgs	1 año

Con tornillo extensión
With extension screw
4 ton



EMPAQUES VER TABLA
MODELO: EGTE-4

GTE-4

EMPAQUE	PZAS.	PESO	GARANTÍA
Caja Color	1/6	3.5 Kgs	1 año

Con tornillo extensión
With extension screw
6 ton



EMPAQUES VER TABLA
MODELO: EGTE-6

GTE-6

EMPAQUE	PZAS.	PESO	GARANTÍA
Caja Color	1/6	4.5 Kgs	1 año

Con tornillo extensión
With extension screw
8 ton



EMPAQUES VER TABLA
MODELO: EGTE-8

GTE-8

EMPAQUE	PZAS.	PESO	GARANTÍA
Caja Color	1/4	5.8 Kgs	1 año

Con tornillo extensión
With extension screw
12 ton



EMPAQUES VER TABLA
MODELO: EGTE-12

GTE-12

EMPAQUE	PZAS.	PESO	GARANTÍA
Caja Color	1/3	7.6 Kgs	1 año

Con tornillo extensión
With extension screw
16 ton



EMPAQUES VER TABLA
MODELO: EGTE-16

GTE-16

EMPAQUE	PZAS.	PESO	GARANTÍA
Caja Color	1/2	8.7 Kgs	1 año

Con tornillo extensión
With extension screw
20 ton



EMPAQUES VER TABLA
MODELO: EGTE-20

GTE-20

EMPAQUE	PZAS.	PESO	GARANTÍA
Caja Color	1/2	11 Kgs	1 año

Con tornillo extensión
With extension screw
21 ton

NEW

GTE-21

EMPAQUE	PZAS.	PESO	GARANTÍA
Caja Color	1/2	22 Kgs	1 año



32 ton



EMPAQUES VER TABLA
MODELO: EGTE-32

GT-32

EMPAQUE	PZAS.	PESO	GARANTÍA
Caja Color	1/2	14 Kgs	1 año



50 ton



EMPAQUES VER TABLA
MODELO: EGTE-50

GT-50

EMPAQUE	PZAS.	PESO	GARANTÍA
Caja Color	1	30 Kgs	1 año



MODELO / MODEL	GTE-2	GTE-4	GTE-6	GTE-8	GTE-12	GTE-16	GTE-20	GTE-21	GT-32	GT-50
Altura Mínima Minimum Height mm	181	194	216	230	230	230	242	242	239	300
Recorrido Hidráulico Hydraulic Stroke mm	116	118	127	147	155	150	150	160	152	180
Recorrido Extensible Extension Screw mm	48	60	70	80	80	80	60	80	-	-
Altura Total Total height mm	345	372	413	457	465	460	452	462	391	480

TABLA DE EMPAQUES PARA GATOS DE BOTELLA

MODELO	EMPAQUE	PZAS	PESO	GARANTÍA
EGTE-2	CABALLETE	1	0.30 Kg	6 meses
EGTE-4	CABALLETE	1	0.30 Kg	6 meses
EGTE-6	CABALLETE	1	0.40 Kg	6 meses
EGTE-8	CABALLETE	1	0.40 Kg	6 meses
EGTE-12	CABALLETE	1	0.40 Kg	6 meses
EGTE-16	CABALLETE	1	0.40 Kg	6 meses
EGTE-20	CABALLETE	1	0.40 Kg	6 meses
EGTE-21	CABALLETE	1	0.40 Kg	6 meses
EGTE-32	CABALLETE	1	0.40 Kg	6 meses
EGTE-50	CABALLETE	1	0.40 Kg	6 meses



GATOS HIDRONEUMÁTICOS / AIR HYDRAULIC BOTTLE JACKS

Tipo botella c/ tornillo extensión
Bottle with extension screw

12 ton
100-150 PSI

Con tornillo extensión reduce el tiempo de levante, cuenta con resortes de retorno



GN-12

EMPAQUE	PZAS.	PESO	GARANTÍA
Caja Color	1	11 Kgs	1 año

Tipo botella c/ tornillo extensión
Bottle with extension screw

20 ton
100-150 PSI

Con tornillo extensión, reduce el tiempo de levante, cuenta con resortes de retorno



GN-20

EMPAQUE	PZAS.	PESO	GARANTÍA
Caja Color	1	14 Kgs	1 año

Tipo botella
Bottle

35 ton
120-180 PSI

Bomba neumática de gran eficiencia, resortes de retorno para mejor desempeño



GN-35

EMPAQUE	PZAS.	PESO	GARANTÍA
Caja	1	21.4 Kgs	1 año

Tipo botella de baja altura
Low profile bottle type

20 ton

Sistema de operación DUAL manual y neumático de rápido accionamiento



GN-20CH

EMPAQUE	PZAS.	PESO	GARANTÍA
Caja	1	15.4 Kgs	1 año

Tipo botella con carrito
Bottle with cart

20 ton

Manguera flexible reforzada, resiste hasta 15,000 psi. Empaques de nitrilo bruno N, resistent temperaturas de -20 °F a +225 °F. Reinforced 15,000 psi, hose. Nitrile buna N seals resist from -20 °F + 225 °F.



GHC-20T

EMPAQUE	PZAS.	PESO	GARANTÍA
Caja	1	21.7 Kgs	1 año

Patín Trolley
5 ton



Ruedas traseras giratorias de fundición, estructura de acero de uso rudo
Heavy duty cast iron casters



GA-206

EMPAQUE	PZAS.	PESO	GARANTÍA
Caja	1	116 Kgs	1 año

Patín Garage
10 ton



Servicio pesado, base y cilindros soldados para reforzar la base y eliminar fugas
Heavy duty welded base to prevent leaks



GA-210

EMPAQUE	PZAS.	PESO	GARANTÍA
Caja	1	171 Kgs	1 año

Uso profesional equipo pesado
Professional, heavy duty use

22 ton

NOTA: La operación es neumática
The operation is only pneumatic



GA-322

EMPAQUE	PZAS.	PESO	GARANTÍA
Caja	1	38.5 Kgs	1 año

35 ton

NOTA: La operación es neumática
The operation is only pneumatic



GA-335

EMPAQUE	PZAS.	PESO	GARANTÍA
Caja	1	49 Kgs	1 año

MODELO / MODEL	UNID.	GN-12	GN-20	GN-20CH	GN-35	GHC-20T	GA-206	GA-210	GA-322	GA-335
Altura Mínima / Minimum Height	mm	260	260	210	250	253	150	160	225	260
Recorrido Hidráulico / Hydraulic Stroke	mm	160	160	102	150	160	410	400	110	115
Recorrido Extensible / Extension Screw	mm	80	80	80	---	70	---	---	95	135
Altura Total / Total height	mm	500	500	393	400	483	560	560	425	510
Presión de Aire / Air Pressure		100-150 Psi			120-180 Psi	90-120 Psi				

GATOS DE TIJERA / SCISSORS JACKS

Gatos de Tijera
Scissor Jacks

800 Kgs

Altura mínima: 8 cm
Altura máxima: 31 cm
Recorrido extensible:
23 cm Stroke



GMT-800

EMPAQUE	PZAS.	PESO	GARANTÍA
Caja Color	4	1.7 Kgs	1 año

1.5 ton

Altura mínima: 10.4 cm
Altura máxima: 39 cm
Recorrido extensible:
28.6 cm Stroke



GMT-1

EMPAQUE	PZAS.	PESO	GARANTÍA
Caja Color	4	2.5 Kgs	1 año

Compacto para SUV, Pick Ups
Compact for SUV'S & Pick Up Trucks

2 ton

ALTURA
MAXIMA
45 cm
ALTURA
MINIMA
20.5 cm

-Recorrido Hidráulico 24.5 cm
-Ideal para levantar autos con perfil convencional



◀ Silleta de 60 mm

GPC-T2

DISEÑO COMPACTO

ESTRUCTURA REFORZADA

USO PESADO

EMPAQUE	PZAS.	PESO	GARANTÍA
Caja Color	1	11.4 Kgs	6 meses

Compacto
Compact

2 ton

ALTURA
MAXIMA
39.5 cm
ALTURA
MINIMA
15 cm

-Recorrido Hidráulico 24.5 cm
-Ideal para levantar autos con perfil convencional



◀ Silleta de 60 mm



GP2C

EMPAQUE	PZAS.	PESO	GARANTÍA
Portafolio	1	10.9 Kgs	6 meses

ESTRUCTURA REFORZADA

USO PESADO

Premier

2 ton

ALTURA
MAXIMA
33 cm
ALTURA
MINIMA
13 cm

-Recorrido Hidráulico 20 cm
-Ideal para levantar autos con perfil convencional



◀ Silleta de 56 mm

GP2T

EMPAQUE	PZAS.	PESO	GARANTÍA
Portafolio	1	10.4 Kgs	6 meses

ESTRUCTURA REFORZADA

USO PESADO

Racing

2 ton

ALTURA
MAXIMA
35 cm
ALTURA
MINIMA
13.5 cm

-Diseño de manija exclusivo en el mercado, para transportarlo en forma vertical
-Recorrido Hidráulico 21.5 cm



◀ Silleta de 60mm



VIDEO

GP-2M

EMPAQUE	PZAS.	PESO	GARANTÍA
Caja Color	1	9.2 Kgs	6 meses



ESTRUCTURA REFORZADA

USO PESADO

Racing con portafolio

2 ton

ALTURA
MAXIMA
35 cm
ALTURA
MINIMA
13.5 cm

-Diseño de manija exclusivo en el mercado, para transportarlo en forma vertical
-Recorrido Hidráulico 21.5 cm



VIDEO

◀ Silleta de 60 mm

GPP-2M

AA01051

EMPAQUE	PZAS.	PESO	GARANTÍA
Portafolio	1	9.9 Kgs	6 meses



ESTRUCTURA REFORZADA

USO PESADO

Tamer

Diseño de manija exclusivo, transporte fácil y cómodo.

2 ton

ALTURA
MAXIMA
32 cm
ALTURA
MINIMA
13.5 cm

-Recorrido Hidráulico 18.5 cm



◀ Silleta de 50mm

GP2

EMPAQUE	PZAS.	PESO	GARANTÍA
Caja Color	1	7 Kgs	6 meses

CUERPO DE ACERO REFORZADO

Tamer

Diseño de manija exclusivo, transporte fácil y cómodo.

2 ton

ALTURA
MAXIMA
32 cm
ALTURA
MINIMA
13.5 cm

-Recorrido Hidráulico 18.5 cm



◀ Silleta de 50mm

GPP2

EMPAQUE	PZAS.	PESO	GARANTÍA
Portafolio	1	7.5 Kgs	6 meses

CUERPO DE ACERO REFORZADO

GATOS HIDRÁULICOS DE PATÍN / HYDRAULIC FLOOR JACKS



VIDEO (PURGA GATO DE PATÍN)

Ultra bajo
Ultra low profile



2 ton

ALTAURA MAXIMA
61 cm

ALTAURA MINIMA
7 cm



-Recorrido Hidráulico 38 cm
-Ideal para levantar autos con perfil **Ultra Bajo**

GPUB-2 AA01085

EMPAQUE	PZAS.	PESO	GARANTÍA
Caja Color	1	45 Kgs	1 año



ESTRUCTURA REFORZADA

USO PESADO

Premier

2.5 ton

ALTAURA MAXIMA
38.7 cm

ALTAURA MINIMA
13.3 cm



-Recorrido Hidráulico 25.4 cm
-Ideal para levantar autos con perfil convencional

GP25T

EMPAQUE	PZAS.	PESO	GARANTÍA
Portafolio	1	12 Kgs	6 meses



ESTRUCTURA REFORZADA

USO PESADO

Premier Extrabajo
Extra-low profile

2.5 ton

ALTAURA MAXIMA
37.5 cm

ALTAURA MINIMA
8.5 cm



-Recorrido Hidráulico 29 cm
-Ideal para levantar autos con perfil extra bajo

GPEB-25

EMPAQUE	PZAS.	PESO	GARANTÍA
Caja	1	14.2 Kgs	1 año



ESTRUCTURA REFORZADA

USO PESADO

Para SUV's, Pick Ups

For SUV'S & Pick Up Trucks

2.5 ton

ALTAURA MAXIMA
53 cm

ALTAURA MINIMA
15 cm



-Recorrido Hidráulico 38 cm
-Ideal para levantar **SUV's y Camionetas**

GPSUV-2.5

EMPAQUE	PZAS.	PESO	GARANTÍA
Caja Color	1	23.2 Kgs	6 meses



ESTRUCTURA REFORZADA

USO PESADO

Premier para SUV's, Pick Ups con tornillo de extensión
For SUV'S & Pick Up Trucks with extension screw

3 ton

ALTAURA MAXIMA
48 cm

ALTAURA MINIMA
19 cm



-Recorrido Hidráulico 29 cm
-Ideal para **SUV's y PICKUPS**

GPP-03

EMPAQUE	PZAS.	PESO	GARANTÍA
Caja Color	1	16.7 Kgs	6 meses



ESTRUCTURA REFORZADA

USO PESADO

Duty para taller
Workshop duty

3 ton



Doble sistema de Bombeo
Dual Pump



GP-3M

EMPAQUE	PZAS.	PESO	GARANTÍA
Caja Color	1	33.7 Kgs	1 año



Trabajo Pesado
Heavy Duty



3 ton

ALTAURA MAXIMA
46.5 cm

ALTAURA MINIMA
13.3 cm



-Recorrido Hidráulico 33 cm
-Ideal para levantar autos con perfil convencional

G-489

EMPAQUE	PZAS.	PESO	GARANTÍA
Caja Color	1	33.6 Kgs	1 año



ESTRUCTURA REFORZADA

USO PESADO

Reforzado
Reinforced

3 ton

ALTAURA MAXIMA
47 cm

ALTAURA MINIMA
14 cm



-Recorrido Hidráulico 33 cm

GHP-3T

EMPAQUE	PZAS.	PESO	GARANTÍA
Caja Color	1	30.5 Kgs	6 meses

GATOS HIDRÁULICOS DE PATÍN / HYDRAULIC FLOOR JACKS

Extra bajo servicio pesado

Low Profile

3 ton

ALTURA MÁXIMA
50.5 cm

ALTURA MÍNIMA
7.5 cm

-Recorrido Hidráulico 43 cm
-Ideal para levantar autos con perfil **extra bajo**

GPXL-3

EMPAQUE | PZAS. | PESO | GARANTÍA
Caja Color | 1 | 36 Kgs | 1 año



ESTRUCTURA REFORZADA

USO PESADO



Doble sistema de Bombeo Dual Pump



Silleta de 108 mm

Extra bajo levante rápido

Low profile, quick lifting

3.5 ton

ALTURA MÁXIMA
55.2 cm

ALTURA MÍNIMA
9.5 cm

-Recorrido Hidráulico 45.7 cm
-Ideal para levantar autos con perfil **extra bajo**

GXL-3

EMPAQUE | PZAS. | PESO | GARANTÍA
Caja Color | 1 | 46 Kgs | 1 año



ESTRUCTURA REFORZADA

USO PESADO



Doble sistema de Bombeo Dual Pump



Silleta de 120mm

Levante rápido
Quick lifting

3.5 ton

ALTURA MÁXIMA
50.8 cm

ALTURA MÍNIMA
7.5 cm

-Recorrido Hidráulico 43.3 cm
-Ideal para levantar autos con perfil **extra bajo**

GPLR-3.5

EMPAQUE | PZAS. | PESO | GARANTÍA
Caja Color | 1 | 39 Kgs | 1 año



ESTRUCTURA REFORZADA

USO PESADO



Doble sistema de Bombeo Dual Pump



Silleta de 98 mm

Extra bajo
Quick lifting low profile

4 ton

ALTURA MÁXIMA
51 cm

ALTURA MÍNIMA
10 cm

-Recorrido Hidráulico 41 cm

GHPL-4T

EMPAQUE | PZAS. | PESO | GARANTÍA
Caja Color | 1 | 44.5 Kgs | 1 año



ESTRUCTURA REFORZADA

USO PESADO



Doble sistema de Bombeo Dual Pump



Silleta de 110 mm

MODELO / MODEL	GP-2C	GPC-T2	GP2T	GP-2M	GPP-2M	GP2
Capacidad máxima (ton) / Capacity	2	2	2	2	2	2
Altura máxima (mm) / Maximum height	387	500	330	350	350	350
Recorrido hidráulico (mm) / Hydraulic Stroke	247	310	203	215	215	215
Altura mínima (mm) / Minimum Height	140	190	127	135	135	135

Levante rápido
Quick lifting

5 ton

ALTURA MÁXIMA
62 cm

ALTURA MÍNIMA
8.5 cm

-Recorrido Hidráulico 52.5 cm
-Ideal para levantar autos con perfil **extra bajo**

GPLR-5T

EMPAQUE | PZAS. | PESO | GARANTÍA
Caja Color | 1 | 50 Kgs | 1 año



ESTRUCTURA REFORZADA

USO PESADO



Doble sistema de Bombeo Dual Pump



MODELO / MODEL	GPP2	G PUB-2	GP25T	GPEB-25	GP-SUV-2.5	GPP-03	GP-T3M	G-489	GHP-3T	GPXL-3	GXL-3	GPLR-3.5	GHPL-4T	GPLR-5T
Capacidad máxima (ton) / Capacity	2	2	2.5	2.5	2.5	3	3	3	3	3	3.5	3.5	4	5
Altura máxima (mm) / Maximum height	350	610	387	375	530	532	465	465	470	505	552	508	510	620
Recorrido hidráulico (mm) / Hydraulic Stroke	215	540	254	290	380	342	335	330	330	430	457	433	410	525
Altura mínima (mm) / Minimum Height	135	70	133	85	150	190	130	133	140	75	95	75	100	85

GATOS HIDRÁULICOS DE PATÍN TRABAJO PESADO / HEAVY DUTY FLOOR JACKS

Brazo extra largo
Extra Long arm
2 ton

Levanta hasta 80 cm. de altura.
Lift up to 80 cm. Height



G-482

EMPAQUE	PZAS.	PESO	GARANTÍA
Caja Madera	1	65 Kgs	1 año

Trabajo Extra Pesado
Extra Heavy Duty
3 ton

Estructura de acero reforzada,
ideal para vehículos pesados.
Reinforced structure for Heavy cars



G-483

EMPAQUE	PZAS.	PESO	GARANTÍA
Caja Madera	1	65 Kgs	1 año

Trabajo Extra Pesado
Extra Heavy Duty
5 ton

Estructura de acero reforzada,
ideal para vehículos pesados.
Reinforced structure for Heavy cars



G-485

EMPAQUE	PZAS.	PESO	GARANTÍA
Caja Madera	1	95.5 Kgs	1 año

Trabajo Extra Pesado
Extra Heavy Duty
10 ton

Estructura de acero reforzada,
ideal para vehículos pesados.
Reinforced structure for Heavy cars



G-410

EMPAQUE	PZAS.	PESO	GARANTÍA
Caja Madera	1	130 Kgs	1 año

Trabajo Extra Pesado
Extra Heavy Duty
20 ton

Estructura de acero reforzada,
ideal para vehículos pesados.
Reinforced structure for Heavy cars



G-420

EMPAQUE	PZAS.	PESO	GARANTÍA
Caja Madera	1	193 Kgs	1 año

Los modelos G-482, G-483, G-485, G-410 y G-420 cuentan con pedal de aproximación y palanca de carga.

Los platos giratorios están hechos de placa de acero o de fundición según su capacidad.

Steel or cast-iron rotary plates, depending on the capacity.



Sólida palanca de acero con perilla de liberación

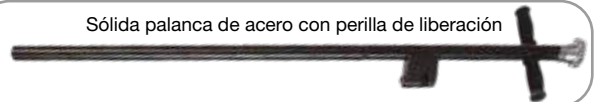

MODELO / MODEL			G-482	G-483	G-485	G-410	G-420
Altura Mínima / Minimum Height	mm	A	80	160	160	160	195
Recorrido de Elevación / Hydraulic Stroke	mm	B	662	440	440	440	445
Altura Máxima / Maximum height	mm	C	800	600	600	600	640
Dimensiones del gato / Jack Dimensions	cm	D	118.5 x 42.9 x 18.7	121.5 x 36.5 x 19	152 x 38 x 22	162 x 50 x 29	163 x 48.5 x 27

- A) Altura Mínima
Minimum Height
- B) Recorrido de Elevación
Hydraulic Stroke
- C) Altura Máxima
Maximum Height
- D) Dimensiones del Gato
Jack Dimensions



GATOS PARA TRANSMISIONES / TRANSMISSION JACKS

Adaptador para transmisiones para gatos de patín
Transmission adaptor
500 Kgs



AT-500

EMPAQUE	PZAS.	PESO	GARANTÍA
Caja	1	10.6 Kgs	1 año

- Inclinación de silleta: Frente 60° - Atrás 10°
- Rango de longitud de trabajo: 10 cm - 39.3 cm
- Rango de ancho de trabajo: 22.2 cm - 33 cm

Para fosas
For workshop pits
500 Kgs



GT-500

EMPAQUE	PZAS.	PESO	GARANTÍA
Caja	1	38 Kgs	1 año



Telescópico para fosas
Telescopic for workshop pits
500 Kgs

- Altura Mínima: 85 cm
- Altura Máxima: 175 cm
- Charola: 42 X 37 cm
- Minimum Height 85 cm
- Maximum Height: 175 cm
- Tray: 42 X 37 cm



GT-500

EMPAQUE	PZAS.	PESO	GARANTÍA
Caja	1	63 Kgs	1 año



Telescópico para fosas
Telescopic for workshop pits
1.5 ton

- Altura Mínima: 94 cm
- Altura Máxima: 190 cm
- Charola: 35 X 25 cm
- Minimum Height 94 cm
- Maximum Height: 190 cm
- Tray: 35 X 25 cm



GT-1000

EMPAQUE	PZAS.	PESO	GARANTÍA
Caja	1	90 Kgs	1 año



Gato para transmisión
Transmission Jacks
500 Kgs

- Altura Mínima: 170 mm
- Altura Máxima: 680 mm
- Charola: 32 X 20 mm
- Minimum Height 170 mm
- Maximum Height: 680 mm
- Tray: 32 X 20 mm



T-1450

EMPAQUE	PZAS.	PESO	GARANTÍA
Caja	1	67 Kgs	1 año



Gato para transmisión
Transmission Jacks
1 ton

- Altura Mínima: 180 mm
- Altura Máxima: 800 mm
- Charola: 42 X 37 mm
- Minimum Height 180 mm
- Maximum Height: 800 mm
- Tray: 42 X 37 mm



T-4200

EMPAQUE	PZAS.	PESO	GARANTÍA
Caja	1	67 Kgs	1 año

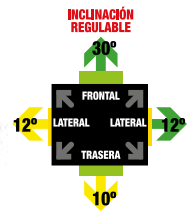

Gato para transmisión
Transmission Jacks
1.5 ton

- Altura Mínima: 165 mm
- Altura Máxima: 890 mm
- Charola: 46 X 37 mm
- Minimum Height 165 mm
- Maximum Height: 890 mm
- Tray: 46 X 37 mm



T-4215

EMPAQUE	PZAS.	PESO	GARANTÍA
Caja	1	140 Kgs	1 año



Gato para transmisión
Transmission Jacks
2 ton

- Altura Mínima: 165 mm
- Altura Máxima: 890 mm
- Charola: 46 X 37 mm
- Minimum Height 165 mm
- Maximum Height: 890 mm
- Tray: 46 X 37 mm



T-4220

EMPAQUE	PZAS.	PESO	GARANTÍA
Caja	1	153 Kgs	1 año



TORRES PARA AUTO / JACK STANDS

MÁXIMA SEGURIDAD



BASE REFORZADA

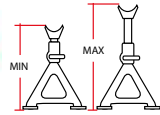

2 ton
 Altura Mínima: 275 mm
 Minimum Height
 Altura Máxima: 420 mm
 Maximum Height

T-9350	
EMPAQUE	Caja Color
PZAS.	1 par
PESO	5 Kgs
GARANTÍA	2 años

3 ton
 Altura Mínima: 285 mm
 Minimum Height
 Altura Máxima: 425 mm
 Maximum Height

T-9360	
EMPAQUE	Caja Color
PZAS.	1 par
PESO	7 Kgs
GARANTÍA	2 años

6 ton
 Altura Mínima: 390 mm
 Minimum Height
 Altura Máxima: 605 mm
 Maximum Height

T-9366	
EMPAQUE	Caja Color
PZAS.	1 par
PESO	13 Kgs
GARANTÍA	2 años



VIDEO



Para camión
 For truck
12 ton

Altura Mínima: 448 mm
 Minimum Height
 Altura Máxima: 698 mm
 Maximum Height

T-9392			
EMPAQUE	PZAS.	PESO	GARANTÍA
Caja Color	1 par	28 Kgs	2 años



Para Tráiler
 For Trailer and Truck
22 ton

Altura Mínima: 330 mm
 Minimum Height
 Altura Máxima: 500 mm
 Maximum Height

T-9322			
EMPAQUE	PZAS.	PESO	GARANTÍA
Caja	1 par	29.5 Kgs	1 año



CARRETES Y MANGUERAS PARA AIRE A PRESIÓN / HOSE REELS FOR COMPRESSED AIR

Mangueras para aire PVC
 High-pressure hoses

1/4" X 15 mts
1/4" NPT
300 PSI



Conexiones hembra y macho de latón 6.35 mm

MAP-1415			
EMPAQUE	PZAS.	PESO	GARANTÍA
Funda	6	1.8 Kgs	1 año

Mangueras para aire PVC
 High-pressure hoses

3/8" X 10 mts
1/4" NPT
300 PSI



Conexiones hembra y macho de latón 6.35 mm

MAP-3810			
EMPAQUE	PZAS.	PESO	GARANTÍA
Funda	6	1.7 Kgs	1 año

Mangueras para aire PVC
 High-pressure hoses

3/8" X 15 mts
1/4" NPT
300 PSI



Conexiones hembra y macho de latón 6.35 mm

MAP-3815			
EMPAQUE	PZAS.	PESO	GARANTÍA
Funda	5	2.4 Kgs	1 año

Mangueras para aire PVC
 High-pressure hoses

1/2" X 10 mts
1/2" NPT
300 PSI



Conexiones hembra y macho de latón 6.35 mm

MAP-1210			
EMPAQUE	PZAS.	PESO	GARANTÍA
Funda	6	2.4 Kgs	1 año

Mangueras para aire PVC
 High-pressure hoses

1/2" X 15 mts
1/2" NPT
300 PSI



Conexiones hembra y macho de latón 6.35 mm

MAP-1215			
EMPAQUE	PZAS.	PESO	GARANTÍA
Funda	5	3.5 Kgs	1 año

Mangueras para aire PVC
 High-pressure hoses

1/2" X 20 mts
1/2" NPT
300 PSI



Conexiones hembra y macho de latón 6.35 mm

MAP-1220			
EMPAQUE	PZAS.	PESO	GARANTÍA
Funda	4	4.6 Kgs	1 año

CARRETES Y MANGUERAS PARA AIRE A PRESIÓN / HOSE REELS FOR COMPRESSED AIR

Carretes de acero con sistema retráctil

Steel hose reel with retractable system

**1/4" NPT
15 mts**

Uso para agua y aire, presión máxima de trabajo 300 PSI



CAM-3

EMPAQUE	PZAS.	PESO	GARANTÍA
Caja Color	1	17 Kgs	1 año

Carretes de acero con sistema retráctil

Steel hose reel with retractable system

**3/8" NPT
15 mts**

Uso para agua y aire, presión máxima de trabajo 300 PSI



CAM-2

EMPAQUE	PZAS.	PESO	GARANTÍA
Caja Color	1	19.8 Kgs	1 año

Carretes de acero con sistema retráctil

Steel hose reel with retractable system

**1/2" NPT
15 mts**

Uso para agua y aire, presión máxima de trabajo 300 PSI



CAM-1

EMPAQUE	PZAS.	PESO	GARANTÍA
Caja Color	1	22.8 Kgs	1 año

MANGUERAS HÍBRIDAS USO RUDO / HEAVY DUTY HYBRID HOSE

Manguera Híbrida uso Rudo
Heavy Duty Hybrid Hose

**1/4" NPT
15 mts
350 PSI**



Para Agua y Aire

- 3 veces más resistente
- Temperatura de Operación: MIN.: -20° C MAX.: 70° C



Conexión Macho Conexión Hembra



MHA-1415

EMPAQUE	PZAS.	PESO	GARANTÍA
Fajilla	1/8	2 Kgs	1 año NEW

Manguera Híbrida uso Rudo
Heavy Duty Hybrid Hose

**3/8" NPT
15 mts
350 PSI**



Para Agua y Aire

- 3 veces más resistente
- Temperatura de Operación: MIN.: -20° C MAX.: 70° C



Conexión Macho Conexión Hembra



MHA-3815

EMPAQUE	PZAS.	PESO	GARANTÍA
Fajilla	1/5	2.4 Kgs	1 año NEW

Manguera Híbrida uso Rudo
Heavy Duty Hybrid Hose

**1/2" NPT
15 mts
350 PSI**



Para Agua y Aire

- 3 veces más resistente
- Temperatura de Operación: MIN.: -20° C MAX.: 70° C



Conexión Macho Conexión Hembra



MHA-1215

EMPAQUE	PZAS.	PESO	GARANTÍA
Fajilla	1/5	2.9 Kgs	1 año NEW

ACCESORIOS NEUMÁTICOS / PNEUMATIC ACCESSORIES

Juego de Accesorios Neumáticos
Pneumatic Accessories set

17 pzas



JAN-17

EMPAQUE	PZAS.	PESO	GARANTÍA
Blisters	6/12	0.5 Kgs	1 año

- Incluye:
- 1 Pistola para sopletar 1/4"-1/8" npt
 - 1 boquilla difusora 1/8" npt
 - 1 adaptador para pistola de aire 1/8"npt-5/16"-32
 - 1 boquilla de hule - latón 1/8" npt
 - 1 válvula de aguja 5/16"-32
 - 2 niple 1/4" npt
 - 1 cople 1/4" npt
 - 4 conector rápido macho 1/4" npt
 - 2 conector rápido hembra 1/4" npt
 - 1 cople rápido hembra 1/4" npt
 - 1 gauge para llantas 0-50 psi
 - 1 inflador doble cabeza 1/4" npt

Juego de Accesorios Neumáticos
Pneumatic Accessories set

20 pzas



JAN-14

EMPAQUE	PZAS.	PESO	GARANTÍA
Blisters	10	0.8 Kgs	1 año

- Incluye:
- 1 Manguera de espiral plegable de 7.5 mts
 - 1 Calibrador profesional
 - 1 Calibrador tipo pluma
 - 1 Cople de 3/4"
 - 2 coples de conexión rápida hembra
 - 3 coples de conexión rápida macho
 - 2 Boquillas para balón
 - 1 Adaptador universal 1/4" NPT
 - 1 Boquilla en punta engomada
 - 1 Boquilla inflantias
 - 1 Válvula de seguridad
 - 1 Pistola de aire
 - 2 coples hembra de 1/4" NPT.
 - 1 Válvula cónica
 - 1 Cinta teflón

Juego de Accesorios Neumáticos
Pneumatic Accessories set

7 pzas

- Incluye:
- Pistola para Sopletar
 - 5 boquillas
 - Extensión
 - Adaptador para aguja
 - Aguja para Inflar balones
 - Sopletado difuso
 - Sopletado concentrado
 - Conexión directa a otra manguera



JAN-7

EMPAQUE	PZAS.	PESO	GARANTÍA
Blisters	10/100	0.1 Kgs	1 año

Pistola metálica para sopletado
Metallic Air gun

1/4" NPT

Gatillo Antiderrapante



PIMSO-14

EMPAQUE	PZAS.	PESO	GARANTÍA
Blisters	10/100	0.1 Kgs	3 meses

ACCESORIOS NEUMÁTICOS / PNEUMATIC ACCESSORIES

Cabeza Para Inflar Macho
Male Chuck
1/4" NPT



CIM-1/4	EMPAQUE	PZAS.	PESO	GARANTÍA
	Blisters	12/144	0.04 Kgs	1 año

Cabeza Para Inflar Hembra
Female Chuck
1/4" NPT



CIH-1/4	EMPAQUE	PZAS.	PESO	GARANTÍA
	Blisters	12/144	0.04 Kgs	1 año

Cople Rápido Hembra
Female Coupler
1/4" NPT



CRH-1/4	EMPAQUE	PZAS.	PESO	GARANTÍA
	Blisters	12/144	0.09 Kgs	1 año

Cople Rápido Macho
Male Coupler
1/4" NPT



CRM-1/4	EMPAQUE	PZAS.	PESO	GARANTÍA
	Blisters	12/144	0.09 Kgs	1 año

Conector Rápido Hembra
Female Plug
1/4" NPT

Timmer



CRHT-1/4	EMPAQUE	PZAS.	PESO	GARANTÍA
	Blisters	12/144	0.03 Kgs	1 año

Conector Rápido Macho
Male Plug
1/4" NPT

Timmer



CRMT-1/4	EMPAQUE	PZAS.	PESO	GARANTÍA
	Blisters	12/144	0.03 Kgs	1 año

Juego De Cople - Conector
5 pcs Air Coupler Kits
5 pzas
1/4" NPT

Timmer



JCCT-5	EMPAQUE	PZAS.	PESO	GARANTÍA
	Blisters	12/72	0.2 Kgs	6 meses

Conexión de presión rápida
Quick Connection
1/4" NPT



Macho y hembra
Acero inoxidable

CPR-1	EMPAQUE	PZAS.	PESO	GARANTÍA
	Blisters	50/100	0.1 Kgs	6 meses

Juego Cople - Conector
Coupler Kit 4 pcs
4 pzas
1/4" NPT



JCC-4	EMPAQUE	PZAS.	PESO	GARANTÍA
	Blisters	12/96	0.2 Kgs	1 año

Juego Cople - Conector
Coupler Kit 5 pcs
5 pzas
1/4" NPT



JCC-5	EMPAQUE	PZAS.	PESO	GARANTÍA
	Blisters	12/72	0.1 Kgs	1 año

Juegos de accesorios
neumáticos para manguera
Hose Repair Kit 6 pcs
6 pzas
1/4" NPT

JAM-6	EMPAQUE	PZAS.	PESO	GARANTÍA
	Blisters	12/72	0.1 Kgs	1 año

Conexión de presión
rápida / 3 outlet pneumatic
quick connector
3 salidas



CPR-3	EMPAQUE	PZAS.	PESO	GARANTÍA
	Blisters	6/24	0.2 Kgs	6 meses

Manguera resorte
Air Hose 1/4" x 7.5 mts
1/4" x 7.5 mts



MES-7.5	EMPAQUE	PZAS.	PESO	GARANTÍA
	Bolsa	40	0.2 Kgs	1 año

Manguera Resorte
Air Hose 1/4" x 15 mts
1/4" x 15 mts



MES-15	EMPAQUE	PZAS.	PESO	GARANTÍA
	Bolsa	20	0.4 Kgs	1 año

Pistola para limpieza de motores
Pressure Washing Gun
7mm



PLM	EMPAQUE	PZAS.	PESO	GARANTÍA
	Caja	10	1.1 Kgs	1 año

Pistola para recubrimiento
Air Undercoating
7mm



PRB-7	EMPAQUE	PZAS.	PESO	GARANTÍA
	Caja	20	0.3 Kgs	1 año

Pistola para sopletear
Air Gun 3"
3"



PINSO-3	EMPAQUE	PZAS.	PESO	GARANTÍA
	Blisters	10/50	0.1 Kgs	1 año

HERRAMIENTA NEUMÁTICA / PNEUMATIC TOOLS

Lijadora orbital
Air Orbit Sander
5"
2.5 CFM



LON-5

EMPAQUE	PZAS.	PESO	GARANTÍA
Caja Color	1/20	1.19 Kgs	6 meses

Minipulidora Neumática
Mini Polisher 3"
3"
3 CFM



Carcasa de acero para uso Rudo

MPN-3

EMPAQUE	PZAS.	PESO	GARANTÍA
Caja	20	1.2 Kgs	1 año

- 2500 RPM
- Entrada de aire 1/4"

Sierra cortadora
Air Body Saw

1/4"
3 CFM



- Velocidad: 9000 RPM
- Capacidad de corte: Aluminio 1.5 mm, Acero 1.3 mm
- Consumo de aire: 184 l/min (6.5 cfm)



SCN-1/4

EMPAQUE	PZAS.	PESO	GARANTÍA
Caja Color	1/20	0.7 Kgs	6 meses

Cortadora de Disco
Cut-Off Tool

3"
4 CFM



CN-3

EMPAQUE	PZAS.	PESO	GARANTÍA
Caja Color	1/20	0.87 Kgs	6 meses

Matracas de impacto
Impact Ratchet

1/2"
3 CFM

Torque: 50 lb/ft



Válvula de reversa para cambios de dirección
Reverse valve for direction change

MIN-12

EMPAQUE	PZAS.	PESO	GARANTÍA
Caja Color	5	1.3 Kgs	1 año

Matracas de impacto
Impact Ratchet

3/8"
3 CFM

Torque: 50 lb/ft



Válvula de reversa para cambios de dirección
Reverse valve for direction change

MIN-38

EMPAQUE	PZAS.	PESO	GARANTÍA
Caja Color	5	1.3 Kgs	1 año

Mototool
Mototool

1/4"
2.5 CFM

Consumo de aire 84 Lts./min. (3CFM)
2,500 RPM's



MTN-14

EMPAQUE	PZAS.	PESO	GARANTÍA
Caja Color	30	0.5 Kgs	6 meses

Mini Mototool Neumático Angular
Mini Mototool 1/4" Angle Die

1/4"
3 CFM

Carcasa de acero para uso Rudo



- 22,000 RPM
- Entrada de aire 1/4"

MTNA-14

EMPAQUE	PZAS.	PESO	GARANTÍA
Caja Color	20	0.6 Kgs	1 año

Pistola de Impacto Neumática
Air Impact Wrench 1/2" (1000 ft-lb)

1/2"



CARCASA PLÁSTICA MAYOR LIGEREZA

Sistema "Twin Hammer"
Torque Variable
Máximo: 1000 lb/ft

PIN-1350

EMPAQUE	PZAS.	PESO	GARANTÍA
Caja	10	2 Kgs	1 año

HERRAMIENTA NEUMÁTICA / PNEUMATIC TOOLS



VIDEO

Pistola de impacto

Impact wrench

1/2"
4 CFM

Sistema "Single Hammer"
Torque: 320 lb/ft



Control de velocidad que permite hacer que la pistola gire a distintas velocidades

PIN-1/2

EMPAQUE	PZAS.	PESO	GARANTÍA
Caja Color	1/4	1.1 Kgs	6 meses

Pistola de impacto

Impact wrench

1/2"
6 CFM

Sistema "Twin Hammer"
Torque Variable
Máximo: 529 lb/ft



PIN-734

EMPAQUE	PZAS.	PESO	GARANTÍA
Caja Color	1/8	2.8 Kgs	1 año

Pistola de impacto industrial

Industrial impact wrench

1/2"
6 CFM

Sistema "Twin Hammer"
Torque Variable
Máximo: 625 lb/ft



PIN-850

EMPAQUE	PZAS.	PESO	GARANTÍA
Caja Color	1/8	3 Kgs	1 año

Pistola de impacto vástago largo

Impact wrench

1/2"
6 CFM

Sistema "Twin Hammer"
Torque Variable
Máximo: 500 lb/ft



PIN-677L

EMPAQUE	PZAS.	PESO	GARANTÍA
Caja Color	1/8	3 Kgs	1 año

Pistola de impacto

Impact wrench

3/4"
6 CFM

Sistema "Twin Hammer"
Torque Variable
Máximo: 729 lb/ft



PIN-3/4

EMPAQUE	PZAS.	PESO	GARANTÍA
Caja Color	1/8	5 Kgs	1 año

Pistola de impacto con kit 10 dados

Impact wrench with 10 Sockets Kit

1/2"
4 CFM

Sistema "single hammer"
Torque: 320 lb/ft



- 1 barra de extensión
- 1 mini lubricador
- 1 conector neumático
- 10 dados milimétricos: 9 mm, 10 mm, 11 mm, 13 mm, 14 mm, 17 mm, 19 mm, 22 mm, 24 mm, 27 mm

PINK-1/2

EMPAQUE	PZAS.	PESO	GARANTÍA
Portafolio	1/4	4.2 Kgs	1 año

Pistola de impacto con kit 10 dados

Impact wrench with 10 Sockets Kit

1/2"
6 CFM

Sistema "twin hammer"
Torque: 529 lb/ft



- 1 barra de extensión
- 1 mini lubricador
- 1 conector neumático
- 10 dados milimétricos: 9 mm, 10 mm, 11 mm, 13 mm, 14 mm, 17 mm, 19 mm, 22 mm, 24 mm, 27 mm

PIN-734H

EMPAQUE	PZAS.	PESO	GARANTÍA
Portafolio	1/4	5 Kgs	1 año

Pistola de impacto vástago largo 6"

6" Anvil impact wrench

1"
9 CFM

Sistema "twin hammer"
Torque: 2500 lb/ft



PIN-16

EMPAQUE	PZAS.	PESO	GARANTÍA
Caja Color	2	11.5 Kgs	1 año

Pistola de impacto con kit de dados

Impact wrench with Sockets

3/4"
6 CFM

- Torque Variable
- Máximo: 720 lb/ft
- Incluye 2 dados: 32 mm y 36 mm
- Includes impact sockets: 32 mm y 36 mm



PINK-3/4

EMPAQUE	PZAS.	PESO	GARANTÍA
Portafolio	1/3	6.3 Kgs	1 año

PLUMAS HIDRÁULICAS PARA MOTOR / HYDRAULIC ENGINE CRANE

Plegable
Foldable
1 ton



T-1300

EMPAQUE	PZAS.	PESO	GARANTÍA
Caja	1 Pza (2 Cajas)	78 Kgs	1 año

Plegable
Foldable
2 ton

Brazo Telescópico de 4 posiciones:
Capacidades de carga 500, 1500, 1000 y 2000 kgs



VIDEO

T-1475

EMPAQUE	PZAS.	PESO	GARANTÍA
Caja	1 Pza (2 Cajas)	77 Kgs	1 año



Altura Máxima de trabajo **2.26 m**

Patas que se doblan hacia arriba para un rápido y fácil almacenaje

Base Plegable

Hidroneumática plegable
Pneumatic foldable

2 ton

Ahorra un 65% de espacio, brazo telescópico con 4 posiciones ajustables



TH-1473

EMPAQUE	PZAS.	PESO	GARANTÍA
Caja	1 Pza (2 Cajas)	88 Kgs	1 año

Con extensiones
Extendable

2 ton

Extensiones en los brazos frontales y laterales para obtener una gran estabilidad.



T-1473

EMPAQUE	PZAS.	PESO	GARANTÍA
Caja	1 Pza (2 Cajas)	125 Kgs	1 año



Con extensiones frontales
With front extensions

3 ton



T-3000

EMPAQUE	PZAS.	PESO	GARANTÍA
Caja	1 Pza (2 Cajas)	140 Kgs	1 año

Grúa para camioneta
Lifting crane

454 Kgs



Se ancla a la caja de una Pick-Up. Grúa de elevación con mecanismo giratorio de 360°.

GPC-454

EMPAQUE	PZAS.	PESO	GARANTÍA
Caja	1 Pza (2 Cajas)	48 Kgs	1 año



137 cm

27 cm

Altura máxima: 201.5 cm

MODELO / MODEL	T-1300				T-1475				T-1473				TH-1473				T-3000			
Posición / Position	P1	P2	P3	P4	P1	P2	P3	P4	P1	P2	P3	P4	P1	P2	P3	P4	P1	P2	P3	P4
Capacidad / Capacity Kgs	1000	750	500	250	2000	1500	1000	500	2000	1500	1000	500	2000	1500	1000	250	3000	2000	1500	1000
Altura Mínima / Minimum Height cm	35.5	27	18.5	10	30.5	150	0	0	57	42	27	11	30.5	15	0	0	30	15	0	0
Altura Máxima / Maximum Height cm	186	193.5	201	209	194	209.5	224	238	221	235	250	263	194	209	224	238	195	208	122	231
Extensión del Brazo / Arm's Extension cm	90	99	108	116	103.5	122	140	158	103.5	122	140	158	103.5	122	140	158	137	158	179	199
Ancho Total / Overall Width cm	122.5 x 94.5 x 23.5				170 x 80 x 55				161 x 86 x 151				185 x 107 x 148				145 x 170 x 155			
Medidas de la Base / Base Dimensions cm	129 x 68 x 97				183 x 80 x 108				129 x 145 x 70				182 x 80 x 108				127 x 76 x 95			

SOPORTES PARA MOTOR / ENGINE STANDS

Transversal ajustable
Beam support
500 Kgs



STM-500	EMPAQUE	PZAS.	PESO	GARANTÍA
	Caja	1	18 Kgs	1 año

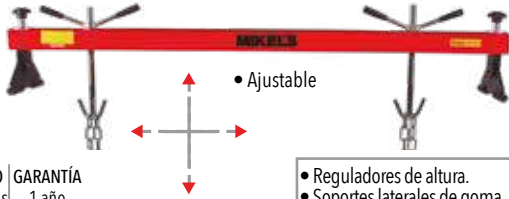

• Ideal para cambios de soportes de motor, clutch y para bajar cajas de transmisión.

• Ajustable

- Reguladores de altura.
- Soportes laterales de goma.

Nivelador de Carga
Load Leveler
750 Kgs

2 cadenas de 28 cm. de largo

NC-750	EMPAQUE	PZAS.	PESO	GARANTÍA
	Caja	1	5 Kgs	1 año

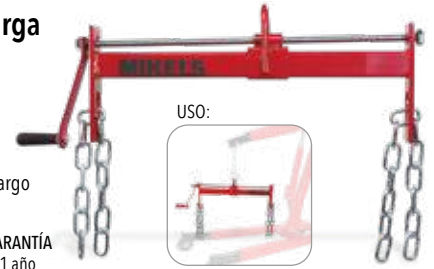

USO:



350 Kgs



Medidas de la Base:
72.4 cm X 86.4 cm

T-1083	EMPAQUE	PZAS.	PESO	GARANTÍA
	Caja	1	17 Kgs	1 año

500 Kgs



Medidas de la Base:
77 cm X 86.4 cm

T-1084	EMPAQUE	PZAS.	PESO	GARANTÍA
	Caja	1	19 Kgs	1 año

1000 Kgs



Plegable
Foldable

Medidas de la Base:
102 cm X 88 cm

T-1085	EMPAQUE	PZAS.	PESO	GARANTÍA
	Caja	1	40 Kgs	1 año

Tubería mecánica de acero de medida pesada para prevenir la flexión excesiva del marco. Montaje completamente ajustable que asegura la parte posterior del motor al soporte.

Todos los soportes de motor tienen cabeza giratoria de 360° para óptima maniobrabilidad del motor. Cabezas ajustables para adaptarse adecuadamente a los diferentes tamaños y tipos de motor.

GATOS HIDRÁULICOS PARA PLUMA / HYDRAULIC LONG RAM JACKS

1.5 ton



GHP-1.5	EMPAQUE	PZAS.	PESO	GARANTÍA
	Granel	1	5.2 Kgs	1 año



5 ton



GHP-5	EMPAQUE	PZAS.	PESO	GARANTÍA
	Granel	1	10 Kgs	1 año

Para pluma de 1 t



8 ton



GHP-8	EMPAQUE	PZAS.	PESO	GARANTÍA
	Granel	1	10.7 Kgs	1 año

Para pluma de 2 t



12 ton



GHP-12	EMPAQUE	PZAS.	PESO	GARANTÍA
	Granel	1	17 Kgs	1 año

Para pluma de 3 t



Soporte de altura para automóvil
Lifting Stands
1000 Kgs

2 incluye
PIEZAS

ALTIMA MÁXIMA
1.9 m
ALTIMA MÍNIMA
1.4 m



ESPECIFICACIONES TÉCNICAS

Capacidad máx:	1 000 kg
Altura mínima:	1.4 m
Altura máxima:	1.9 m
Material:	Acero al carbono templado
Grado de acero:	45
Peso de cada soporte:	11 kg

IDEAL PARA:
Rampas, fosas, autos y camionetas

SAA-1000	EMPAQUE	PZAS.	PESO	GARANTÍA
	Caja	1	11 kgs	1 año

Base sin oreja →

MODELO / MODEL		GHP-1.5	GHP-5	GHP-8	GHP-12
Altura Mínima / Minimum Height	mm	610	550	612	630
Recorrido Hidráulico / Hydraulic Stroke	mm	490	474	490	490
Altura Total / Total height	mm	1100	1024	1102	1120

PRENSAS HIDRÁULICAS / HYDRAULIC PRESSES

De Banco con pistón
Bench with piston
4 ton



PHB-4T

EMPAQUE	PZAS.	PESO	GARANTÍA
Caja	1	32 Kgs	1 año

Con Gato hidráulico
Hydraulic bottle jack
12 ton



PH-12

EMPAQUE	PZAS.	PESO	GARANTÍA
Caja	1 Pza (2 Cajas)	49 Kgs	1 año

Con gato hidráulico
Hydraulic bottle jack
20 ton



PH-20

EMPAQUE	PZAS.	PESO	GARANTÍA
Caja	1 Pza (2 Cajas)	130 Kgs	1 año

Con Pistón y manómetro
Piston and gauge
20 ton
Bomba Doble
Twin pump



PHB-25

EMPAQUE	PZAS.	PESO	GARANTÍA
Caja	1 Pza (2 Cajas)	90 Kgs	1 año

Con Gato hidráulico
Hydraulic bottle jack
30 ton



PH-30

EMPAQUE	PZAS.	PESO	GARANTÍA
Caja	1	132 Kgs	1 año

Con pistón y pedal
Piston and footpedal operation
30 ton



PHP-30

EMPAQUE	PZAS.	PESO	GARANTÍA
Caja Madera	1	206 Kgs	1 año

MODELO / MODEL	PHB-4T	PH-12	PH-20	PHB-25	PH-30	PHP-30
Recorrido Hidráulico / Hydraulic Stroke cm	12	14	19	19	17	16
Rango de Trabajo / Working Range cm	0 - 33	0 - 70	0 - 92	0 - 95	0 - 77	16.6 - 112.6
Dimensiones de la Prensa / Press Dimensions cm	65 x 28 x 100	50 x 42 x 125	74 x 59 x 150	70 x 76.3 x 180	78 x 60 x 160	78 x 27 x 192

Con Pistón y manómetro
Piston and gauge

30 ton



PHB-30

EMPAQUE	PZAS.	PESO	GARANTÍA
Caja	1 Pza (2 Cajas)	216 Kgs	1 año

Con Gato hidráulico
With hydraulic bottle jack

12 ton



PHT-12

EMPAQUE	PZAS.	PESO	GARANTÍA
Caja	1 Pza (2 Cajas)	44 Kgs	6 meses

Con Gato hidráulico
With hydraulic bottle jack

20 ton



PHT-20

EMPAQUE	PZAS.	PESO	GARANTÍA
Caja	1 Pza (2 Cajas)	88.5 Kgs	6 meses

PRENSAS HIDRONEUMÁTICAS / HYDROPNEUMATIC PRESSES

Con Pistón y manómetro
Piston and gauge

50 ton



PHB-50

EMPAQUE	PZAS.	PESO	GARANTÍA
Caja Madera	1 Pza (2 Cajas)	280 Kgs	1 año

Bomba Doble
Twin pump

Con Pistón y manómetro
Piston and gauge

75 ton



PHB-75

EMPAQUE	PZAS.	PESO	GARANTÍA
Caja Madera	1	495 Kgs	1 año

Con Pistón y manómetro
Piston and gauge

100 ton



PHB-100

EMPAQUE	PZAS.	PESO	GARANTÍA
Caja Madera	1	670 Kgs	1 año

MODELO / MODEL	PHB-30	PHB-50	PHB-75	PHB-100	PHT-12	PHT-20
Recorrido Hidráulico / Hydraulic Stroke cm	18	19	25	30	14	19
Rango de Trabajo / Working Range cm	0 - 105	0 - 73	0 - 92	9 - 93	0 - 70	0 - 92
Dimensiones de la Prensa / Press Dimensions cm	85.5 x 95 x 190.5	80 x 114 x 183	114 x 80 x 198	120 x 99 x 203	73 x 56 x 125	74 x 59 x 150

ACEITERAS DE PRESIÓN BOTE DE ACERO, TUBO FLEXIBLE / OILER CANS FLEXIBLE SPOUT

160 ml



A1F

EMPAQUE	PZAS.	PESO	GARANTÍA
Caja	12	0.1 Kgs	1 año

250 ml



A2F

EMPAQUE	PZAS.	PESO	GARANTÍA
Caja	12	0.2 Kgs	1 año

500 ml



A3F

EMPAQUE	PZAS.	PESO	GARANTÍA
Caja	12	0.2 Kgs	1 año

1000 ml



Z5F

EMPAQUE	PZAS.	PESO	GARANTÍA
Caja	12	0.4 Kgs	1 año

ACEITERAS DE PRESIÓN BOTE DE ACERO, TUBO RÍGIDO / OILER CANS RIGID SPOUT

160 ml



A1R

EMPAQUE	PZAS.	PESO	GARANTÍA
Funda	6/12	0.1 Kgs	1 año

250 ml



A2R

EMPAQUE	PZAS.	PESO	GARANTÍA
Caja	12	0.2 Kgs	1 año

500 ml



A3R

EMPAQUE	PZAS.	PESO	GARANTÍA
Caja	12	0.2 Kgs	1 año

1000 ml



Z5R

EMPAQUE	PZAS.	PESO	GARANTÍA
Caja	12	0.4 Kgs	1 año

CARRETES PARA ACEITE Y GRASA / HOSE REEL FOR OIL AND GREASE

Carrete con manguera para grasa

Hose reel for grease

1/4" (6.4 mm)

5000 PSI (Presión Máxima)

15 mts



Incluye:

- Base
- Doble soporte

Incluides:

- Base
- 2 arm support

CMG-1/4

EMPAQUE	PZAS.	PESO	GARANTÍA
Caja Color	1	22 Kgs	2 años

Carrete con manguera para aceite

Hose reel for Oil

1/2" (12.7 mm)

2000 PSI (Presión Máxima)

15 mts



Incluye:

- Base
- Doble soporte

Incluides:

- Base
- 2 arm support

CMA-1/2

EMPAQUE	PZAS.	PESO	GARANTÍA
Caja Color	1	23 Kgs	2 años

CUBETAS PARA GRASA Y ACEITE / BUCKET FOR GREASE

Cubeta manual para grasa

Manual bucket for grease

4 Kgs**CMG-4**

•Manguera de 1.5 mts

EMPAQUE	PZAS.	PESO	GARANTÍA
Caja	1	5 Kgs	1 año

Cubeta manual para grasa

Manual bucket for grease

6 Kgs**CMG-6**

•Manguera de 1.5 mts

EMPAQUE	PZAS.	PESO	GARANTÍA
Caja	1	6 Kgs	1 año

Cubeta manual para grasa

Manual bucket for grease

16 Kgs

- Despacha 10 gr. de grasa por bombeo
- Presión máxima de trabajo: 3000 PSI
- Diámetro de la manguera: 13 mm

**PRODUCTO MEJORADO****CMG-16**

•Manguera de 1.8 mts

EMPAQUE	PZAS.	PESO	GARANTÍA
Caja	1	7.2 Kgs	1 año

Cubeta con bomba manual para grasa

Manual bucket for grease

20 Kgs

- Despacha 7 gr. de grasa por bombeo
- Presión máxima de trabajo: 5000 PSI
- Diámetro de la manguera: 14.5 mm

**PRODUCTO MEJORADO****CMG-19**

•Manguera de 1.5 mts

EMPAQUE	PZAS.	PESO	GARANTÍA
Caja	1	7.5 Kgs	1 año

Cubeta manual para aceite

Manual bucket for oil

16 lts

- Despacha 150 ml de aceite por bombeo
- Diámetro de la manguera: 16 mm

**PRODUCTO MEJORADO****CMA-16**

•Manguera de 1.5 mts

EMPAQUE	PZAS.	PESO	GARANTÍA
Caja	1	7.2 Kgs	1 año

Cubeta con bomba manual para aceite

Manual bucket for oil

20 lts

- Despacha 120 ml por bombeo en función de la viscosidad
- Dimensiones de la cubeta: 42 x 80 cm
- Delivers 250 ml of liter per cycle
- Bucket dimensions: 42 x 80 cm



Acero Calibre 16

**CMA-19**

•Manguera de 1.5 mts / 14.5mm Ø

EMPAQUE	PZAS.	PESO	GARANTÍA
Caja	1	7.5 Kgs	1 año

Cubeta engrasadora neumática

Grease Pump

12 Kgs

- Despacha 0.85 lts de grasa por minuto
- Presión máxima de trabajo: 5800 PSI
- Diámetro de la manguera: 13.5 mm

Incluye:
•Manguera
•Pistola**PRODUCTO MEJORADO****CEN-12**

•Manguera de caucho de 4 mts

EMPAQUE	PZAS.	PESO	GARANTÍA
Caja	1	14 Kgs	1 año

Cubeta engrasadora neumática

Pneumatic grease bucket

**38 Kgs
5,800 PSI**

En el interior del tanque cabe una cubeta de 19 Kgs

Incluye:
•Manguera
•Pistola
•Agarradera**CEN-30**•Manguera de 5 mts
•Conexión 1/4" (6.3mm)

EMPAQUE	PZAS.	PESO	GARANTÍA
Caja	1	20 Kgs	1 año

**Sistema neumático dispensador de grasa para tambo**

Pneumatic grease dispenser

**PARA TAMBOS DE:
180 y 220 lts**

- Despacha 0.85 lts de grasa por minuto
- Presión máxima de trabajo: 5800 PSI
- Diámetro de la manguera: 13.5 mm

PRODUCTO MEJORADO**SNDG-200**

•Manguera de 4 mts

EMPAQUE	PZAS.	PESO	GARANTÍA
Caja	1	44.5 Kgs	1 año



BOMBAS ROTATIVAS / SWIVEL PUMPS

Bomba extractora de solventes para tambor de 200 lts

200 lts Barrel Pump for Corrosives

- Boquilla removible con cuerda.
- Tubo de 3.8 cm de diámetro.
- Removable head with screw
- Pipe diameter 3.8 cm



BES-200

EMPAQUE	PZAS.	PESO	GARANTÍA
Caja Color	12	18.6 Kgs	6 meses

Bomba rotativa universal

Universal Swivel Pump

- Aleación Aluminio
- Longitud del Tubo de 1mt
- Pipe Length 1mt



JS-32

EMPAQUE	PZAS.	PESO	GARANTÍA
Caja Color	10	4.7 Kgs	1 año

Bomba rotativa para líquidos corrosivos

Universal Swivel Pump for corrosive liquids

- Tubo de acero inoxidable
- Cuerpo de Polisulfuro de fenileno (PPS)
- Longitud del tubo 1.12 mts
- Capacidad de flujo 22 L/min
- Flujo de bombeo 270 ml
- Diámetro de tubo 32mm

RESISTENTE A PRODUCTOS QUÍMICOS Y SOLVENTES



BLC-1

EMPAQUE	PZAS.	PESO	GARANTÍA
Caja Color	6	2.5 Kgs	6 meses

Bomba rotativa para agua

Swivel pump for water

- Longitud del Tubo de 1.2 mts
- Pipe Length 1.2 mts



BRPA-1

EMPAQUE	PZAS.	PESO	GARANTÍA
Caja Color	4	2.6 Kgs	6 meses

Bomba extractora para tambor

Barrel Pump Pipe

- Extensión del tubo de 87 cm
- Pipe Length 87cm



BET-1

EMPAQUE	PZAS.	PESO	GARANTÍA
Caja Color	10	2 Kgs	6 meses

Recibidor de aceite

Oil Receiver

45 lts

- Charola: 48.5 cm ø
- Altura máxima: 155 cm
- Altura mínima: 100 cm
- Oil tray: 48.5 cm ø
- Maximum Height: 155 cm
- Minimum Height: 100 cm



RAU-45

EMPAQUE	PZAS.	PESO	GARANTÍA
Caja	1	10 Kgs	1 año

Recibidor neumático de aceite

Pneumatic Oil receiver

80 lts
14-45 PSI

- Charola 38 cm ø
- Altura máxima: 180 cm
- Altura mínima: 140 cm
- Oil tray 35 cm ø
- Maximum Height: 180 cm
- Minimum Height: 140 cm

Incluye manguera para el vaciado



RAU-80

EMPAQUE	PZAS.	PESO	GARANTÍA
Caja Color	1	13 Kgs	1 año

Charola recibidora de aceite usado

Low profile oil receiver

70 lts

- Altura mínima: 14 cm
- Minimum Height: 19.7 cm



CRAU-70

EMPAQUE	PZAS.	PESO	GARANTÍA
Caja Color	1	19.5 Kgs	1 año

Extractor neumático de aceite

Pneumatic Oil Extractor

23 lts



EAN-23

EMPAQUE	PZAS.	PESO	GARANTÍA
Caja	1	13.7 Kgs	1 año

Dispensador neumático de aceite

Pneumatic Oil delivery tank

70 lts



DNA-70

EMPAQUE	PZAS.	PESO	GARANTÍA
Caja	1	15 Kgs	1 año

Recibidor y extractor neumático de aceite

Pneumatic Oil delivery tank

70 lts



- Altura máxima: 140 cm
- Altura mínima: 120 cm
- Maximum Height: 140 cm
- Minimum Height: 120 cm



RENA-70

EMPAQUE	PZAS.	PESO	GARANTÍA
Caja	1	40 Kgs	1 año

INYECTORES DE GRASA / GREASE INJECTOR

Inyector de grasa tipo pistola tubo rígido

Pistol type grease injector

3,000 PSI
120 c.c.

2 Modos de uso:
PISTOLA Y LINEAL



- Tubo rígido de 10 cm
- Cilindro Cromado robusto y estriado para un agarre seguro.
- Cartucho de 85 grs



IGP-1

EMPAQUE	PZAS.	PESO	GARANTÍA
Blister	6/24	0.7 Kg	6 meses

Inyector de grasa tipo pistola

Pistol type grease injector

8,000 PSI
500 c.c.

2 Modos de uso:
HORIZONTAL Y VERTICAL



- Tubo rígido de 15 cm y manguera flexible de 30.5 cm
- Inyecta 1gr de grasa por bombeo
- Capacidad de 17 Oz de grasa a granel



IGP-2

EMPAQUE	PZAS.	PESO	GARANTÍA
Caja Color	1/10	1.4 Kgs	1 año

Inyector de grasa tipo palanca

Grease injector

10,000 PSI
500 c.c.

Cabeza con doble válvula



- Tubo rígido de 15 cm y manguera flexible de 30.5 cm
- Capacidad de 17 Oz de grasa a granel



IG-P

EMPAQUE	PZAS.	PESO	GARANTÍA
Caja Color	1/10	1.45 Kgs	1 año

Inyector de grasa tubo rígido

Grease injector

6000 PSI
510 c.c.



Accionamiento manual para graseras

Tubo rígido de 15 cm
6" rigid spout



IGPP

EMPAQUE	PZAS.	PESO	GARANTÍA
Caja Color	1/12	1.2 Kgs	1 año

Inyector de grasa

Grease injector - with rigid sprout

6000 PSI
500 c.c.



Tubo rígido de 15 cm
y manguera flexible de 22 cm
6" rigid spout / 9" flexible hose



IG

EMPAQUE	PZAS.	PESO	GARANTÍA
Caja Color	12	1.5 Kgs	6 meses

Inyector de grasa doble pistón

Double piston grease injector

10,000 PSI
500 c.c.

DOBLE PISTÓN



Tubo rígido de 15 cm
y manguera flexible de 30.5 cm
-Capacidad de 17 Oz de grasa a granel



IG-DP

EMPAQUE	PZAS.	PESO	GARANTÍA
Caja Color	1/15	1.45 Kgs	1 año

Inyector de grasa neumático

Pneumatic grease injector

8000 PSI
500 c.c.

Consumo de aire:
0.4 - 0.8 L/min

Tubo rígido de 17 cm y manguera flexible de 32 cm
-Capacidad de 17 Oz de grasa a granel



IG-N

EMPAQUE	PZAS.	PESO	GARANTÍA
Caja Color	10	1.7 Kgs	1 año

Manguera flexible

Flexible hose

12" (30.48 cm)
1/8" NPT
8000 PSI

Manguera con resorte para evitar daño en el producto



MI/12

EMPAQUE	PZAS.	PESO	GARANTÍA
Blister	10/100	0.07 Kgs	6 meses

Manguera flexible

Flexible hose

18" (45.72 cm)
1/8" NPT
8000 PSI

Manguera con resorte para evitar daño en el producto



MI/18

EMPAQUE	PZAS.	PESO	GARANTÍA
Blister	10/100	0.9 Kgs	6 meses

Boquilla para inyector

Grease injector coupler

1/8" NPT



B/1

EMPAQUE	PZAS.	PESO	GARANTÍA
Blister	150/300	0.03 Kgs	6 meses

HERRAMIENTA ESPECIALIZADA

MOTOR

KSPF-10	Kit de Sincronización motores Fiat®, Ford® y Lancia®	83
KDSVW-4	Kit de Sincronización para motores SDI y TDI	83
KSAVW-3	Kit para Sincronizar árbol de levas VW®, AUDI®, SEAT®, 1.2 Y 1.4 lts	83
KBDF-5	Kit para sincronizar bandas de distribución Ford Fiesta® y Focus®	83
KBDF-9	Kit de sincronización para motores FORD 1.2L, 1.4L, 1.6L, 1.8L, 2.0 lts	83
SCBV-4	Kit de cambio de banda Vento® FSI, 1.4 a 1.6 lts	83
KDSA-7	Kit juego para sincronizar bandas de distribución (Sonic®, Trax® y Cruze 1.6®)	83
KH-NR16	Kit para sincronizar el tiempo del motor Nissan®-Renault®, 1.6 lts	83
KDSVW-6	Kit juego para sincronización de motor VW® 1.0, 1.2 y 1.4 lts	83
SCBB-5	Kit de cambio de banda VW Bora® 2.4, 2.5 y 3.2 FSI	84
KDWW-20	Kit juego de sincronización motor VW/ AUDI motores turbo FSI y TFSI 1.8 lts	84
KCD	Compresómetro diesel con accesorios	84
CMFA-13	Kit Compresómetro - probador de la presión de aceite	84
CMG-9	Kit Compresómetro - probador de la presión de cilindros	84
CMFC-10	Kit Compresómetro - detector de fuga de cilindros	84
SALV-7	Kit set de arco levanta válvulas	84
KDSF-8	Kit juego de bloqueo para la cadena de distribución v6 4 lts	84
SCBS-5	Kit de cambio de cadena Spark GM® 1.0	84
KSDC-3	Kit de Sincronización para Dodge® Chrysler® 3.0, 3.2 y 3.6 L	85
KSF-2	Kit de Sincronización para Ford® 2.0 L	85
KSF-35	Kit de Sincronización para Ford® 3.5 y 3.7 L	85
KDSO-7	Kit para Sincronizar Motor GM® 1.0, 1.2, 3 Cilindros Turbo ONIX®	85
KDSMG-4	Kit de Sincronización para MG3®	85
KDSFF-3	Kit de Sincronización para Ford Figo® 3 Cil.	85
KEPC-6	Kit Extractor de poleas de cigüeñal	85
IASC	Instalador del Anillo de Sellado del Cigüeñal	85
BCM-27	Bruñidor para Cilindro de Motor	86
RBCM	Repuestos para Bruñidor	86
JPAP-7	Juego de Pinzas para Anillos del Pistón	86
OAP-G3	Opresor de Anillos para Pistón Gasolina	86
OAP-D6	Opresor de Anillos para Pistón Diesel	86
CORV-2	Compresor de Resortes de Válvula	86
CAT	Calibrador para ángulos de torque	86
EXBR-6	Kit para reparar cuerdas de bujías	86
LL-BA	Llave para bomba de agua	86
DAFT-1	Detector automotriz de fugas Turbo	87
DAFE-2	Detector automotriz de fugas EVAP	87

SISTEMA DE FRENOS

TF-9500	Torno para frenos	49
KPF	Kit purga de frenos convencionales y ABS	87
CDT-18	Kit calibrador de discos para frenos	87
PFA-17	Purgador de Freno Neumático	87
SE-BA	Separador de Balatas	87
IAF-1	Intercambiador de líquido para frenos	90

SISTEMA DE ESCAPE

KDSOA-7	Kit dado para sensor de oxígeno y aceite	91
---------	--	----

SISTEMA DE DIRECCIÓN

EUSR	Extractor universal para sellos / retenes de dirección hidráulica	88
KEBD-6	Kit extractor para bombas de dirección	88
BD-12	Kit juego de extractor para tirante interior (Bieleta de dirección)	88
ABR	Adaptador Universal para bieletas redondas	88

SUSPENSIÓN

ORM-1	Opresores de resortes	88
KHC-31	Kit de Herramientas para Cojinetes	88
JAA-18	Juego Automotriz para Amortiguadores	88
KEIE-5	Kit de extractores internos y externos	89
KER-15	Kit extractor de rodamientos	89
EPDGM-5	Kit extractor universal para GM® y Chrysler®	89
KMDR-7	Kit para montar/desmontar rótulas y terminales	89
KER-5	Kit extractor de rotulas 5 piezas	89
JIBS-10	Kit juego instalador de baleros y sellos	89
KEIM-5	Kit juego de extractores internos con martillo deslizando	89
CRSM-2	Kit opresor de resortes para suspensión McPherson®	89

SISTEMA DE LUBRICACIÓN

LLFA-B	Llave de banda para filtro de aceite	90
LLFA-1	Llave para filtro aceite 2 11/16" - 3 1/2"	90
LLFA-2	Llave para filtro aceite 3 1/8" - 3 15/16"	90
LLFA-3	Llave de 3 puntos para filtros de aire	90
LL-C	Llave universal con cadena	90
PFA	Pinza de presión para filtro de aceite	90
SDH-	Kit juego de dados y llaves 3/8"	90
DA-12	para tapón de carter	90
PD-A	Pistola digital cuenta litros	90
DRA-8	Recipiente para drenado de aceite	90
DRA-16	Recipiente para drenado de aceite	90
KMA-17	Kit medidor de aceite para motor	90

SISTEMA DE AIRE ACONDICIONADO

ERRA	Equipo de recuperación	91
TI-38520	Termómetro Infrarojo	91
KDFA-28	Kit detector de fugas en el sistema de enfriamiento automotriz	91
KDFA-17	Kit detector de fugas para sistema de enfriamiento automotriz	91
JEAA-20	Kit juego de herramientas para empaque del aire acondicionado	91
JDL-7	Juego desconectores para aire acondicionado y líneas de combustible	91

KAA-39	Kit juego de limpieza de inyectores con boya	92
KBP	Kit básico de afinación para latas presurizadas	92
KAA-24	Kit de afinación de boya para limpieza de inyectores	92
CMPI-22	Kit compresómetro probador de la presión de inyectores	92
JDL-22	Kit de desconectores para líneas de combustible y A/C	92

KDPI-11	Kit juego de probadores led para inyectores	92
KCBG	Kit compresómetro-presión de bomba de gasolina	92
PCA	Probador de chispa automotriz para bujía	92
LIY-6	Laboratorio de inyectores	93
LGDI-6	Laboratorio de inyectores GDI	93
LIY-6A	Adaptador para inyectores Laterales	93
LATC-24	Llave para Anillo de Tanque de Combustible	93
LLBG	Llave para tapa de bomba de Gasolina	93
PLC	Pinzas para Líneas de Combustible	93
CBR-021	Calibrador para Bujías	94
CBH-26	Calibrador para Bujías	94
LC-420	Limpiador para Carburador	94

SISTEMA DE TRANSMISIÓN

KDCP-16	Kit para doble clutch powershift	94
KRCP-5	Kit para reset de clutch doble powershift	94
KRCD-3	Kit de reparación para clutch doble cara	94
IAAT-322	Intercambiador de aceite	94

KITS, JUEGOS DE DADOS Y PUNTAS ESPECIALES

KIT-3	Kit de herramienta automotriz	95
CH-88	Caja metálica con herramientas	95
JLLM-9	Juego de llaves Allen® MM mango T	95
JLLS-9	Juego de llaves Allen® STD mango T	95
JLLT-9	Juego de llaves Torx® MM mango T	95
JHA-171	Kit juego de herramienta automotriz (171 pzas)	95
JHA-239	Juego de herramienta automotriz 239 pzas	95
JHA-320	Juego de herramienta automotriz 320 pzas	95
PTAM-38	Kit juego de puntas Torx® para ajuste de motor	96
PTTA-32	Kit juego de puntas torx para transmisión automática	96
JDPA-18	Kit de dados y puntas para alternador	96
JEPTS-34	Kit juego especial de puntas Torx® spline	96
JDE-10	Juego de dados especiales automotrices	96
KSA-14	Kit sacabocados 14 piezas	96
JEPTS-42	Juego de puntas 75 y30mm	96
KDBS-10	Kit de dados extractores para birlos	96
KDE-16	Kit de dados extractores en espiral	96
SCRA-7	Set para colocar y remover abrazaderas	96
SLCMF-7	Set de llaves combinadas	97
SLCM-7	Set de llaves combinadas con matraca	97
SLCM-5	Set de llaves combinadas con matraca	97
JLS-5	Juego de llaves de obstrucción "S"	97
JLO-5	Juego de llaves de obstrucción "U"	97
TT-28210	Torquímetro de trueno	97
TT-34	Torquímetro de trueno	97
TT-38	Torquímetro de trueno	97
JBP-4	Juego de Barras de Palanca	97

IDENTIFICA EL SISTEMA AUTOMOTRIZ POR COLOR:



Kit de Sincronización para Motores

Petrol engine setting/locking kit: Fiat / Ford 1.2, 1.4 8v - belt drive

10 pzas



Para Motores:
1.2 y 1.4lts

INCLUYE:

- 1) Herramienta de bloqueo del cigüeñal
- 2) Herramienta de ajuste del árbol de levas
- 3) Herramienta de bloqueo de árbol de levas
- 4) Alineador de cubierta de árbol de levas
- 5) Ajustador de tensión

KSPF-10

EMPAQUE | PZAS. | PESO | GARANTÍA
Portafolio | 5 | 8 Kgs | 1 año

IDEAL PARA:

Fiat® :
-Doblo / Cargo (05-10)
-Grande Punto (07-12)
-Idea (04-12)
-Linea (07-11) EVO2
-Panda
-Punto EVO (09-12)
Ford® :
-Ka (09-12)

Kit de Sincronización para Motores SDI y TDI 1.4, 1.6, 1.9, 2.0 lts

Engine timing tool kit vw 1.4 / 1.6 / 1.9 / 2.0 sdi / tdi

6 pzas



Para Motores:
SDI y TDI
1.4/1.6/
1.9/2.0 lts

INCLUYE:

- 1) Bloqueador de árbol de levas
- 2) Bloqueo de árbol
- 3) Pin de bloqueo de 4 mm
- 4) Bloqueo de cigüeñal

KDSVW-4

EMPAQUE | PZAS. | PESO | GARANTÍA
Blistar | 10/40 | 0.3 Kg | 1 año

IDEAL PARA:

Audi® :
-A2 1.4 TDI (02-06)
-A3 1.9/2.0 TDI (02-08)
-A4 1.6 TDI (02-05)
-A4 1.9/2.0 TDI (04-08)
Seat® :
-Altea 1.9 SDI / TDI (05-08)
-Leon 1.9/2.0 TDI (05-08)
-Toledo 1.9 SDI / TDI (5.8)
Skoda® :
-Fabia 1.4 TDI (03-06)
-Octavia 2.0 TDI (03-06)
VW® :
-Beetle 1.9 TDI (02-08)
-Bora 1.9 TDI (02-08)
-Fox 1.4 TDI (02-08)
-Campo de 1.9/2.0 TDI (02-08)
-Lupo 1.4 TDI (02-08)
-Polo 1.4/1.9 TDI (02 a 08)
-Sharan 1.9 TDI (02-08)

Kit para sincronizar árbol de levas VW®, AUDI®, SEAT®, 1.2 y 1.4 lts

Camshaft timing tool set for VAG

3 pzas



Para Motores:
TSI y TFSI
1.2/1.4 lts
Gestion de Cilindros
ACT o COD

INCLUYE:

- 1) Herramienta de posicionamiento del árbol de levas.
- 2) Pin de sincronización del árbol de levas
- 3) Pin de comprobación de sincronización del árbol de levas.

KSAVW-3

EMPAQUE | PZAS. | PESO | GARANTÍA
Portafolio | 5 | 0.7 Kg | 1 año

IDEAL PARA:

Audi® :
-A1 (2013-ACTUAL)
-A3 (2013-ACTUAL)
-Q3 (2014-ACTUAL)
VW® :
-Passat (2012)
-Golf (2012-ACTUAL)
-Polo (2015-ACTUAL)
Seat® :
-León (2014-ACTUAL)
-Ibiza (2013-ACTUAL)

Kit para sincronizar bandas de distribución Ford Fiesta® y Focus®

Engine setting locking kit

5 pzas



Para Motores:
Sigma 1.6 lts

KBDF-5

EMPAQUE | PZAS. | PESO | GARANTÍA
Portafolio | 1/4 | 0.5 Kg | 1 año

IDEAL PARA:

Fiesta®
Focus®

Kit para sincronización del motor Engine setting locking kit

9 pzas



Para Motores:
-EcoBoost (Sigma)
-Zetec y Zetec SEM
1.25, 1.4, 1.5, 1.6,
1.8 y 2 lts

INCLUYE: Herramienta de bloqueo del piñón del Árbol de Levas, Placa para calibrar y bloquear el Árbol de Levas, Barra de ajuste del Árbol de Levas, Pasador de sincronización del volante, Perno para trabar el cigüeñal, perno para trabar el cigüeñal, pasador del Árbol de Levas, perno de seguridad de la polea de tensión, herramienta de alineación de poleas de cigüeñal.

IDEAL PARA:

Fiesta®
Focus®
Figo®
Fusion®

KBDF-9

EMPAQUE | PZAS. | PESO | GARANTÍA
Portafolio | 1/5 | 1.5 Kgs | 1 año

Juego para sincronización de motor VW® 1.4, 1.6 lts (FSI y TSI)

Engine timing tool kit

4 pzas



Wolswagen®:
FSI y TSI
1.4 y 1.6 lts

INCLUYE:

- Soporte de Comparador, Bloqueador de Árbol de Levas, Herramienta de Bloqueo del Cigüeñal y Bloqueador del Tensor

SCBV-4

EMPAQUE | PZAS. | PESO | GARANTÍA
Portafolio | 1/20 | 1.5 Kgs | 1 año

IDEAL PARA:

VW VENTO
VW GOLF® (03-09)
VW JETTA® (06-09)
VW PASSAT® (05-09)
VW TIGUAN® (03-09)
Audi A3®
Seat®
IBIZA® Y LEON®

Juego para sincronizar banda de distribución SONIC®, TRAX®, CRUZE®, AVEO®

Engine timing tool kit

8 pzas



Para Motores:
1.6, 1.8 lts

KDSA-7

EMPAQUE | PZAS. | PESO | GARANTÍA
Portafolio | 1/10 | 0.6 Kg | 1 año

IDEAL PARA:

Sonic®
Cruze®
Trax®
Aveo®

Kit de herramientas de sincronización NISSAN®-RENAULT® 1.6 lts

Engine timing tool kit

7 pzas

Kit de herramientas especiales para inmovilizar el árbol de levas para realizar el cambio de bandas y poleas.



Para Motores:
1.6 lts

KH-NR16

EMPAQUE | PZAS. | PESO | GARANTÍA
Portafolio | 1 | 2.4 Kgs | 1 año

IDEAL PARA:

Platina®
Logan®
Clío®
Kangoo®
Sandero®
Platina®
Almera®

Juego para sincronización de motor VW® 1.0, 1.2 y 1.4 lts

Engine Timing Tool Kit

6 pzas



Para Motores Volkswagen®:
1.0, 1.2 y 1.4 lts

INCLUYE:

- Tensor de Llave de ajuste
- Placa de ajuste de Árbol de Levas
- Placa de ajuste de Árbol de Levas
- Herramienta de bloqueo de los piñones del Árbol
- Perno de Bloqueo de Cigüeñal
- Herramienta de Montaje

KDSVW-6

EMPAQUE | PZAS. | PESO | GARANTÍA
Portafolio | 1/10 | 1.5 Kg | 1 año

IDEAL PARA:

VW up®
Golf VII
Jetta
Seat León
Audi 1.0
al 1.4 lts
Entre otros

Juego para sincronización de motor VW 2.4, 2.5 y 3.2 Lts (FSI)

Engine timing tool kit

5 pzas



Para Motores:
2.4, 2.5, 3.2 Lts



IDEAL PARA:

Bora®
Audi® V6,
V8 y V10

SCBB-5

EMPAQUE	PZAS.	PESO	GARANTÍA
Portafolio	1/10	1.2 Kgs	1 año

Kit juego para sincronización del motor VW/AUDI® motores turbo FSI, TFSI 1.8 y 2.0 lts

Engine Timing Tool Kit

20 pzas



Para Motores:
FSI y TFSI
1.8 y 2.0 Lts



IDEAL PARA:

TT® Jetta MK5®
A3® Passat B6®
A4® Passat CC®
A5 Scirocco®
Entre otros

KDSVW-20

EMPAQUE	PZAS.	PESO	GARANTÍA
Portafolio	2	4.9 Kgs	1 año

Compresómetro diesel con accesorios

Cylinder pressure meter for diesel truck

19 pzas



Para motores de combustión interna a diesel



IDEAL PARA:

-Autos
-Camionetas
-Camiones

KCD

EMPAQUE	PZAS.	PESO	GARANTÍA
Portafolio	6	3.1 Kgs	1 año

Compresómetro probador de la presión de aceite

Engine oil pressure tester

13 pzas

Presión de aceite



INCLUYE:

R 1/8" DIN 2999	M12 X 1,5	1/2" X 20 UNF M10 X 10
1/8" X 27 NPT	M14 X 1,5	M18 X 1,5
1/4" X 18 NPT	M16 X 1,5	90°
3/8" X 20 UNF	M18 X 1,5	Longitud de manguera: 2m

CMPA-13

EMPAQUE	PZAS.	PESO	GARANTÍA
Portafolio	6	2 Kgs	1 año

Aplica para todo el parque vehicular nacional.

Compresómetro probador de compresión de cilindros

Petrol engine compression tester kit

9 pzas

Compresión



INCLUYE:

- Soporte de comparador, bloqueador 1 manómetro (75mm) con dos escalas de presión para prueba
- Adaptadores para Motocicleta: M10 x 1,0 mm
- Automóvil: M12 x 1.25 mm M14 X 1.25 mm M18 X 1.50 mm

CMG-9

EMPAQUE	PZAS.	PESO	GARANTÍA
Portafolio	10	1 Kg	1 año

Aplica para todo el parque vehicular nacional.

Compresómetro detector de fugas de cilindro

Cylinder leak detector

10 pzas



VIDEO



2 Manómetros: medidor de fugas y de la presión manométrica

INCLUYE:

- 2 Manómetros: Medidor de fugas y de la presión manométrica
- Manguera de prueba
- Base del indicador
- Entrada de aire conector rápido macho
- Conector rápido hembra
- Adaptador M12 x 1,25
- Adaptador M14 x 1,25
- Regulador de presión
- Adaptador de manguera

CMFC-10

EMPAQUE	PZAS.	PESO	GARANTÍA
Portafolio	6	1.6 Kgs	1 año

Aplica para todo el parque vehicular nacional.

Set de arco levanta válvulas

Valve spring compressor set

10 pzas

Para Motores Pequeños y de Motocicletas



INCLUYE:

- 5 piezas de presión (diámetros de 16,19,23,25 y 30 mm)
- 1 Barra de compresión
- 3 pernos de empuje (70, 101 y 120 mm de largo)
- 1 Arco levanta válvulas con altura de 100 mm

SALV-7

EMPAQUE	PZAS.	PESO	GARANTÍA
Portafolio	1/3	1.5 Kgs	1 año

Aplica para motores de autos y motocicletas

Kit juego de bloqueo para la cadena de distribución Ford® V6 4 lts

Timing master kit

8 pzas



Para Motores:
V6 4 Lts



IDEAL PARA:

Explorer (97-11)
Mountaineer (97-11)
Ranger (97-11)
Entre otros

KDSF-8

EMPAQUE	PZAS.	PESO	GARANTÍA
Portafolio	2	4.5 Kgs	1 año

Kit de cambio de cadena Spark GM® 1.0

Engine timing tool kit

7 pzas



Para Motores:
1.0, 1.2, 1.4 Lts



IDEAL PARA:

Spark®
Corsa®
Astra®
Opel®

SCBS-5

EMPAQUE	PZAS.	PESO	GARANTÍA
Portafolio	1/15	1 Kg	1 año

Kit de Sincronización para Dodge® -Chrysler® 3.0, 3.2 y 3.6 lts
Dodge chrysler 3.0,3.2, 3.6 L camshaft timing tool set
6 pzs

ACABADO EN PLÁSTICO DE ALTA RESISTENCIA
Para Motores de: 3.0, 3.2 Y 3.6 Lts



Para mantener árboles de levas y liberar tensión en cadena de tiempo durante el servicio en motores

- INCLUYE:
1./2./3. Soportes de cadena de distribución.
4./5. Cerraduras Phaser
6. Pasador de bloqueo del tensor del árbol de levas.

KSDC-3

IDEAL PARA:

EMPAQUE	PZAS.	PESO	GARANTÍA	-Chrysler -Jeep -Dodge
Portafolio	10	1 Kg	1 año	

Kit de Sincronización para Ford® 2.0 lts
Ford 2.0 L camshaft timing tool set
5 pzs

PARA USARSE COMO OEM:
1. 303-1600, 303-1504 / 2. 303-1595 / 3. 303-1521 / 4. 303-1594 / 5. 303-748



Motor Ford 2.0L EcoBoost 14.

- INCLUYE:
1.Herramienta de alineación del árbol de levas.
2.Juego de herramientas de alineación de la polea del cigüeñal.
3.Herramienta de alineación del sensor del cigüeñal.
4.Herramienta para sujetar el volante del motor.
5.Pasador de ajuste del cigüeñal.

IDEAL PARA:

KSF-2

EMPAQUE	PZAS.	PESO	GARANTÍA	-Ford -Land rover -Jaguar -Lincoln
Portafolio	5	2.8 Kgs	1 año	

Kit de Sincronización para Ford® 3.5 y 3.7 lts
Ford 3.5 and 3.7 L camshaft timing tool set
3 pzs

Herramienta de sujeción de árbol de levas para motores ford 3.5 Y 3.7 L



- INCLUYE:
1./2. Herramientas de sujeción del árbol de levas.
3. Herramienta de tensión.

IDEAL PARA:

KSF-35

EMPAQUE	PZAS.	PESO	GARANTÍA	-Ford -Lincoln -Mercury
Portafolio	10	1.6 Kgs	1 año	

Kit para Sincronizar Motor GM® 1.0, 1.2, 3 cil Turbo ONIX®
Engine timing tool kit onix 7 pcs
4 pzas

PARA REEMPLAZAR LA CADENA DE DISTRIBUCIÓN

- 1 CR490
- 1 CR490-A
- 1 CR490-B
- 1 CR490-G3 cil., turbo CSS Prime / ECOTEC 1.0 12 V Turbo (3 Cil)

FABRICADO EN: ACERO AL Cr-V



APLICACIÓN
GM Onix y Tracker 1.0,1.2 y 3 Cilindros Turbo 12 válvulas

1. Bloqueador de arboles de levas.
2. Herramienta para trabajar el cigüeñal mediante el volante cremallera.
3. Par de herramientas para los engranes variables.
4. Dado 22 mm para girar engranes.

KDSO-7

EMPAQUE	PZAS.	PESO	GARANTÍA
Portafolio	4	3 Kgs	1 año

Kit de sincronización para MG3®
Timing tool for MG3®
4 pzas

Para motores: SAIC MG3 1.3 Y 1.5® ROEWE 350® ZOTYE T600®



- INCLUYE:
-Herramienta bloqueo del árbol de levas con pasadores de bloqueo del árbol de levas con puente
-Pasadores de alineación del árbol de levas
-Pasador de bloqueo del cigüeñal

IDEAL PARA:

KDSMG-4

EMPAQUE	PZAS.	PESO	GARANTÍA	MG -Rover 350 -Rover 360 -MG 3 y 5 -Zotye T600 -1.5 y 1.3
Portafolio	10	0.9t kg	1 año	

Kit De Sincronización Para Ford Figo® 3 cil
Timing Kit For Ford Figo 3 Cylinders
9 pzas

1.5 L Para Motores: FIC® ECOBOOST® DURATEC® DRAGON®



- INCLUYE HERRAMIENTA PARA:
-Bloqueo árbol de levas
-Engranaje de tijera
-Alineación de eje de equilibrio

IDEAL PARA:

KDSFF-3

EMPAQUE	PZAS.	PESO	GARANTÍA	-Ford® -Ecobost® -Duratec® -Dragon® -Fiesta® -Focus® -Escape® -Eco sport®
Portafolio	5	2.3 kgs	1 año	

Kit extractor de poleas de cigüeñal
Master harmonic damper pulley set
6 pzs

3 1 kit muestra con juegos de mordazas
3 1 Extractor con Mordazas de agarre para motor S&I-Coyote 2018 Y Duratec 3.0 L
2 1 Extractor con Mordazas de agarre para GM Spark y otras aplicaciones



- INCLUYE:
1. Cubo para extractor de poleas de 3 garras
2. Cubo para extractor de poleas de 2 garras
3. Perno central del extractor de poleas
4. Punta del vástago de empuje
5. Pasador de horquilla de retención
6. Patas laterales del extractor de poleas
7. Patas Chrysler (dorado)
8. Patas universales (plateado)
9. Vástago de empuje del extractor de poleas de 7.6 cm - 3"
10. Vástago de empuje del extractor de poleas de 5 cm - 2"
11. Vástago de empuje del extractor de poleas de 13.7 cm - 5.4"
12. Vástago de empuje del extractor de poleas de 10.1 cm - 4"
13. Vástago de empuje del extractor de poleas de 19 cm - 7.5"
14. Vástago de empuje del extractor de poleas de 16.5 cm - 6.5"
15. Paquete de resortes de arandela ondulada

KEPC-6

EMPAQUE	PZAS.	PESO	GARANTÍA
Portafolio	5	2.9 kgs	1 año

Instalador del Anillo de Sellado del Cigüeñal
Crankshaft main seal installer tool
1 pza

COMPATIBILIDAD CON LOS TIPOS DE CIGÜEÑAL Y MOTOR Volkswagen, Skoda, Fiat, Audi 1.4, 1.6 L



- Herramienta de instalación / extracción de sellado de cigüeñal trasero OEM
-Para motores Volkswagen, Audi, Seat y Skoda con motores 1.4L TDI

USO COMO OEM T10134

IDEAL PARA:
-Volkswagen,
-Audi
-Seat
-Skoda con motores 1.4L TDL

IASC

EMPAQUE	PZAS.	PESO	GARANTÍA
Caja Color	4	1.8 Kgs	1 año

FABRICADO EN: ACERO DE ALTA RESISTENCIA

Juego de Pinzas para Anillos del Pistón

Piston ring compressor set

7 pzas

Par comprimir anillos de pistón en la instalación del cilindro



INCLUYE:

- Pinzas
- 6 Anillos compresores
- Diámetro de bandas:
- 2 7/8" A 3 1/2" (73 a 79 mm)
- 3 1/8" A 3 3/8" (79 A 86 mm)
- 3 3/8" a 3 5/8" (86 a 92 mm)
- 3 5/8" a 3 7/8" (92 a 98 mm)
- 3 7/8" a 4 1/8" (98 a 105 mm)
- 4 1/8" a 4 3/8" (105 a 111 mm)

FABRICADO EN: ACERO AL MANGANESO

RESISTENTE A LA CORROSIÓN

JPAP-7

EMPAQUE	PZAS.	PESO	GARANTÍA
Portafolio	1	1.6 Kgst	1 año

Opresor de Anillos para Pistón

Gasoline piston ring compressor

1 pza

Para Motor a Gasolina 7.5 cm de altura

Incluye llave para ajustar

Fabricado en acero al carbono



APERTURA

MÍNIMA: 60 mm
MÁXIMA: 175 mm

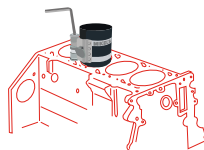

OAP-G3

EMPAQUE	PZAS.	PESO	GARANTÍA
Caja Color	40	0.2 Kg	1 año

Opresor de Anillos para Pistón

Diesel piston ring compressor

1 pza

Para Motor Diesel 15 cm de altura



APERTURA

MÍNIMA: 60 mm
MÁXIMA: 175 mm

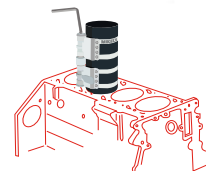

OAP-D6

EMPAQUE	PZAS.	PESO	GARANTÍA
Caja Color	40	0.5 Kg	1 año

Compresor de Resortes de Válvula

Valve spring compressor

1 pza

APERTURA MÍNIMA: 35 mm
APERTURA MÁXIMA: 200 mm

-Para remover y colocar RESORTES DE VÁLVULAS en automóviles

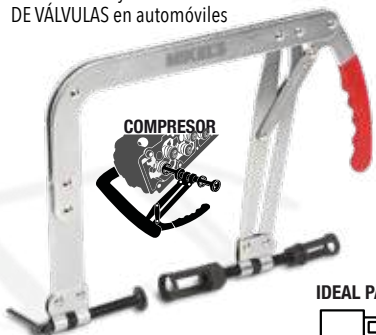

IDEAL PARA:



CORV-2

EMPAQUE	PZAS.	PESO	GARANTÍA
Caja Color	5	2.5 Kgs	1 año

Bruñidor para Cilindro de Motor

Engine cylinder hone

ZANCO 1/4"
APERTURA 2"-7"



Para Cilindro de MOTOR

Para la rectificación y refinación de la superficie interna de los cilindros
-Eje flexible para un uso fácil y auto-centrado
-Tuerca estriada que controla la tensión de bruñido
-Piedras de grano 280 reemplazable
-Para uso con taladro de velocidad variable



BCM-27

EMPAQUE	PZAS.	PESO	GARANTÍA
Blister	25	0.5 Kgs	1 año

INCLUYE: 2 ADAPTADORES DE (25 y 30 mm)

Repuestos para Bruñidor

Replacements stone for engine cylinder hone

3 piezas

PIEDRAS DE GRANO 280

APERTURA 2" - 7"
(5 - 17.8 cm)



RBCM

Incluye: Pasador para fácil fijación

EMPAQUE	PZAS.	PESO	GARANTÍA
Blister	18/72	0.1 Kg	1 año

Calibrador para ángulos de torque

Torque angle gauge

1/2"

Metodo preciso de torque
-Cromo Vanadio
-Escala 0-360°

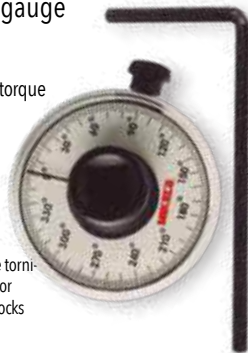

Ideal para el apriete de tornillos en cabezas de motor de aluminio y monoblocks

CAT

EMPAQUE	PZAS.	PESO	GARANTÍA
Blister	12/48	0.1 Kg	1 año

Kit para reparar cuerdas de bujías

Spark plug thread repair kit

27 pzas



EXBR-6

EMPAQUE	PZAS.	PESO	GARANTÍA
Portafolio	1/20	1.4 Kgs	1 año

Aplica para todo el parque vehicular nacional.

Llave para bomba de agua

Water Pump Wrench

3/8" (41mm)



LL-BA

EMPAQUE	PZAS.	PESO	GARANTÍA
Caballote	48	0.3 kg	1 año

Detector de fugas por humo TURBO
Automobile pipeline smoke leak detector turbo
TURBO
13-16 PSI

NOM



Práctico
Manómetro

Práctico
Soporte de ajuste de flujo



Ideal para detectar fugas en sistemas de tuberías en automóviles, motocicletas, camionetas, barcos, etc.

ESPECIFICACIONES TÉCNICAS

Fuente de alimentación:	CD 12 V ⁼⁼⁼
Flujo:	8 - 15 L / min
Control de flujo:	360 grados de flujo dial
Longitud del cable:	2 m
Volumen de aceite:	45 ml
Presión de salida (TURBO):	13 - 16 psi
Longitud de manguera:	2 m
Protección contra altas temperaturas:	Si

DAFT-1

EMPAQUE	PZAS.	PESO	GARANTÍA
Caja	3	5.5 kgs	1 año

Detector de fugas por humo EVAP
Automobile pipeline smoke leak detector evap
EVAP
0.37-0.58 PSI

NOM



Práctico
Manómetro

Práctico
Soporte de ajuste de flujo



Ideal para detectar fugas en sistemas de tuberías en automóviles, motocicletas, camionetas, barcos, etc.

ESPECIFICACIONES TÉCNICAS

Fuente de alimentación:	CD 12 V ⁼⁼⁼
Flujo:	8 - 15 L / min
Control de flujo:	360 grados de flujo dial
Longitud del cable:	2 m
Volumen de aceite:	45 ml
Presión de salida (EVAP):	0.37 - 0.58 Psi
Longitud de manguera:	2 m
Protección contra altas temperaturas:	Si

DAFE-2

EMPAQUE	PZAS.	PESO	GARANTÍA
Caja	3	5.5 kgs	1 año

Kit probador de vacío y bomba para purga de frenos
Vacuum tester and brake bleeding kit
17 pzas



-Aplica para todo el parque vehicular nacional.

KPF

EMPAQUE	PZAS.	PESO	GARANTÍA
Portafolio	10	1 Kg	1 año

Intercambiador de Líquido para Frenos
Brake Fluid Bleeder
1.6 L/min

- Práctica operación autónoma
- Limpia rápida y eficazmente

Incluye: 1 Intercambiador 2 Adaptadores
2 Mangueras 1 Depósito recolector

Especificaciones Técnicas

Capacidad depósito recolector:	1.5 L
Voltaje:	110 V~
Presión de trabajo:	0.5 - 2.5 bar
Potencia:	35 W
Flujo de salida:	1.6 L/min
Presión de salida:	0.7 - 3.0 bar (±0.2 bar)
Longitud de manguera:	3.5 m
Temperatura de trabajo:	-10° C~ + 60° C
Temperatura de almacenamiento:	-10° C~ + 65° C

IAF-1

EMPAQUE	PZAS.	PESO	GARANTÍA
Caja Color	1	5.4 kgs	1 año

NEW



VISTA POSTERIOR

28 cm

18 cm

21.5 cm

Purgador de Freno Neumático
Pneumatic pressure bleeder kit
ABS



UTILIZA UN SUMINISTRO DE AIRE DE TALLER ESTÁNDAR (10-40 PSI)



- 1 Kit de adaptadores
- 1 Tanque de purga con manómetro
- Botella de recogida
- Manguera de líquido con conector rápido

ABARCA GRAN PARTE DEL PARQUE VEHICULAR

PFA-17

EMPAQUE	PZAS.	PESO	GARANTÍA
Portafolio	1/2	9.5 Kgs	1 año

Para purgar sistemas de frenos y embargues en vehículos con un sistema abs.

Calibrador de discos para frenos
Universal caliper wind back kit

18 pzas

CDT-18

EMPAQUE	PZAS.	PESO	GARANTÍA
Portafolio	1/10	2.5 Kgs	1 año



-Aplica para todo el parque vehicular nacional.

Separador de Balatas
Disc brake pad spreader

13.7cm
10.2cm
6.0cm

USO:



-Ideal para la instalación de balatas
-Fabricado en acero al carbono

— Ideal para: —



SE-BA

EMPAQUE	PZAS.	PESO	GARANTÍA
Blisters	24	0.3 Kg	1 año

Fabricado en acero al carbono
PARA FRENOS DE DISCO

DIRECCIÓN

Kit extractor para bombas de dirección
Kit extractor for steering pumps

6 pzas

Para centros de poleas con diámetros de:

- 1-1/8"
- 1-1/4"
- 1-5/16"
- 1-3/8"



Herramienta ideal para instalar y remover fácilmente la polea de la dirección hidráulica, sin dañar la bomba ni el eje.

KEBD-6

EMPAQUE	PZAS.	PESO	GARANTÍA
Portafolio	10	0.9 Kg	1 año

Kit juego de extractor para tirante interior (Bieleta de dirección)
Inner tie rod kit

12 pzas

INCLUYE:
1 palanca (20")
11 llaves pata de cuervo:
a) std: 1-3/16", 1-1/4", 1-5/16, 1-7/16
b) mm: 14, 17, 19, 22, 26, 27 y 33.6 mm

BD-12

EMPAQUE	PZAS.	PESO	GARANTÍA
Portafolio	5	3.5 Kgs	1 año

Adaptador universal para bieletas redondas
Universal adaptor for adjusting round tie rods

1 pza

Acero de alta resistencia



Un producto para usarse exclusivamente con el juego de extractor para tirante interior (bieleta de dirección) MOD: BD-12

ABR

EMPAQUE	PZAS.	PESO	GARANTÍA
Caja	20	0.6 Kg	1 año

Extractor universal para sellos / retenes de dirección hidráulica
Oil seals extractor

2 pzas

EUSR

EMPAQUE	PZAS.	PESO	GARANTÍA
Caja	10	1.9 Kgs	1 año



Cuerpo de Acero Reforzado

APLICACIÓN UNIVERSAL

Ideal Para: La extracción de sellos y retenes de dirección hidráulica

Largo total: 22.5 "

OPRESORES DE RESORTES / SPRING COMPRESSORS

Manual vertical
Manual

1 ton

RANGO DE OPERACIÓN
17.8 - 48.3 cm



OPERACIÓN MANUAL

Base sólida que se fija a la superficie

ORM-1

EMPAQUE	PZAS.	PESO	GARANTÍA
Caja	1	49 Kgs	1 año

Hidráulico vertical fijo
Hydraulic

1 ton

PRODUCTO MEJORADO



PEDAL DE OPERACIÓN HIDRÁULICA

ALTURA DE MORDAZAS
MÍNIMA: 57 cm
MÁXIMA: 87 cm

CRV-1

EMPAQUE	PZAS.	PESO	GARANTÍA
Caja	1	44 Kgs	1 año

Neumático vertical
Pneumatic

1 ton



OPERACIÓN NEUMÁTICA Y MANUAL

ALTURA DE MORDAZAS
MÍNIMA: 44 cm
MÁXIMA: 76.5 cm

ORN-1

EMPAQUE	PZAS.	PESO	GARANTÍA
Caja	1	44 Kgs	1 año

Manual para pared
Wall Spring Compressor

1 ton



OPERACIÓN MANUAL

NEW

LARGO MÁXIMO DE RESORTE: 35 cm
DIÁMETRO MÁXIMO DE RESORTE: 25 cm

ORO-1

EMPAQUE	PZAS.	PESO	GARANTÍA
Caja	1	36 Kgs	1 año

SUSPENSIÓN

Opresor de resortes para suspensión MCPHERSON®
Mcperson® strut spring opressor

2 pzas

Fabricado en Acero de Cromo al Carbón de Alta Resistencia



CRSM-2

EMPAQUE	PZAS.	PESO	GARANTÍA
Portafolio	4	4 Kgs	1 año

Juego Automotriz para Amortiguadores
Strut dampeners kit

18 pzas

Para retirar, reparar o reemplazar los amortiguadores y retención de pistones

INCLUYE:

- 7 Dados Hexagonales largos de 16, 17, 18, 19, 21, 22 y 24 mm
- 3 Dados hexagonales H6, H7 H8
- 3 Dados Hexagonales 7, 8 y 9 mm
- 1 Dado tox 150
- 3 Dados especiales 5x8, 6x8, 7.1x9.6 mm
- Matraca reversible

JAA-18

EMPAQUE	PZAS.	PESO	GARANTÍA
Portafolio	1	4 Kgs	1 año



RESISTENTE AL DESGASTE Y A LA CORROSIÓN



ABARCA MEDIDAS PARA LA MAYOR PARTE DEL PARQUE VEHICULAR

Juego instalador de baleros y sellos

Ball Bearing Installer set

10 pzas



JIBS-10

EMPAQUE	PZAS.	PESO	GARANTÍA
Portafolio	1	3.9 Kgs	1 año

Aplica para todo el parque vehicular nacional.

Kit juego de extractores internos con martillo deslizante

Inner bearing puller

5 pzas

- INCLUYE:
 -Martillo deslizante (370 mm/1.430 gr)
 -4 Garras
 a) 10- 14 mm b) 15- 19 mm
 c) 18-25 mm d) 25-32 mm



Para la extracción de rodamientos, especialmente adecuados para el desmontaje en agujeros ciegos

KEIM-5

EMPAQUE	PZAS.	PESO	GARANTÍA
Portafolio	4	4 Kgs	1 año

Kit extractor para rótulas

Front-end service set

5 pzas



Fácil de utilizar SIN NECESIDAD DE GOLPES

Evita el daño de los SENSORES ELÉCTRICOS

- Extracción y separación de rótulas
- Rodamientos,
- Juntas
- Bujes

IDEAL PARA:

- Ford®
- Volkswagen®
- Fiat®
- Mazda®
- Toyota®
- Renault®
- Audi®
- Peugeot®

KER-5

EMPAQUE	PZAS.	PESO	GARANTÍA
Portafolio	2	4 Kgs	1 año

Kit de Herramientas para Cojinetes

31 pcs wheel bearing tool set

31 pzas

-Diseñado especialmente para montar y desmontar el buje y los cojinetes en las ruedas



ABARCA MEDIDAS PARA LA MAYOR PARTE DEL PARQUE VEHICULAR

INCLUYE:

- Placas de presión: Ø 50 - 55 - 59 - 63,3 a 66,6 - 70,3 a 71,5 - 73,1 a 73,4 - 74,8 a 77,5 - 81,5 a 83,4 mm
- Mangas: Ø 76 a 86 - 91 - 102 mm
- Tornillos extractores M12 x 1,5 (3 piezas)
- Tornillos extractores M14 x 1,5 (3 piezas)
- Eje con rodamiento de empuje 7/8" x 300 mm (incluido rodamiento de empuje)
- Tuerca de presión 32 x 60 mm
- Manga de presión Ø 38 x 40 mm
- Arandela Ø 40 x 3 mm



KHC-31

EMPAQUE	PZAS.	PESO	GARANTÍA
Portafolio	1	12 Kgs	1 año

Kit de extractores internos y externos

Internal & external puller set

5 pzas



KEIE-5

EMPAQUE	PZAS.	PESO	GARANTÍA
Portafolio	1/3	4.9 Kgs	1 año

Aplica para todo el parque vehicular nacional.

Kit extractor de rodamientos

Bearing separator assembly kit

15 pzas



KER-15

EMPAQUE	PZAS.	PESO	GARANTÍA
Portafolio	1/3	5.4 Kgs	1 año

Aplica para todo el parque vehicular nacional.

Extractor universal para GM® y Chrysler®

Universal GM® / Chrysler® harmonic damper puller

6 pzas



Para desmontar y montar poleas extractor de damper de alta resistencia

INCLUYE:

- Extractor de 3 mordazas entrada 3/4"
- Perno de empuje 3/8"
- Soporte de Polea para Chrysler 4|5|6 3 punzones

EPDGM-5

EMPAQUE	PZAS.	PESO	GARANTÍA
Portafolio	1/4	1 Kg	1 año

IDEAL PARA:

Para la mayor parte de los modelos: GM® y Chrysler®

Kit para montar/desmontar rótulas y terminales

Ball joint mounting & Demounting tool kit

7 pzas



KMDR-7

EMPAQUE	PZAS.	PESO	GARANTÍA
Portafolio	1/3	5 Kgs	1 año

Aplica para todo el parque vehicular nacional.

SUSPENSIÓN

Kit Medidor de Aceite para Motor
Transmission / Engine Oil Pressure Kit

17 pzas

- INCLUYE:
-1 Manómetro de Baja Presión (0-100PSI)
-1 Manómetro de Alta Presión (0-400PSI)
-Manguera de goma
-14 Adaptadores roscados
-1 Portafolio de transportación

KMA-17

EMPAQUE	PZAS.	PESO	GARANTÍA
Blister	20/60	0.2 Kg	1 año

NEW



Mide Alta y Baja de Aceite en la transmisión y motor

Pistola digital cuenta litros

Digital gun

1.5 V

Unidades de medida: Lt, Gal, Pt y Qt
Boquilla automática

USO EXCLUSIVO DE ACEITE AUTOMOTRIZ



Rango de Fluido: 1-35 LPM
Presión: 0.6 MPa
Precisión: +/- 0.5%
Temperatura: 60° C Max
Viscosidad: 8-5000 mPas

PD-A

EMPAQUE	PZAS.	PESO	GARANTÍA
Caja	10	2 Kgs	1 año

Pantalla LCD de fácil lectura

Llave para filtro de aceite

Filter Wrench

2 11/16" - 3 1/2"
(68 - 90 mm)



LLFA-1

EMPAQUE	PZAS.	PESO	GARANTÍA
Blister	12/48	0.2 Kg	1 año

Llave para filtro de aceite

Filter Wrench

3/18" - 3 15/16"
(79 - 100 mm)



LLFA-2

EMPAQUE	PZAS.	PESO	GARANTÍA
Blister	12/48	0.3 Kg	1 año

Pinza para filtro de aceite

Pressure oil filter locking plier

1-3/8" a 4-5/8"
35-118 mm

PFA

EMPAQUE	PZAS.	PESO	GARANTÍA
Blister	36	0.4 Kg	1 año

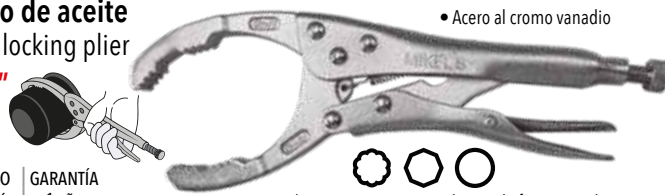

• Acero al cromo vanadio

Para instalar, remover y apretar objetos de forma regular

Llave de banda para filtro de aceite

Filter Wrench

6"
152 mm

- Acero de alta resistencia
- Banda fabricada en Nylon



-Para remover y cambiar los filtros de aceite sin dañarlos
-Para usarse con Matraca cuadro de 1/2"

LLFA-B

EMPAQUE	PZAS.	PESO	GARANTÍA
Blister	20/60	0.2 Kg	1 año

Llave universal con cadena

Chain Wrench

19"

480 mm

Cuerpo de Acero al Carbono

305 mm (12")

Cadena y Pernos de gran resistencia



Ideal para objetos de forma irregular y lugares reducidos

LL-C

EMPAQUE	PZAS.	PESO	GARANTÍA
Caja	20	0.8 Kg	1 año

Juego de dados y llave 3/8" para tapón de Carter

Oil drain plug key set

12 pzas

- Material Cr-V



IDEAL PARA:
Drenar aceite de un motor

● 3/8", 8 mm, 9 mm, 10 mm, 12 mm, 14 mm, 17 mm

■ 8 mm, 3/8", 11 mm, 13 mm

SDHDA-12

EMPAQUE	PZAS.	PESO	GARANTÍA
Portafolio	1/10	1.1 Kgs	1 año

Incluye las medidas más comunes para remover / reemplazar tuercas de diferenciales, carters, ejes y cajas de velocidad:

Recipiente para drenado de aceite

Oil Draw Pan

8 Lts



38.5 cm 52 cm

Uso para aceite y anticongelante

DRA-8

EMPAQUE	PZAS.	PESO	GARANTÍA
Granel	8	0.8 kg	1 año

Recipiente para drenado de aceite

Oil Draw Pan

16 Lts



46.8 cm 59 cm

Uso para aceite y anticongelante

DRA-16

EMPAQUE	PZAS.	PESO	GARANTÍA
Granel	1	0.95 Kg	1 año

Llave de 3 puntos para filtro de aceite

3 Leg Oil filter Wrench

4 1/2"
140 mm

- Acero al Carbono



Trabaja en ambos sentidos

LLFA-3

EMPAQUE	PZAS.	PESO	GARANTÍA
Blister	10/40	0.6 Kg	1 año

-Para remover y cambiar los filtros de aceite
-Puede usarse con Matraca cuadro de 3/8" y 1/2"
-Extremos estriados para mayor sujeción

Kit dado para sensor de oxígeno y aceite

Oxygen sensor and oil cap extraction kit

7 pzas



- Material Cr-V

KDSOA-7

EMPAQUE	PZAS.	PESO	GARANTÍA
Portafolio	1	2 Kgs	1 año

-Aplica para todo el parque vehicular nacional.

Kit detector de fugas para sistema de enfriamiento automotriz

Radiator pressure tester and vacuum type-cooling system kit

17 pzas



KDFA-17

EMPAQUE	PZAS.	PESO	GARANTÍA
Portafolio	6	2.3 Kgs	1 año

Kit de Fugas en el Sistema de Enfriamiento

Coolant pressure tester kit

28 pzas



INCLUYE:

- Bomba de mano con manómetro
- Unidad de llenado
- Adaptadores para la tapa del radiador, prueba de fugas y presión adecuada para casi todos los vehículos con depósito de compensación y con tapas de radiador.
- Herramienta para adaptador de prueba
- Termómetro
- Manguera

IDEAL PARA:
- Realizar pruebas de fugas en el sistema de refrigeración.
- Pruebas de la tapa del radiador.
- Rellenar eficientemente el refrigerante.

KDFA-28

EMPAQUE	PZAS.	PESO	GARANTÍA
Portafolio	1	5 Kgs	1 año



ABARCA MEDIDAS PARA LA MAYOR PARTE DEL PARQUE VEHICULAR

Juego con 7 desconectores para Aire Acondicionado y líneas de combustible

7 pc a/c fuel line disconnect tool set with storage plate

7 pzas

- Medidas:
- 5/8"
 - 3/4"
 - 1/4"
 - 7/8"
 - 5/16"
 - 3/8"
 - 1/2"



1. Coloque el desconector de la medida adecuada sobre la manguera.



2. Deslice hacia el conector



3. Libre



Desconecta fácilmente líneas de aire acondicionado y combustible de conexión rápida.

JDLC-7

EMPAQUE	PZAS.	PESO	GARANTÍA
Blisters	10/50	0.1 Kg	3 meses

Kit juego de herramientas para embrague del aire acondicionado

Automotive air condition clutch tool kit

20 pzas

Ideal Para:
Montar y desmontar los embragues de aire acondicionado



JEAA-20

EMPAQUE	PZAS.	PESO	GARANTÍA
Portafolio	5	2.6 Kgs	1 año

Equipo de recuperación y reciclaje de aire acondicionado

AC recovery and recycling machine

254 PSI

- Velocidad de RECICLAJE: 180-350 lts/min
- Velocidad de CARGA: 800-1 500 lts/min
- Flujo de VACÍO: 60 lts/min



USO PARA
TODO EL PARQUE VEHICULAR A GASOLINA



ERRA

EMPAQUE	PZAS.	PESO	GARANTÍA	CONEXIÓN
Caja Color	1	83 Kgs	1 año	Contacto

Termómetro Infrarojo

Infrared thermometer

-38 °C a 520 °C

- Usa 2 baterías AA (incluidas)
- Apuntador láser



TI-38520

EMPAQUE	PZAS.	PESO	GARANTÍA
Blisters	10/20	0.2 Kg	1 año

Kit compresómetro-presión de bomba de gasolina
Compression and pressure test gauges kit
11 pzas



-Aplica para todo el parque vehicular nacional.

KCBG

EMPAQUE	PZAS.	PESO	GARANTÍA
Portafolio	10	1.4 Kgs	1 año

Juego de probadores LED para inyectores
Electronic fuel injection and signal noid lite tester
11 pzas



-Aplica para todo el parque vehicular nacional.

KDPI-11

EMPAQUE	PZAS.	PESO	GARANTÍA
Portafolio	1	0.8 Kg	1 año

Juego de desconectores para líneas de combustible y aire acondicionado
Pipe connector removing kit
22 pzas



-Aplica para todo el parque vehicular nacional.

JDLC-22

EMPAQUE	PZAS.	PESO	GARANTÍA
Portafolio	1/10	1 Kg	1 año

Kit básico de afinación para latas presurizadas
Injectors cleaning Kit



- Incluye:
- Manómetro para la presión del combustible
 - Juego de 4 conectores
 - Juego de 4 desconectores
 - 2 Ahorcadores
 - Cadena con soporte para lata
 - Manómetro con regulador



KBP

EMPAQUE	PZAS.	PESO	GARANTÍA
Estuche	1	1.6 Kgs	6 meses

Boya para limpieza de inyectores
Injectors cleaning Kit



- Incluye:
- Boya presurizadora
 - Manguera para Boya
 - Manómetro para la presión del combustible
 - Tapón para modelos FORD
 - Conector en "T" para modelos Nissan
 - Conector en "T" TBI
 - Juego de 8 desconectores
 - Juego de 4 conectores
 - Tarraja para válvula
 - Ahorcadores
 - Caja Plástica de 16"



KAA-24

EMPAQUE	PZAS.	PESO	GARANTÍA
Caja Plástica	1/4	3.7 Kgs	6 meses

Probador de chispa automotriz para bujía
Spark plug tester
1 pza



PCA

EMPAQUE	PZAS.	PESO	GARANTÍA
Blister	144	0.1 Kg	6 meses

Compresómetro probador de la presión de inyección
Combustion spraying pressure meter
22 pzas



Manómetro (80 mm) con presión de prueba: **0-140 PSI**

- INCLUYE:
- Manómetro (80 mm)
 - Mangueras
 - Adaptadores
 - Abrazaderas
 - Conectores

CMPI-22

EMPAQUE	PZAS.	PESO	GARANTÍA
Portafolio	10	1.6 Kgs	1 año

Para realizar pruebas rápidas y eficaces en el sistema de inyección, indica si la bomba de combustible tiene un defecto en su flujo.

Juego de limpieza de inyectores con boya
Carbon cleaning set
39 pzas



Boya con manómetro y mangueras

0-140 PSI

- INCLUYE:
- Boya con manómetro y mangueras
 - Adaptadores
 - Abrazaderas
 - Conectores

KAA-39

EMPAQUE	PZAS.	PESO	GARANTÍA
Portafolio	6	3.5 Kgs	1 año

Laboratorio de inyectores
Auto fuel injector tester & cleaner

6 Inyectores
110 Vca

Ideal para la prueba y limpieza de hasta **6 inyectores**



FUNCIONES:

- Prueba de spray en vacío
- Limpieza por ultrasonido
- Limpieza inversa
- Prueba de flujo de inyección
- Prueba de fuga
- Prueba automática
- Prueba sin desarmar

INCLUYE:

- 6 Adaptadores para Nissan Maxima Ø 26.3
- 6 Adaptadores para Nissan Daewoo Ø 22.3



LIY-6

EMPAQUE	PZAS.	PESO	GARANTÍA	CONEXIÓN
Caja	1	19 Kgs	1 año	Contacto



Adaptador para inyectores Laterales
Injector cleaner accessories

COMPATIBLE SÓLO CON MODELO: LIY-6



LIY-6A

EMPAQUE	PZAS.	PESO	GARANTÍA
Caja Color	50	0.1 Kg	1 año

Para el parque vehicular mexicano:
Nissan® tipo lateral, Vortec de GM®
y adaptadores para inyectores TBI

Llave para Anillo de Tanque de Combustible
Fuel tank sender spanner

75 mm (ABERTURA MÍNIMA)
160 mm (ABERTURA MÁXIMA)

Para remover el anillo de plástico de retención del **TANQUE DE COMBUSTIBLE**

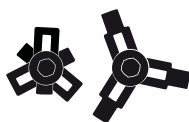

Llave multiusos

LATC-24

EMPAQUE	PZAS.	PESO	GARANTÍA
Caja Color	20	0.5 Kg	1 año

USA CON UNA ENTRADA DE MANDO DE 24 mm



Laboratorio de Inyectores GDI
GDI injector tester

6 Inyectores gasolina GDI y EFI
110 Vca



FUNCIONES

- Limpieza ultrasónica
- Prueba de uniformidad y pulverización
- Prueba de fugas
- Prueba de volumen de inyección
- Autoprueba

INCLUYE:

- Limpieza con AIRE para mejorar la capacidad de rociado y el efecto de limpieza en el inyector.
- Tina de limpieza por ultrasonido extraíble para fácil:

DRENADO, LIMPIEZA Y SECADO

ESPECIFICACIONES TÉCNICAS:

voltaje de entrada: potencia de máquina principal: potencia de ultrasonido: presión de combustible: presión de entrada de aire: rpm: ancho de pulso: rango de temporizador: capacidad del tanque: c 110 v 60 h 50 w 60 w 0.1-10 Bar (1.45-145 Psi) 5-8 bar (72.5-116 Psi) 100~9900 rpm intervalo: 100 rpm 0.5-25 Ms intervalo: 0.1 Ms 1~30 s 3 l

LGDI-6

EMPAQUE	PZAS.	PESO	GARANTÍA
Caja Cartón	1	24 Kgs	1 año



Llave para tapa de bomba de gasolina
Adjustable fuel pump cover removal wrench

Rango 3-16 cm

-Dado de ajuste con entrada 1/2"

- Ajustable para automóvil y motocicleta
- Garra curva, mejor agarre

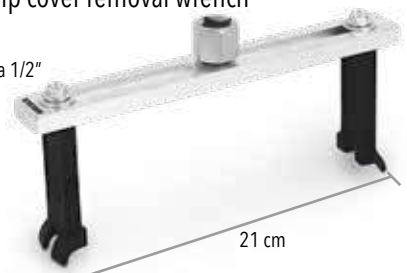

21 cm

LLBG

EMPAQUE	PZAS.	PESO	GARANTÍA
Blisters	30	0.5 kg	1 año

FABRICADO DE ACERO AL CARBONO

Pinzas para Líneas de Combustible
Fuel feed pipe plier

1 a 8.5 cm
Rango de apertura

- Puntas de acero inoxidable para mayor durabilidad
- Mangos acolchonados para mayor comodidad
- Diseño ERGONÓMICO para un agarre comodo



Rango de apertura
1 a 8.5 cm



PLC

EMPAQUE	PZAS.	PESO	GARANTÍA
Caballote	6/24	0.3 Kg	1 año

SISTEMA DE COMBUSTIBLE

Calibrador para Bujías
Feeler gauge

TIPO TRAMPA

Medidas incluidas:
0.6 mm - 2.4 mm
(0.020" - 0.1")

FABRICADO EN ALEACIÓN DE ZINC
MIDE EL ENTREHIERRO DE LAS BUJÍAS

Agujero con la medida para ajustar el alambre de la bujía sin dañar el electrodo central.



CBR-021

EMPAQUE	PZAS.	PESO	GARANTÍA
Blister	50/300	0.01 Kg	1 año

Calibrador para Bujías
Spark plug gap gauge

26 Hojas

Medidas incluidas:
0.04 mm - 0.63 mm
(0.0015" - 0.025")

FABRICADAS EN ACERO AL MANGANESO
ENDURECIDO Y TEMPLADO

Cada hoja está grabada en PULGADAS Y MILÍMETROS



CBH-26

EMPAQUE	PZAS.	PESO	GARANTÍA
Blister	6/120	0.08 Kg	1 año

Limpiador para Carburador
Carburetor cleaner 311 gr

420 ml / 16 oz

LIMPIA Y REMUEVE
grasa, aceite, polvo y suciedad.



NEW

- Reduce el consumo de gasolina
- Evita la formación de depósitos de carbón en las bujías
- Prolonga la vida útil del carburador y sus componentes
- Compatible con todo tipo de automóviles.
- No daña al convertidor catalítico, sensores u otros componentes eléctricos

LC-420

EMPAQUE	PZAS.	PESO	GARANTÍA
Lata	12	0.3 Kg	2 meses

Kit para doble clutch POWERSHIFT®

Twin-Clutch dry transmission
remover/installer

16 pzas



- INCLUYE:
- Removedor de clutch
 - Sujetador de montaje
 - Adaptador de clutch
 - Adaptador de balero
 - Adaptadores
 - Tornillos

Ideal para
 con Cluth Powershift®
Fiesta® (2011 - 2017)
Focus® (2012 - 2017)
Focus RS® (2016 - 2017)

KDCP-16

EMPAQUE	PZAS.	PESO	GARANTÍA
Portafolio	2	11.5 Kgs	1 año

Kit para reset de clutch doble POWERSHIFT®

Dual clutch reset tool

5 pzas



Utilizado para un exitoso reset del clutch POWERSHIFT
Funcionamiento en conjunto con el modelo KDCP-16

- INCLUYE:
- Herramienta de reseteo grande
 - Herramienta de reseteo chica
 - Madril/barra rosca de compresión
 - Acoplador de mordaza
 - Placa de presión

Ideal para
 con Cluth Powershift®
Focus®, Fiesta®, Focus RS®, Transit®, Figo®, EcoSport®

KRCP-5

EMPAQUE	PZAS.	PESO	GARANTÍA
Portafolio	2	7.7 Kgs	1 año

Kit de reparación para clutch doble cara

Duplex clutch repair & mounting lever

4 pzas

Ideal para
 Golf® (Desde 2004),
 A3® (Desde 2004)
Golf Plus® (Desde 2005) Caja de 7 Velocidades



- Necesario para la extracción y reparación del clutch
- INCLUYE:
- Extractor
 - Soporte
 - Deslizador
 - Palanca de montaje

KRCD-3

EMPAQUE	PZAS.	PESO	GARANTÍA
Portafolio	2	5.5 Kgs	1 año

Caja Metálica usos varios

Metal Box - Multiple Uses

2.3 Kgs

36 piezas / 12
Colores de C/U

- Fabricado en Acero
- Pintura Electroestática

NEW

MTB-PDQ

EMPAQUE	PZAS.	PESO	GARANTÍA
Caja a Color	36	2.3 Kgs	3 meses



DISPONIBLE EN
3 COLORES
Compartimento Superior

17 cm 26.5cm

SISTEMA DE TRANSMISIÓN

Intercambiador de aceite de transmisión automática

Oil and Fluid Exchanger

- REMUEVE
- LIMPIA
- REEMPLAZA 2 TANQUES con capacidad de 30 lts

Uso para todo el Parque Vehicular a Gasolina y Diesel

Temperatura máxima de operación 80°C



IAAT-322

EMPAQUE	PZAS.	PESO	GARANTÍA
Caja Color	2	72.2 Kgs	1 año



Juego de llaves Torx® mango "T"

9 pieces Torx hex wrench set with t handle
T10, T15, T20, T25, T27, T30, T45, T50



JLLT-9

EMPAQUE	PZAS.	PESO	GARANTÍA
Blister	20	0.9 Kg	1 año

Juego de llaves Allen® STD mango "T"

9 pieces std hex wrench set with t handle
1/16, 5/64, 3/32, 1/18, 5/32, 3/16, 1/4", 5/16, 3/8"



JLLS-9

EMPAQUE	PZAS.	PESO	GARANTÍA
Blister	20	0.9 Kg	1 año

Juego de llaves Allen® MM mango "T"

9 pieces mm hex wrench set with t handle
1.5, 2, 2.5, 3, 4, 5, 6, 8, 10mm



JLLM-9

EMPAQUE	PZAS.	PESO	GARANTÍA
Blister	20	0.9 Kg	1 año

Juego de herramienta automotriz

Automotive tool sets
320 pzs



3 Cajones Individuales

JHA-320

EMPAQUE	PZAS.	PESO	GARANTÍA
Caja	1	15.5 kgs	1 año

Cómoda Agarradera
que facilita su transporte

SEGUROS laterales
que evitan el deslizamiento de los cajones

Acero al **CROMO VANADIO**
2 veces más resistente al desgaste



Juego de herramienta automotriz

Automotive tool sets
239 pzas

Caja de almacenamiento con 3 cajones

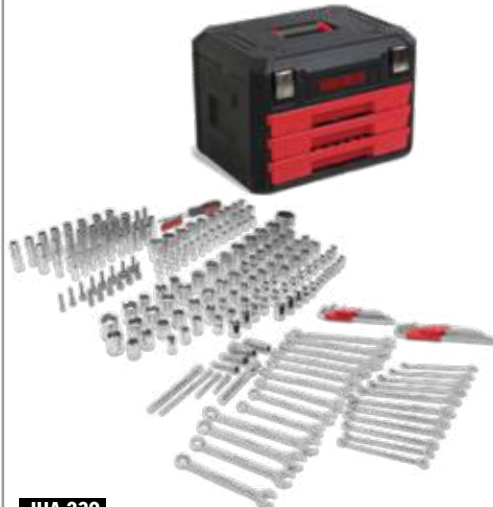

JHA-239

EMPAQUE	PZAS.	PESO	GARANTÍA
Caja	1	18.9 Kgs	1 año

· Material Cr-V

Juego de herramienta automotriz

Automotive tool sets
171 pzas



JHA-171

EMPAQUE	PZAS.	PESO	GARANTÍA
Portafolio	2	7.7 Kgs	1 año

· Material Cr-V



Caja de herramientas metálica con 88 herramientas

88 pcs metallic tool case
88 pzas



Incluye Herramientas

- Resistente caja metálica fabricada en hierro
- Deslizamiento de cajones con sistema de baleros
- Incluye dos cajones y un compartimento superior

CH-88

EMPAQUE	PZAS.	PESO	GARANTÍA
Caja	1	10 Kgs	1 año

· Material Cr-V

Kit de herramientas automotriz

Automotive tool set
140 pzas



KIT-3

EMPAQUE	PZAS.	PESO	GARANTÍA
Caja Color	4	4 Kgs	6 meses

Portafolio
· Material Cr-V



KITS, JUEGOS DE DADOS Y PUNTAS ESPECIALES

Juego de dados y puntas para alternador

Alternador tool set

18 pzas



JDPA-18

EMPAQUE	PZAS.	PESO	GARANTÍA
Portafolio	1/10	1.5 Kgs	1 año

Juego de puntas torx® para transmisión automática

Torx® bits socket set

32 pzas

- Material Cr-V



PTTA-32

EMPAQUE	PZAS.	PESO	GARANTÍA
Portafolio	4	5 Kgs	2 años

Juego de puntas torx® para ajuste de motor

Tools set for car engine

38 pzas

- Material Cr-V



PTAM-38

EMPAQUE	PZAS.	PESO	GARANTÍA
Portafolio	4	5.1 Kgs	2 años

Juego de dados especiales automotrices

10 pcs specialist automotive socket set

1/2"

Material CrV

Toyota®, Nissan®, Renault®, GM®, Smart®, Peugeot®, Citroen®, Honda®, y Citroen® son marcas registradas.



Incluye: Rack metálico organizador



JDE-10

EMPAQUE	PZAS.	PESO	GARANTÍA
Blisters	5/20	0.9 Kg	1 año

Kit sacabocados

Hole punch set 14 pcs

14 pzas

Corta Arandelas y anillos selladores:

- Espuma -Cartón -Fibra
- Plastico -Plomo -Lámina
- Caucho -Cuero de acero



Estándar: 3/16", 1/4", 5/16", 3/8", 7/16", 1/2", 3/4", 7/8", 1-1/8", 1-1/4", 1-3/8"

Milimétricas: 5, 6, 8, 10, 11, 13, 16, 19, 22, 25, 28, 32, 35mm

KSA-14

EMPAQUE	PZAS.	PESO	GARANTÍA
Portafolio	10	1.2 Kgs	1 año

Juego especial de puntas torx® spline

Torx® and spline bits socket set

34 pzas

- Material Cr-V



JEPTS-34

EMPAQUE	PZAS.	PESO	GARANTÍA
Portafolio	12	1 Kg	2 años

Kit de dados extractores para birlos y tuercas de seguridad

10 pcs rim lock dismantling tool set

10 pzas

Compatible con la mayoría de medidas SIN DAÑAR EL RIN

- INCLUYE:
- Ø 18.3 x Ø 16.4 mm
 - Ø 19.5 x Ø 17.6 mm
 - Ø 20.4 x Ø 18.5 mm
 - Ø 21.6 x Ø 19.7 mm Ø
 - 22.5 x Ø 20.6 mm
 - Ø 25.5 x Ø 23.6 mm
 - Ø 23.6 x Ø 21.7 mm
 - Ø 24.5 x Ø 22.6 mm
 - 3 Lijas



KDBS-10

EMPAQUE	PZAS.	PESO	GARANTÍA
Portafolio	5	2.5 Kgs	1 año

Set para colocar y remover abrazaderas

Hose clamp pliers set

10 pzas



SCRA-7

EMPAQUE	PZAS.	PESO	GARANTÍA
Portafolio	1/2	3.7 Kgs	1 año

Juego de puntas 75 y 30 mm

Bit set 75 and 30 mm 42 pieces

42 pzas

- INCLUYE:
- 8 puntas Torx de 75 mm: T20, T25, T30, T40, T45, T50, T55, T60
 - 7 puntas hexagonales de 30 mm: 4, 5, 6, 7, 8, 10, 12 mm
 - 7 puntas hexagonales de 75 mm: 4, 5, 6, 7, 8, 10, 12 mm
 - 5 puntas Bristol de 30 mm: M5, M6, M8, M10, M12
 - 5 puntas Bristol de 75 mm: M5, M6, M8, M10, M12
 - 8 puntas Torx de 30 mm: T20, T25, T30, T40, T45, T50, T55, T60
 - Adaptador 1/2" y 3/8"



JEPTS-42

EMPAQUE	PZAS.	PESO	GARANTÍA
Estuche	10	2 Kgs	1 año

Ideal para: Apretar o aflojar una amplia variedad de sujetadores

Kit de dados extractores en espiral

16 pcs twist socket set/screw extractor

16 pzas

1/2"

- INCLUYE:
- 14 Dados:
 - 8 mm
 - 10 mm
 - 11 mm
 - 12 mm
 - 13 mm
 - 14 mm
 - 15 mm
 - 16 mm
 - 17 mm
 - 19 mm
 - 21 mm
 - 22 mm
 - 24 mm
 - 27 mm
 - 2 Mandriles de Desmontaje 1/2" 7,9 cm de largo



Ideal para: Aflojar tornillos y tuercas dañadas

KDE-16

EMPAQUE	PZAS.	PESO	GARANTÍA
Estuche	1/20	0.7 Kg	1 año

- Material Cr-V

KITS, JUEGOS DE DADOS Y PUNTAS ESPECIALES

Set de llaves combinadas con matraca cabeza flexible

Flexible head ratchet type combined wrench set

7 pzas

Cromo vanadio acabado espejo
Chrome vanadium mirror finish



VIDEO



SLCMF-7

EMPAQUE	PZAS.	PESO	GARANTÍA
Estuche	1/20	1.2 Kgs	1 año

Set de llaves combinadas con matraca
Ratchet type combined wrench set

7 pzas

Cromo vanadio acabado espejo
Chrome vanadium mirror finish



SLCM-7

EMPAQUE	PZAS.	PESO	GARANTÍA
Estuche	1/20	1.2 Kgs	1 año

Set de llaves combinadas con matraca

Ratchet type combined wrench set

5 pzas

Cromo vanadio acabado espejo
Chrome vanadium mirror finish



SLCM-5

EMPAQUE	PZAS.	PESO	GARANTÍA
Estuche	1/20	1.2 Kgs	1 año

Juego de llaves de Obstrucción "S"

Lock wrenches

5 pzas



JLS-5

EMPAQUE	PZAS.	PESO	GARANTÍA
Blisters	1/20	1.2 Kgs	1 año

Juego de llaves de Obstrucción "U"

Lock Wrenches

5 pzas



JLO-5

EMPAQUE	PZAS.	PESO	GARANTÍA
Blisters	1/20	1.2 Kgs	1 año

Torquímetro de trueno

Click Stop Torque Wrench

1/2" (12.7 mm)



Torque 13.6-203.5 N.m (10-150 Pie/Lb) / Mango de 18" (46 cm)



TT-28210

EMPAQUE	PZAS.	PESO	GARANTÍA
Estuche	1/10	2.1 Kgs	6 meses

- Mando: 1/2" •Mango moleteado •24 dientes por matraca •Fabricado en Cromo Vanadio

Torquímetro de Trueno

Click stop torque wrench 3/4"

3/4" (10mm)



Mango moleteado **ANTIDERRAPANTE** para mejor agarre

Torque ajustable 68-408 Nm / Mango de 26" (65cm)



TT-34

EMPAQUE	PZAS.	PESO	GARANTÍA
Estuche	10	2.7 Kgs	1 año

- Mando: 3/4" •Mango moleteado •24 dientes por matraca •Fabricado en Cromo Vanadio

Torquímetro de Trueno

Click stop torque wrench 3/8"

3/8" (9.5 mm)



Mango moleteado **ANTIDERRAPANTE** para mejor agarre

Torque ajustable 7-108 Nm / Mango de 13" (33cm)



TT-38

EMPAQUE	PZAS.	PESO	GARANTÍA
Estuche	20	0.7 Kg	1 año

- Mando: 3/8" •Mango moleteado •24 dientes por matraca •Fabricado en Cromo Vanadio

Juego de Barras de Palanca

Lever bars set 4 pieces

4 pzas

8" | 12" | 18" | 24"



Estructura Interna que transmite el impacto directamente.



FABRICADO EN : ACERO CrV
De alta resistencia con acabado pavonado.

Punta con **MOLETEADO** Para evitar deslizamientos.

- Punta con MOLETEADO, Punta con MOLETEADO
- Punta en ÁNGULO Ideal para levantar o mover objetos pesados.
- Estructura Interna que transmite el impacto directamente.

JBP-4

EMPAQUE	PZAS.	PESO	GARANTÍA
Blisters	4	1.8 Kgs	1 año

L í n e a

GALESO



Avanzato

LÍNEA CICLISMO

LINTERNAS PARA CICLISMO / BICYCLE LIGHTS

Linterna trasera con láser guía para bicicleta

Ted light with laser guide
5 LEDS

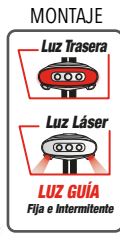

MULTILED
-Luz Fija
-6 Intermitentes

Incluye: Baterías y Soporte

LTB-1G

EMPAQUE	PZAS.	PESO	GARANTÍA
Blister	10 / 60	0.1 Kg	6 meses

Lámpara tipo clip para calzado Shoe Light Clip

2 LEDS

•Uso pilas tipo reloj (incluidas)

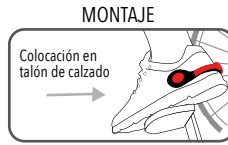

Ideal para
•Ciclismo y Atletismo
•Iluminación fija - intermitente
•10 hrs de iluminación

CLC-02

EMPAQUE	PZAS.	PESO	GARANTÍA
Blister	6 / 36	0.1 Kg	6 meses

Linternas plásticas 4 LED lamp set

4 LEDS

•Uso pilas tipo reloj (incluidas)

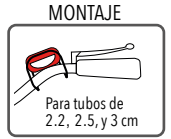

Cuerpo de plástico y silicón

Incluye: 2 piezas (Luz blanca y roja)

SED2-2

EMPAQUE	PZAS.	PESO	GARANTÍA
Blister	6 / 36	0.1 Kg	6 meses



VIDEO

Linterna Plástica Trasera Rear LED light

9 LEDS



Soporte de polipropileno para tubos de 2.2, 2.5, y 3 cm

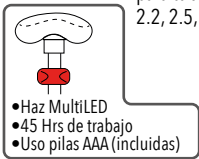

LTB-09

EMPAQUE	PZAS.	PESO	GARANTÍA
Blister	6/36	0.1 Kg	6 meses

Linterna delantera de aluminio de alta luminosidad High intensity aluminum flashlight

1 LED
200 LUMENS

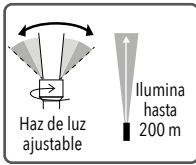

LDB-01

EMPAQUE	PZAS.	PESO	GARANTÍA
Blister	6/24	0.1 Kg	6 meses

Linterna juego (delantera y trasera) Front and rear lamp set

9 LEDS / 1 LED
200 LUMENS

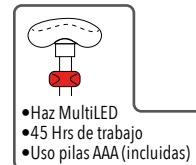

SLDT-2

EMPAQUE	PZAS.	PESO	GARANTÍA
Blister	4/24	0.4 Kg	6 meses

Luces led para rayos de bicicleta Led light for bicycle tire

•Luz led
•Usa batería tipo reloj (incluida)
•Fácil instalación
•Cuerpo de silicón



LRB-02

EMPAQUE	PZAS.	PESO	GARANTÍA
Blister	10 / 60	0.08 Kg	6 meses

Incluye: 2 piezas

Gancho colgador multusos Multi-purpose hanger hook

30 Kgs

Ideal para:



GMC

EMPAQUE	PZAS.	PESO	GARANTÍA
Caja	12	0.1 Kg	6 meses



NO incluye tornillería

◀ Pintura al horno

◀ Tubo de 3/4"

◀ Protectores de goma



CABLES CANDADO Y CANDADOS DE SEGURIDAD / SECURITY CABLES AND PADLOCKS

Flexible (rosa)
Security cable lock
65 cm Ø=12 mm

Seguridad
Nivel Básico
3



CABLE DE ACERO



CCR-65

EMPAQUE	PZAS.	PESO	GARANTÍA
Caballote	10/60	0.2 Kg	1 año

Incluye: •2 llaves tipo automotriz

Flexible (azul)
Security cable lock
65 cm Ø=12 mm

Seguridad
Nivel Básico
3



CABLE DE ACERO



CCA-65

EMPAQUE	PZAS.	PESO	GARANTÍA
Caballote	10/60	0.2 Kg	1 año

Incluye: •2 llaves tipo automotriz

Cable candado para bicicleta
Blue padlock cable
1mt
Ø=12mm

Seguridad
Nivel Básico
3

AZUL MARINO



C-121M

EMPAQUE	PZAS.	PESO	GARANTÍA
Caballote	10/40	0.3 Kg	1 año

Incluye: 2 llaves tipo automotriz

Cable candado para bicicleta
Pink padlock cable
1mt
Ø=12mm

Seguridad
Nivel Básico
3

ROSA



C-121R

EMPAQUE	PZAS.	PESO	GARANTÍA
Caballote	10/40	0.3 Kg	1 año

Incluye: 2 llaves tipo automotriz

Candado rígido de acero tipo U
U-type rigid steel padlock

Seguridad
Nivel Básico
9

Soporte para bicicletas
Ideal para: Bicicletas,
Motocicletas y Portones
Fabricado en acero y zinc
para larga duración



C-1824

EMPAQUE	PZAS.	PESO	GARANTÍA
Blister	12	1 Kg	1 año

24 cm



Incluye:
•2 llaves

19 cm

Cable Candado Tipo "U"
U lock with cable 10 mm/ 1.20 m
Ø=12 mm
1.2m (CABLE ADICIONAL)

Seguridad
Nivel Alto
9

-Uso rudo, resistente y duradero
-Material acero cubierto con abs y pvc



CC-U

EMPAQUE	PZAS.	PESO	GARANTÍA
Blister	6/12	1.3 Kgs	1 año



De espiral retráctil con combinación 4 dígitos
Retractable spiral cable padlock with combination

Seguridad
Nivel Básico
6

1mt
Ø=10mm



CBE-100

EMPAQUE	PZAS.	PESO	GARANTÍA
Blister	6	0.2 Kg	1 año

Incluye:
•Soporte para bicicleta

Cable candado en espiral
Cable Lock

Seguridad
Nivel Básico
3

80 cm
Ø=6 mm



CCE-68

EMPAQUE	PZAS.	PESO	GARANTÍA
Blister	10/100	0.1 Kg	1 año

Incluye:
•2 llaves

CABLES Y CANDADOS DE SEGURIDAD / SECURITY CABLES AND PADLOCKS

Flexible con llaves

Flexible padlock cable- 2 flat keys

80 cm
Ø=15 mm

Ideal para: Bicicletas, Motocicletas, Portones y Rines



CABLE DE ACERO



C-1590

EMPAQUE	PZAS.	PESO	GARANTÍA
Caballote	10/40	0.4 Kg	1 año

Incluye: 2 Llaves

Flexible con llaves

Flexible padlock cable- 2 flat keys

80 cm
Ø=18 mm

Ideal para: Bicicletas, Motocicletas, Portones y Rines



CABLE DE ACERO



C-1880

EMPAQUE	PZAS.	PESO	GARANTÍA
Caballote	40	0.5 Kg	1 año

Incluye: 2 Llaves

Flexible de combinación 4 dígitos

Flexible 4 digit combination pad lock

65 cm
Ø=10 mm



- Combinación de 4 dígitos
- Cabeza metálica



CB-65

EMPAQUE	PZAS.	PESO	GARANTÍA
Caballote	6	0.2 Kg	1 año

Flexible USO RUDO

HD flexible- 4 security keys

1.5 mts
Ø=25.4 mm

Ideal para: Bicicletas, Motocicletas, Portones y Rines



CABLE DE ACERO



C-4613

EMPAQUE	PZAS.	PESO	GARANTÍA
Caballote	12	1.5 Kgs	1 año

Incluye: 2 llaves

Combinación uso rudo

Heavy duty combination lock

1 mt
Ø=22.2 mm



CB-22

EMPAQUE	PZAS.	PESO	GARANTÍA
Caballote	6	1 Kg	1 año

Combinación a 5 dígitos cabeza retráctil

Flexible inviolable con cubierta de acero

Flexible with steel cover

1 mt
Ø=25.4 mm

Ideal para: Bicicletas, Motocicletas, Portones y Rines



Eslabones de acero
Recubrimiento aislante



CCFI-1150

EMPAQUE	PZAS.	PESO	GARANTÍA
Caballote	12	1.1 Kgs	1 año

Incluye: 2 llaves

Flexible con llaves

Security padlock cable-2 security keys

90 cm
Ø=15mm

Ideal para: Bicicletas, Motocicletas, Portones y Rines



CABLE DE ACERO



C-1690

EMPAQUE	PZAS.	PESO	GARANTÍA
Caballote	5/40	0.35 Kg	1 año

Incluye: 2 llaves

Flexible con llaves

Security padlock cable-2 security keys

1 mt
Ø=25 mm

Ideal para: Bicicletas, Motocicletas, Portones y Rines



CABLE DE ACERO



C-4612

EMPAQUE	PZAS.	PESO	GARANTÍA
Caballote	14	1 Kg	1 año

Incluye: • 2 Llaves

RACKS PARA BICICLETAS / BICYCLE RACKS

Para 3 Bicicletas
For 3 Bikes

45 Kgs

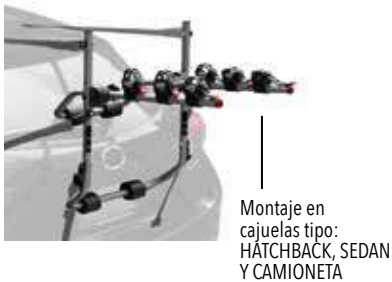

EMPAQUE	PZAS.	PESO	GARANTÍA
Caja	1	4.1 Kgs	1 año

Para 2 Bicicletas montaje en tirón 2"
2 Bikes Hitch Rack

30 Kgs



Montaje en tirón



EMPAQUE	PZAS.	PESO	GARANTÍA
Caja	1	9.3 Kgs	1 año

Para 4 bicicletas montaje en tirón 2"
4 Bikes Hitch Rack

60 Kgs



Montaje en tirón



EMPAQUE	PZAS.	PESO	GARANTÍA
Caja	1	9.8 Kgs	1 año

SOPORTES PARA BICICLETAS / BICYCLE STANDS

Soporte de reparación para bicicleta
Workshop stand for bicycle

30 Kgs



Estabilizador de rueda o manubrio



• Diseño plegable, fácil de transportar a cualquier lado

Altura máxima **1.54 m**

Altura mínima **94.5 cm**

EMPAQUE	PZAS.	PESO	GARANTÍA
Caja	1	6.5 Kgs	6 meses

Estructura metálica
Para uso rudo

Soporte vertical de almacenamiento para bicicleta
Bicycle Parking Rack

25 Kgs



- Almacenamiento Vertical
- Altura del apoyo de 59 cm a 72.7 cm
- Para bicicletas de 26"-29"



EMPAQUE	PZAS.	PESO	GARANTÍA
Caja	10	2.5 Kgs	1 año



BOMBAS DE AIRE Y ACCESORIOS / AIR PUMPS AND ACCESSORIES

Ergonómica

Ergonomic

120 PSI

Incluye pivote para balones, adaptador tipo boquilla y aguja

Para válvulas:

- Europea
- Americana
- Inglesa



Base abatible

BA-2

EMPAQUE	PZAS.	PESO	GARANTÍA
Caballote	12	0.7 Kg	6 meses

Con Manguera reforzada

Reinforced hose

170 PSI

Incluye pivote para balones, adaptador tipo boquilla y aguja

Para válvulas:

Europea y Americana



Manómetro

BA-DA

EMPAQUE	PZAS.	PESO	GARANTÍA
Granel	10	0.7 Kg	6 meses

Bomba de Aire 20"

Air Pump

120 PSI



Para válvula Americana

Incluye pivote para balones, adaptador tipo boquilla y aguja

B/NT

EMPAQUE	PZAS.	PESO	GARANTÍA
Caballote	12	0.6 Kg	3 meses

TIMER

Mini Telescópica

Mini Telescopic

90 PSI

Para válvulas: Europea y Americana

Incluye: Soporte para montar al cuadro

OPERACIÓN:



Manguera de 26cm

BAMT-1

EMPAQUE	PZAS.	PESO	GARANTÍA
Caballote	6/48	0.2 Kg	6 meses

Para Bicicletas

For Bicycle

145 PSI

Para válvulas: Europea y Americana

Incluye: Soporte para montar al cuadro

OPERACIÓN:



BAB-1

EMPAQUE	PZAS.	PESO	GARANTÍA
Caballote	25 / 50	0.2 Kg	6 meses

Bomba para Suspensión y Amortiguadores

High pressure shock pump (300 psi)

ALTA PRESIÓN

300 PSI

- Mango antideslizante para mejor agarre
- Manguera giratoria de 360° de 20 cm y diámetro de 1.5 cm para un fácil bombeo
- Válvula americana para suspensión para horquillas y suspensiones

BSA-300

EMPAQUE	PZAS.	PESO	GARANTÍA
Caja Color	50	0.3 Kg	1 año

NO UTILIZAR EN LAS RUEDAS



MANGUERA GIRATORIA DE 360° DE 20 cm Y DIÁMETRO DE 1.5 cm PARA UN FÁCIL BOMBEO



MANGO ANTIDESLIZANTE Para mejor agarre



ALU MATERIAL: ALEACIÓN DE ALUMINIO

MANÓMETRO DE PRECISIÓN, CALIBRE INDUSTRIAL CLARO DE 1.5 PULGADAS CON LECTURA PSI Y BAR

HERRAMIENTA PARA CICLISTA / CYCLING TOOLS

Multiherramienta para ciclista
Cycling multitool

10 en 1

Cuerpo de aluminio

MHC-101

EMPAQUE	PZAS.	PESO	GARANTÍA
Blister	1/6	0.3 Kg	1 año

- INCLUYE:
- Funda de nylon
 - Llaves allen® 1.5/2/2.5/3/4/5/6 mm
 - Desarmador Phillips® y plano
 - Llave torx® T-25
 - Anillo para llavero



VIDEO

Multiherramienta
Multitool
30 en 1



- INCLUYE:
- Funda de nylon
 - Pegamento para caucho
 - Raspador para goma
 - Barras para desmontar llanta
 - Juego de parches
 - Llaves allen® 2/2.5/3/4/5/6 mm
 - Llaves 9/10/12/13/15 mm
 - Desarmador plano y desarmador de cruz
 - Llave hexagonal tipo socket 8 mm
 - Navaja

KC-301

EMPAQUE	PZAS.	PESO	GARANTÍA
Blister	1/30	0.3 Kg	6 meses

Kit
Kit
15 en 1



- INCLUYE:
- Funda de nylon
 - Pegamento para caucho
 - Raspador para goma
 - Barras para desmontar llanta
 - Desarmador de cruz
 - Adaptador de 1/4"
 - Llaves 8/10/15mm, Llave 14 GE para rayos
 - Llaves allen® 2/2.5/3/4/5/6 mm
 - Desarmador plano
 - Juego de parches

KC-151

EMPAQUE	PZAS.	PESO	GARANTÍA
Blister	1/48	0.3 Kg	6 meses

Multiherramienta
Multitool
17 en 1



- INCLUYE:
- Funda de nylon
 - Extractor de cadena
 - Llaves allen 2.5/3/4/5/6 mm
 - Llaves estriadas 8/9/10 mm
 - Destapador / Desarmador
 - Desarmador de cruz
 - Llave hexagonal (8mm)
 - Navaja

MHC-171

EMPAQUE	PZAS.	PESO	GARANTÍA
Blister	1/48	0.2 Kg	6 meses

Kit
Kit
22 en 1



- INCLUYE:
- 1 Multiherramientas 17 en 1
 - 1 Juego de barras para desmontar llanta

KC-221

EMPAQUE	PZAS.	PESO	GARANTÍA
Caja Color	6	0.7 Kg	6 meses

- 1 Juego de parches
- 1 Pegamento de caucho
- 1 Bomba de aire
- 1 Bolsa de nylon para almacenaje
- 1 Estuche

Extractor y medidor de desgaste para cadena de bicicleta

- INCLUYE:
- Perno de emergencia
 - Destensor de cadena
 - Desmonta y repara cadenas
 - Para todo tipo de cadena

EC-MD

EMPAQUE	PZAS.	PESO	GARANTÍA
Blister	10/60	0.5 Kg	6 meses

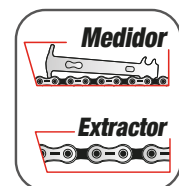

HERRAMIENTA PARA CICLISTA / CYCLING TOOLS

Torquímetro para Bicicleta
Bike torque wrench set 1/4" 1-25 nm
20 pzas

INCLUYE:

- Torquímetro 1/4" (72T) Precisión +/- 3%
- 6 Puntas hexagonales: H2, H4, H5, H6 y H8
- 3 Puntas torx: T20, T30 y T40
- 2 Puntas Phillips: PH1 y Ph2
- 6 Dados hexagonales: 4mm, 5mm, 5.5mm, 6mm, 8mm y 10mm
- 1 Extensión 1/4" x 4" (100mm)
- 1 Adaptador 1/4" x 3/8"

Rango de torsión
1-25 Nm
(10-222 pulgadas)

ALU Estructura:
ALUMINIO



Adecudo para mantenimiento e instalación

TB-20

EMPAQUE	PZAS.	PESO	GARANTÍA
Portafolio	12	0.8 Kg	1 año

Extractor de Bielas
Crank puller remover
16 mm

- Llave hexagonal
- Mango de goma antideslizante



TAMANO ESTANDAR PARA LA MAYORIA DE BICICLETAS

MATERIAL:
ACERO AL CARBONO

RESISTENTE A LA CORROSION

INCLUYE:

- 1 Llave hexagonal
- 1 Herramienta de extracción

EB-2

EMPAQUE	PZAS.	PESO	GARANTÍA
Blister	12/72	0.2 Kg	1 año

Pinza para Cadena
Bike link plier
2 EN 1

- Diseño ergonómico
- Útil para abrir y cerrar cadena maestra y extractor de eslabones de conector



UTILIZADAS PARA ABRIR Y CERRAR ESLABONES DE CADENA

PCB

EMPAQUE	PZAS.	PESO	GARANTÍA
PP CARD	12/72	0.1 Kg	1

MATERIAL:
ACERO AL CARBONO

Cubierta Impermeable
Bicycle cover 200 x 70 x 110 cm
200 x 70 x 110 cm

"Uso universal" aplica para la mayoría de las bicicletas



PROTECCIÓN CONTRA
LLUVIA VIENTO POLVO

MATERIAL:
POLIÉSTER 190 T

FÁCIL DE ALMACENAR Y LIMPIAR

CUB-1

EMPAQUE	PZAS.	PESO	GARANTÍA
Caja Color	20	0.5 Kg	3 meses

Estuche de celular para bicicleta
Bicycle Cellular phone Case
Impermeable

- Ideal para dispositivos móviles de hasta 6"
- Pantalla touch de alta sensibilidad



MONTAJE

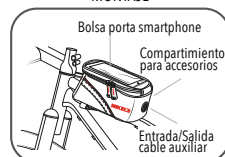

EBC-6

EMPAQUE	PZAS.	PESO	GARANTÍA
Caja Color	10 / 60	0.5 Kg	6 meses

Soporte de celular para bicicleta
Bicycle Cellular Phone Holder
Multiposición 360°

- Ideal para todos los smartphones
- Brazos ajustables apertura máxima 10 cm
- Red de silicón para máximo agarre



MONTAJE

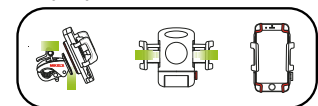

SBC

EMPAQUE	PZAS.	PESO	GARANTÍA
Caja Color	10 / 60	0.5 Kg	6 meses



L í n e a

MOTOCICLISMO



LÍNEA MOTOCICLISMO

EQUIPOS PARA MOTOCICLETA / MOTORCYCLE EQUIPMENT

Plataforma hidráulica para motocicleta
Hydraulic motorcycle ramp

350 Kgs

Ascenso y descenso hidráulico de fácil acción por medio de pedal. Ideal para motos ligeras, scooters, motonetas, etc.



- Altura mínima: 16 cm
- Altura máxima: 77 cm

PHM-1

EMPAQUE	PZAS.	PESO	GARANTÍA
Caja de Madera	1	104 Kgs	1 año

INCLUYE:
Ruedas para fácil transportación

Plataforma hidráulica para motocicleta
Heavy duty motorcycle ramp

500 Kgs

Diseño de rampa extra larga para motocicletas grandes. Ascenso y descenso hidráulico de fácil acción por medio de pedal. Incluye ruedas para fácil transporte y freno de seguridad.



Heavy Duty



- Altura mínima: 16 cm
- Altura máxima: 77 cm

PM-500

EMPAQUE	PZAS.	PESO	GARANTÍA
Caja de Madera	1	174 Kgs	1 año

INCLUYE:
Ruedas para fácil transportación

Plataforma neumática para motocicleta
Pneumatic Motorcycle Lift

500 Kgs

- Altura mínima: 15.5 cm
- Altura máxima: 70 cm

Heavy Duty



SISTEMA DE LEVANTE
HIDRONEUMÁTICO

PNM-500

EMPAQUE	PZAS.	PESO	GARANTÍA
Caja	1	215 kgs	1 año

INCLUYE:
Ruedas para fácil transportación

Pedestal de elevación para motocicleta
200 kgs motorcycle lift stand

200 Kgs

-Almohadilla de goma antideslizante



25.2 CM
ALTURA
MÍNIMA

46 CM
ALTURA
MÁXIMA

Con pistón Hidráulico para un levante fácil

Acero de carbón de alta resistencia

PEM-200

EMPAQUE	PZAS.	PESO	GARANTÍA
Caja	1	6.5 Kgs	1 año

USO

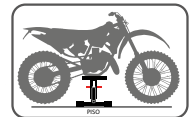

Soporte universal para motocicleta
Motorcycle stand

340 Kgs

Altura regulable 3 diferentes posiciones Ideal para cambios de aceite, de llanta y cadena

- Altura mínima: 340 mm
- Altura máxima: 410 mm



Sólo para rueda trasera



VIDEO

MONTAJE



SUM-340

EMPAQUE	PZAS.	PESO	GARANTÍA
Grael	1	6.5 Kgs	1 año

Gato para motocicleta y cuatrimotos
Motorcycle and ATV jack

680 Kgs



11.5 CM
ALTURA
MÍNIMA

38 CM
ALTURA
MÁXIMA



RUEDAS 360°

FRENO SEGUNDO

Ascensor hidráulico, operado con pedal para levantar la carga con 6 posiciones.

INCLUYE: 2 Cinturones tensores

GB-680

EMPAQUE	PZAS.	PESO	GARANTÍA
Caja	1	29 Kgs	1 año

USO

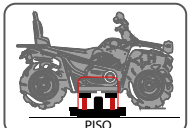

3 POSICIONES DE ELEVACIÓN

EQUIPOS PARA MOTOCICLETA / MOTORCYCLE EQUIPMENT

Adaptador para balancear llantas de motocicleta

Balance motorcycle adapter 10, 14 y 18 mm

Ideal para:
Balancear llantas de motocicleta



Uso en cualquier
Balanceadora
MIKEL'S



ABM-1

EMPAQUE	PZAS.	PESO	GARANTÍA
Caja	1	6.8 Kgs	1 año



Ajuste perfecto
y Fácil de usar

Para ejes de:
10, 14 y 18 mm

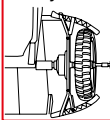

Juego de adaptadores para desmontar llantas de motocicleta

Motorcycle changer wheels adapters

Ideal para:
Cambiar llantas de motocicleta
y carritos de golf



Uso en cualquier
Desmontadora
MIKEL'S

Brazo de 24" para llanta de 7"-27"
Banco de 26" para llanta de 9-29"



ARMD-624

EMPAQUE	PZAS.	PESO	GARANTÍA
Caja	1	7.6 Kgs	1 año



Ajuste perfecto
y Fácil de usar

Dado Llave de Castillo

Motorcycle socket 1/2"

1/2"
(12.7 mm)

IDEAL
Para **MOTOCICLETA**



-Para tuercas de bloqueo de herramientas de embrague ideal para quitar e instalar embrague en motocicleta y retirar filtro de aceite.
-Fabricado en acero al carbono

También se adapta a:
50 cc, 70 cc, 90 cc, 90 cc, 110 cc 125 cc ATV, motos de cross, go karts motor horizontal, modelos Honda CRF50, XR200, XR200R, XR250L, XR250R, Z50, XR50, ATC70, ATC90, TRX90, C70, CL70, CRF70, CT70, SL70, TRX70, XL70 y XR70.

DLC-12

EMPAQUE	PZAS.	PESO	GARANTÍA
Blister	12	0.1 Kg	1 año

Soporte Rueda Trasera

Rear wheel stand

250 kg

-Permite lavar la cadena, revisar la condición de los neumáticos y frenos
-Altura extendida 31 a 38 cm
-Congoma protectora
-Base antiderrapante



SRT-21 INCLUYE: correa para su almacenamiento

EMPAQUE	PZAS.	PESO	GARANTÍA
Caja Color	20	1 Kg	1 año

Kit de reparación para llantas de moto

Motorcycle wheel repair kit

- Incluye:
- 3 tanques
 - Protección térmica
 - 10 Parches String
 - Pegamento
 - Válvula
 - Navaja
 - Pinza
 - Broca
 - Estuche



KMR

EMPAQUE	PZAS.	PESO	GARANTÍA
Blister	5/25	0.6 Kg	N/A

Kit de puntas hexagonales para moto

Hexagonal Tips Set for Motorcycle

6 pzas

Base Hexagonal

Adaptador / Mando

1/2"



KPHM-6

EMPAQUE	PZAS.	PESO	GARANTÍA
Portafolio	20	0.4 Kg	1 año

Repuestos kit moto

Replacement tanks

3 Tanques CO²

Desechables
Disponibles



RKM

EMPAQUE	PZAS.	PESO	GARANTÍA
Blister	20/80	0.2 Kg	N/A

Parches para llantas de moto

Motorcycle wheel rubber patches

Incluye:
• 5 Parches String
• Pegamento



PAMT

EMPAQUE	PZAS.	PESO	GARANTÍA
Blister	12/144	0.05 Kg	N/A

Repuesto para modelo: KMR

ACCESORIOS DE SEGURIDAD / SAFETY ACCESSORIES

Candado para manubrio de motocicleta
Motorcycle Handle bar lock



CMM				
EMPAQUE	PZAS.	PESO	GARANTÍA	
Blister	10/40	0.2 Kg	6 meses	

Cable cadena para motocicleta
Motorcycle safety chain lock

90 cm

Eslabones de **6 mm** de grosor



CM-90				
EMPAQUE	PZAS.	PESO	GARANTÍA	
Caballote	10/20	1.5 Kgs	1 año	

Incluye: 2 llaves



Candados para freno de disco
Disk brake lock

Chico

Seguridad



Ideal para motonetas y scooters
Vástago de 5 mm de diámetro



Incluye cable de 1.2 m para recordar que el candado está instalado y 2 llaves

CFD-05				
EMPAQUE	PZAS.	PESO	GARANTÍA	
Blister	6/24	0.3 Kg	1 año	



Candados para freno de disco
Disk brake lock

Grande

Seguridad



Ideal para motos M y G
Vástago de 10 mm de diámetro



Incluye cable de 1.2 m para recordar que el candado está instalado y 2 llaves

CFD-10				
EMPAQUE	PZAS.	PESO	GARANTÍA	
Blister	6/24	0.6 Kg	1 año	



Candado Para Casco de Motocicleta
Helmet padlock

COMBINACIÓN A 4 DÍGITOS



-Barra en T con ajuste, cable de extensión retráctil, resistente a la corrosión ideal para el broche del casco.
-7 cm de abertura medida: 15 cm estira hasta: 1m



Cable de Extensión Retráctil

Contiene 3 piezas:

- 1 Candado
- 1 Cable de extensión retráctil
- 1 Barra en T con ajuste



Ideal para el broche del casco

CCM-3				
EMPAQUE	PZAS.	PESO	GARANTÍA	
Blister	8	0.2 Kg	1 año	

Ganchos tensores 2 piezas
2 Pieces tie downs

1"
545 Kgs
1.8 mts

Acero templado de 8mm con recubrimiento de vinil



T-2				
EMPAQUE	PZAS.	PESO	GARANTÍA	
Blister	20	0.8 Kg	6 meses	

Ganchos tensores 4 piezas
4 Pieces tie downs

1"
450 Kgs
1.8 mts



T-3				
EMPAQUE	PZAS.	PESO	GARANTÍA	
Blister	5	1.8 Kgs	6 meses	

Ganchos tensores con matraca 4 piezas
Tie downs with ratchet straps 4 pieces

1"
450 Kgs
4.5 mts



T-3M				
EMPAQUE	PZAS.	PESO	GARANTÍA	
Blister	5	2.1 Kgs	6 meses	

ACCESORIOS PARA MOTOCICLETA / MOTORCYCLE ACCESSORIES

Cables pasa corriente para motociclismo

Motorcycle booster cables

Calibre 10 
12 V

Pinzas: 9.5 X 2.5 cm

- Acabado Cobre
- Cable Duplex

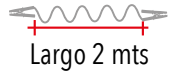

C-200-10M

EMPAQUE	PZAS.	PESO	GARANTÍA
Estuche	6/24	0.7 Kg	6 meses

Estuche de celular para motocicleta

Motorcycle Celular phone Case

IMPERMEABLE



MONTAJE



- Para smartphones de hasta 6"
- Pantalla táctil alta sensibilidad

EMC-6

EMPAQUE	PZAS.	PESO	GARANTÍA
Caja Color	10/60	0.5 Kg	6 meses

Impermeable para motociclismo

Raincoat



Área transparente



IMT

EMPAQUE	PZAS.	PESO	GARANTÍA
Bolsa	1/24	0.6 Kg	3 meses

Mochila multiusos para motociclismo

Backpack



BPM

EMPAQUE	PZAS.	PESO	GARANTÍA
Caja Color	4	1.7 Kgs	6 meses

Maleta para tanque de gasolina sujeción magnética

Tank bag - Magnetic fix



MTG

EMPAQUE	PZAS.	PESO	GARANTÍA
Caja Color	4	2.2 Kgs	6 meses

Guante pro con refuerzos de seguridad

Gloves with knuckle protector

Medianos



GPRS-M

EMPAQUE	PZAS.	PESO	GARANTÍA
Caballote	10/100	0.2 Kg	6 meses

Grande



GPRS-L

EMPAQUE	PZAS.	PESO	GARANTÍA
Caballote	10/100	0.2 Kg	6 meses

Extra Grande



GPRS-XL

EMPAQUE	PZAS.	PESO	GARANTÍA
Caballote	10/100	0.2 Kg	6 meses

Bungees cinturones elásticos

Elastic belts bungees

6 pzas

2 pzas.
60 cm



2 pzas.
90 cm

2 pzas.
120 cm

BU-6

EMPAQUE	PZAS.	PESO	GARANTÍA
Bolsa Colgador	12	0.1 Kg	6 meses

Bungees cinturones elásticos

Elastic bungees

8 pzas

2 pzas.
122cm

2 pzas.
91cm

2 pzas.
60cm

2 pzas.
45cm



VIDEO

BU-8

EMPAQUE	PZAS.	PESO	GARANTÍA
Bote de Plástico	12/60	0.6 Kg	6 meses

Incluye bote de plástico



ACCESORIOS PARA MOTOCICLETA / MOTORCYCLE ACCESSORIES

Cubierta para motocicleta chica

Small motorcycle covers

219 x 42.7 x 127 cm
100% Poliester

CUM-1

EMPAQUE	PZAS.	PESO	GARANTÍA
Caja Color	1/6	0.6 Kg	3 meses



INCLUYE: Bolsa de almacenaje

NO RAYA
LA PINTURA

Cubierta para Motocicleta

Universal motorcycle cover

246 x 105 x 127 cm



Fabricada en tela
NON WOVEN (68 g/m²)



-Ideal para motocicletas de hasta 2.46 M de

protege tu moto contra: rayos uv, altas temperaturas, polvo, desechos de aves, resina de árboles

INCLUYE: Bolsa de almacenaje

NO RAYA
LA PINTURA

Cubierta para motocicleta grande

Universal motorcycle cover

240 x 53 x 150 cm
100% Poliester

CUM-2

EMPAQUE	PZAS.	PESO	GARANTÍA
Caja Color	1/6	0.7 Kg	3 meses



INCLUYE: Bolsa de almacenaje

NO RAYA
LA PINTURA

CUM-3

EMPAQUE	PZAS.	PESO	GARANTÍA
Caja Color	10	0.6 Kg	6 meses

REDES DE CARGA / CARGO NETS

30 x 30 cm

6 ganchos metálicos



RC-6

EMPAQUE	PZAS.	PESO	GARANTÍA
Blisters	24	0.1 Kg	6 meses

AZUL
40 x 40 cm

REFLEJANTE

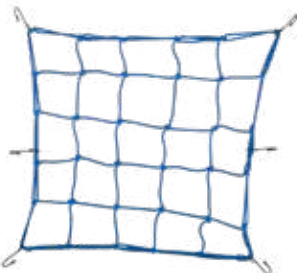

RC-9A

EMPAQUE	PZAS.	PESO	GARANTÍA
Blisters	24	0.2 Kg	6 meses

NEGRA
40 x 40 cm

REFLEJANTE

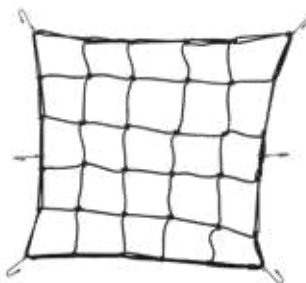

RC-9N

EMPAQUE	PZAS.	PESO	GARANTÍA
Blisters	24	0.2 Kg	6 meses

ROJA
40 x 40 cm

REFLEJANTE



RC-9R

EMPAQUE	PZAS.	PESO	GARANTÍA
Blisters	24	0.2 Kg	6 meses

PUÑOS PARA MOTOCICLETA / UNIVERSAL HAND GRIP

Negro
Black



PUMO-N

EMPAQUE	PZAS.	PESO	GARANTÍA
Blisters	50	0.1 Kg	3 meses

MONTAJE →



Plata
Silver



PUMO-P

EMPAQUE	PZAS.	PESO	GARANTÍA
Blisters	50	0.1 Kg	3 meses

MONTAJE →



Rojo
Red



PUMO-R

EMPAQUE	PZAS.	PESO	GARANTÍA
Blisters	50	0.1 Kg	3 meses

MONTAJE →



Línea
ELECTRICO



LÍNEA FERRETERÍA

ASPIRADORAS / VACUUM CLEANER

Aspiradora Eléctrica
Vacuum cleaner

1.5 Gal
6 Lts

- Potencia máxima 1.0 HP (800 W)
- Potencia nominal 0.8 HP (600 W)
- Frecuencia 60 Hz capacidad de succión de líquido 2.5 L
- 83 dB Nivel de ruido
- 127 V Voltaje

Con función de **SOPLADO**

CICLO DE TRABAJO
30 min de trabajo x
15 min de descanso.
Máximo diario 3 horas.



NOM

Incluye:

- Filtro de tela lavable para sólidos.
- Filtro de espuma para líquidos.
- Boquilla para esquinas.
- Boquilla cepillo para suelo húmedo y seco
- Manguera 1 m
- Cable de alimentación 2 m

AE-1.5

EMPAQUE	PZAS.	PESO	GARANTÍA
Caja Color	1/18	2.6 Kgs	1 año

Aspiradora Eléctrica
Vacuum cleaner

3 Gal
11 Lts

- Potencia máxima 1.0 HP (800 W)
- Potencia nominal 0.8 HP (600 W)
- Frecuencia 60 Hz capacidad de succión de líquido 5 L
- 83 dB Nivel de ruido
- 127 V Voltaje

Con función de **SOPLADO**

CICLO DE TRABAJO
30 min de trabajo x
15 min de descanso.
Máximo diario 3 horas.



NOM

Incluye:

- Filtro de tela lavable para sólidos.
- Filtro de espuma para líquidos.
- Boquilla para esquinas.
- Boquilla cepillo para suelo húmedo y seco
- Manguera 1 m
- Cable de alimentación 3 m

AE-3

EMPAQUE	PZAS.	PESO	GARANTÍA
Caja Color	1	2.7 Kgs	1 año

Aspiradora Eléctrica
Vacuum cleaner

6 Gal
23 Lts

- Potencia máxima 1.6 HP (1,200 W)
- Potencia nominal 1.5 HP (1,200 W)
- Frecuencia 60 Hz capacidad de succión de líquido 10 L
- 85dB Nivel de ruido
- 127 V Voltaje

Con función de **SOPLADO**

CICLO DE TRABAJO
30 min de trabajo x
15 min de descanso.
Máximo diario 3 horas.



Ruedas Giratorias
360°

NOM

Incluye:

- Tubo de extensión de plástico.
- Filtro de tela lavable para sólidos.
- Filtro de espuma para líquidos.
- Boquilla cepillo para sofá.
- Boquilla cepillo para suelo húmedo y seco.
- Boquilla cepillo 2 en 1
- Manguera 1.9 m
- Cable de alimentación 3.6 m

AE-6

EMPAQUE	PZAS.	PESO	GARANTÍA
Caja Color	1	5 Kgs	1 año

Aspiradora para auto
Vacuum cleaner

12 V
NOM



Filtro HEPA Manguera: 68cm

AA-12

Longitud del cable 5 mts

EMPAQUE	PZAS.	PESO	GARANTÍA	CONEXIÓN
Caja Color	6	0.8 Kg	3 meses	12 V

Aspiradora sólidos y líquidos
Vacuum cleaner

12 V
NOM



ASL-12

Longitud del cable 5 mts

EMPAQUE	PZAS.	PESO	GARANTÍA	CONEXIÓN
Caja Color	6	1 Kg	3 meses	12 V

Aspiradora sólidos y líquidos
Vacuum cleaner

12 V
NOM



Filtro HEPA Manguera: 28cm

ASL-12E

Longitud del cable 3 mts

EMPAQUE	PZAS.	PESO	GARANTÍA	CONEXIÓN
Blister	18	0.4 Kg	1 año	12 V

Aspiradora inalámbrica USB

Rechargeable vacuum W/USB connection



ASL-USB

EMPAQUE	PZAS.	PESO	GARANTÍA
Caja Color	16	1 Kg	1 año



VIDEO



Aspiradora sólidos y líquidos

Vacuum cleaner

160 W
12 V

Rápida limpieza con su
FILTRO LAVABLE

AASL-160

EMPAQUE	PZAS.	PESO	GARANTÍA
Caja Color	8	1.2 Kgs	1 año



VIDEO

Ideal para
INFLABLES

Incluye: Manguera, cable de 3 mts, esquinero, adaptador para inflables y tipo cepillo

INVERSORES DE CORRIENTE / POWER INVERTER

Inversor de corriente
Power inverter

400 W

USO PARA:



Entrada: DC 12V c.c.
Salida: AC 120V +/- 10%

IC-400

EMPAQUE	PZAS.	PESO	GARANTÍA
Caja	10	1 Kg	1 año



INCLUYE PINZAS CAJAHN Y ADAPTADOR 12V PARA AUTO
Medida de cables: 60 cm

PROTECCIÓN CONTRA
• Sobrecalentamiento
• Sobrecarga • Corto circuito



NOM

Inversor de corriente
Power inverter

750 W

USO PARA:



Entrada: DC 12V c.c.
Salida: AC 120V +/- 10%

IC-750

EMPAQUE	PZAS.	PESO	GARANTÍA
Caja	10	2 Kgs	1 año



INCLUYE PINZAS CAJAHN Y ADAPTADOR 12V PARA AUTO
Medida de cables: 60 cm

PROTECCIÓN CONTRA
• Sobrecalentamiento
• Sobrecarga • Corto circuito



NOM

HERRAMIENTA ELÉCTRICA INALÁMBRICA / CORDLESS POWER TOOLS

Taladro inalámbrico industrial
Industrial cordless drill

1/2" -Motor Libre de Carbones
20 V

ATORNILLA Y TALADRA

Práctico LED para lugares con poca visibilidad

BATERÍA Li-ion
2 VECES Mayor tiempo de vida. Carga más rápida.

Torque máximo 45 Nm
CON 18 CONFIGURACIONES

Carga rápida
3 horas

2 VELOCIDADES
400 rpm - 1,450 rpm

TALI-20

EMPAQUE | PZAS. | PESO | GARANTÍA
Portafolio | 1/6 | 2.7 Kgs | 1 año

Perfora:
Metal 1/2" (13 mm)
Madera 1 1/4" (32 mm)



Rotomartillo inalámbrico industrial
Industrial cordless hammer drill

1/2" -Motor Libre de Carbones
20 V
6,000
22,500 GPM

Práctico LED para lugares con poca visibilidad

BATERÍA Li-ion
2 VECES Mayor tiempo de vida. Carga más rápida.

Torque máximo 60 Nm
CON 23 CONFIGURACIONES

Carga rápida
3 horas

2 VELOCIDADES
450 rpm - 1,600 rpm

ROTI-20

EMPAQUE | PZAS. | PESO | GARANTÍA
Portafolio | 1/5 | 3.3 Kgs | 1 año

Perfora:
Metal 1/2" (13 mm)
Madera 1 1/2" (40 mm)
Concreto 1/2" (13 mm)



- ATORNILLADOR
- TALADRO
- ROTOMARTILLO

Atornillador de impacto inalámbrico industrial
Cordless impact screwdriver

20 V

BATERÍA Li-ion
2 VECES Mayor tiempo de vida. Carga más rápida.

Torque máximo 190 Nm
Carga rápida

3 horas

3 VELOCIDADES:
1,500 / 2,200 / 2,900 RPM
IPM: 0-2,250 IPM
0-3,300 IPM
0-4,300 IPM

ATOI-20

EMPAQUE | PZAS. | PESO | GARANTÍA
Portafolio | 5 | 4.1 Kgs | 1 AÑO



Porta punta
MAGNÉTICA
1/4" (6.35 mm)

-Motor Libre de Carbones

Esmeriladora inalámbrica industrial
Cordless angle grinder

20 V
4,500 / 5,500 / 7,000 rpm

ESMI-20

EMPAQUE | PZAS. | PESO | GARANTÍA
Portafolio | 4 | 4.5 Kgs | 1 AÑO

BATERÍA Li-ion
2 VECES Mayor tiempo de vida. Carga más rápida.



-Motor Libre de Carbones

INCLUYE: Disco de desbaste

Desbaste y corte de:

METAL CONCRETO MARMOL

Capacidad de disco: 115 mm
4 1/2"
Rosca de eje: M14

Pistola de impacto inalámbrica industrial
Cordless impact wrench

1/2" -Motor Libre de Carbones
20 V
400 Nm
(295 Lb/Ft)

Carga rápida
3 horas

2 VELOCIDADES:
1,600 rpm - 2,600 rpm
IMPACTOS POR MINUTO
3,000 imp - 3,500 imp

Práctico LED para lugares con poca visibilidad

BATERÍA Li-ion
2 VECES Mayor tiempo de vida. Carga más rápida.

PI-500

EMPAQUE | PZAS. | PESO | GARANTÍA
Portafolio | 5 | 3.5 Kgs | 1 año



Pistola de impacto inalámbrica nivel industrial
Industrial impact wrench

1/2" -Motor Libre de Carbones
20 V
750 Nm
(553 lb/ft)

3 VELOCIDADES:
1,400 rpm - 1,900 rpm - 2,400 rpm
IMPACTOS POR MINUTO
1,500 ipm, 1,800 ipm - 2,200 imp

Práctico LED para lugares con poca visibilidad

BATERÍA Li-ion
2 VECES Mayor tiempo de vida. Carga más rápida.

Carga rápida
3 horas

PI-750

EMPAQUE | PZAS. | PESO | GARANTÍA
Portafolio | 4 | 4.9 Kgs | 1 año



Pistola de impacto inalámbrica nivel industrial
Cordless Industrial Impact Wrench

3/4" -Motor Libre de Carbones
20 V
1,250 N.m.
(922 Lb/Ft)

3 VELOCIDADES:
1,000 rpm - 1,400 rpm - 1,800 rpm
IMPACTOS POR MINUTO
1,800 ipm, 2,000 ipm - 2,200 imp

Práctico LED para lugares con poca visibilidad

BATERÍA Li-ion
2 VECES Mayor tiempo de vida. Carga más rápida.

Carga rápida
3 horas

PI-1250

EMPAQUE | PZAS. | PESO | GARANTÍA
Portafolio | 1 | 3 kgs | 1 año



Rotomartillo inalámbrico industrial SDS Plus
Industrial Cordless Rotary Hammer SDS

20 V
•Broquero SDS PLUS
•Libre de Carbones
•Carga rápida 3 HRS
•Luz de trabajo

Incluye: Cargador Estacionario

VELOCIDADES: 0-1100 rpm
GOLPES POR MINUTO: 0-4400 rpm

BATERÍA Li-ion
2 VECES Mayor tiempo de vida. Carga más rápida.

ROTISDS-20

EMPAQUE | PZAS. | PESO | GARANTÍA
Portafolio | 1/5 | 3.3 Kgs | 1 año



Rotomartillo inalámbrico profesional
Wireless impact hammer drill

1/2" -Motor Libre de Carbones
20 V
Torque máximo 35 Nm
CON 18 CONFIGURACIONES
6,000-
21,750 GPM
Carga rápida

BATERÍA Li-ion
2 VECES Mayor tiempo de vida. Carga más rápida.

Perfora:
Metal 3/8" (10mm)
Madera 1" (25mm)
Concreto de 13 mm

ROIC-220

EMPAQUE | PZAS. | PESO | GARANTÍA
Portafolio | 1/6 | 3.1 Kgs | 1 año

ATORNILLADOR, TALADRO Y ROTOMARTILLO

Práctico LED para lugares con poca visibilidad



2 BATERÍAS RECARGABLES **64 ACCESORIOS**

HERRAMIENTA ELÉCTRICA INALÁMBRICA / CORDLESS POWER TOOLS

Taladro-atornillador inalámbrico profesional
Wireless drill

3/8"
12 V

ATORNILLA Y TALADRA

Práctico LED para lugares con poca visibilidad

BATERÍA Li-ion
2 veces Mayor tiempo de vida
Carga más rápida

Torque máximo **25 Nm**
CON 18 CONFIGURACIONES

Carga rápida
1 hora

2 VELOCIDADES
350 rpm - 1.350 rpm

TAI-12

EMPAQUE	PZAS.	PESO	GARANTÍA
Caja	1/8	1 Kg	1 año

Perfora:
Metal 3/8"(10mm)
Madera 1"(25mm)



Taladro-atornillador inalámbrico profesional
Wireless drill

3/8"
18 V

ATORNILLA Y TALADRA

Práctico LED para lugares con poca visibilidad

BATERÍA Li-ion
2 veces Mayor tiempo de vida
Carga más rápida

Torque máximo **29 Nm**
CON 18 CONFIGURACIONES

Carga rápida
1 hora

2 VELOCIDADES
350 rpm - 1.350 rpm

TAI-18

EMPAQUE	PZAS.	PESO	GARANTÍA
Caja	1/5	1.2 Kgs	1 año

Perfora:
Metal 3/8"(10mm)
Madera 1"(25mm)



Rotomartillo inalámbrico profesional
Wireless impact hammer drill

1/2"
20 V

ATORNILLADOR, TALADRO y ROTOMARTILLO

6,000-21,750 GPM

Práctico LED para lugares con poca visibilidad

BATERÍA Li-ion
2 veces Mayor tiempo de vida
Carga más rápida

Torque máximo **35 Nm**
CON 18 CONFIGURACIONES

Carga rápida
1 hora

2 VELOCIDADES
400 rpm - 1.450 rpm

ROI-20

EMPAQUE	PZAS.	PESO	GARANTÍA
Portafolio	1/6	2.4 Kgs	1 año

Perfora:
Metal 3/8"(10mm)
Madera 1"(25mm)
Concreto de 13 mm



VIDEO

Destornillador inalámbrico profesional
Cordless screwdriver

3.6 V
0-220 RPM

Porta punta MAGNÉTICA
1/4" (6.35 mm)

BATERÍA Li-ion
2 veces Mayor tiempo de vida
Carga más rápida

Torque máximo **3 Nm**
CON 23 CONFIGURACIONES

Carga rápida
3 horas

DEI-3.6

EMPAQUE	PZAS.	PESO	GARANTÍA
Blister	1/20	0.5 Kg	6 meses

INCLUYE



Destornillador inalámbrico profesional articulado
Cordless screwdriver 3.6V

3.6 V
0-220 RPM

Porta punta MAGNÉTICA
1/4" (6.35 mm)

BATERÍA Li-ion
2 veces Mayor tiempo de vida
Carga más rápida

Torque máximo **3 Nm**
CON 23 CONFIGURACIONES

Carga rápida
3 horas

DEIN-3.6

EMPAQUE	PZAS.	PESO	GARANTÍA
Blister	10/20	0.7 Kg	1 año

INCLUYE 6 PUNTAS



Atornillador de impacto inalámbrico profesional
Wireless impact screwdriver

20 V
0-2,200 RPM

Porta punta MAGNÉTICA
1/4" (6.35 mm)

BATERÍA Li-ion
2 veces Mayor tiempo de vida
Carga más rápida

Torque máximo **180 Nm**
Carga rápida
1 hora

IPM: 0 - 3,400

ATI-20

EMPAQUE	PZAS.	PESO	GARANTÍA
Portafolio	5	4.3 Kgs	1 AÑO



Sierra circular inalámbrica profesional
20 v professional wireless circular saw

20 V
0-4000 RPM

Capacidad de disco:
6 1/2" (165 mm)
Profundidad de corte:
0° (65mm) - 50°(55mm)



BATERÍA Li-ion
2 veces Mayor tiempo de vida
Carga más rápida



VIDEO

SCII-20

EMPAQUE	PZAS.	PESO	GARANTÍA
Caja	3	4.3 Kgs	1 AÑO

Carga rápida
1 hora



Sierra caladora inalámbrica profesional
20 v professional wireless jigsaw

20 V
2600 RPM

Posiciones: 0 / 1 / 2 / 3
Tipo de segueta: "T"
Longitud de cámara: 20 mm
Ángulo de operación: 0° - 45°



BATERÍA Li-ion
2 veces Mayor tiempo de vida
Carga más rápida

BATERÍA Li-ion
2 veces Mayor tiempo de vida
Carga más rápida

SCAI-20

EMPAQUE	PZAS.	PESO	GARANTÍA
Caja	5	2.6 Kgs	1 AÑO

VIDEO



Matraca inalámbrica profesional
12 v professional wireless ratchet wrench

12 V
3/8"
0-200 RPM



BATERÍA Li-ion
2 veces Mayor tiempo de vida
Carga más rápida

Torque máximo **40 Nm**
Carga rápida
1 hora

MAI-12

EMPAQUE	PZAS.	PESO	GARANTÍA
Caja	10	1 Kg	1 AÑO



VIDEO

TAMER

Rotomartillo Inalámbrico

Tamer cordless hammer drill 20V

1/2"
20 V

ATORNILLA Y TALADRA

BATERÍA Li-ion 2 veces Mayor tiempo de vida. Carga más rápida.

Perfora:
Metal: 1/2" (13 mm)
Concreto: 1/2" (13 mm)
Madera: 5/8" (16 mm)



Práctico LED para lugares con poca visibilidad

VELOCIDAD:
0-400 rpm
0-1 450 rpm

Tiempo de carga:
3 a 5 hrs

ROIT-20

EMPAQUE	PZAS.	PESO	GARANTÍA
Caja	5	1.2 Kgs	6 meses

Taladro Inalámbrico

Tamer wireless drill 12V

3/8"
12 V

ATORNILLA Y TALADRA

BATERÍA Li-ion 2 veces Mayor tiempo de vida. Carga más rápida.

Perfora:
Madera 5/8" (16 mm)
Metal 1/4" (6 mm)



Práctico LED para lugares con poca visibilidad

VELOCIDAD:
0-700 rpm

Tiempo de carga:
4 hrs

TAIT-12

EMPAQUE	PZAS.	PESO	GARANTÍA
Caja	10	1.5 Kgs	6 meses

CARGADORES Y BATERÍAS ION DE LITIO / CHARGERS AND BATTERIES

Cargador estacionario de batería de ION de Litio Table

Table type LI-ION battery charger
2,0 y 4,0 Ah



PARA MODELOS:

- TALI-20
- ROTI-20
- ATI-20
- ATOI-20
- SCII-20
- SCAI-20
- ESMI-20
- ROTISDS-20

CI-20

EMPAQUE	PZAS.	PESO	GARANTÍA
Caja	36	0.3 Kg	6 meses

Únicamente usar para productos marca **MIKEL'S**.

Cargador estacionario Li ion battery charger



PARA MODELOS:

- PI-750
- PI-500
- PI-1250

CI-30

EMPAQUE	PZAS.	PESO	GARANTÍA
Caja	24	0.3 Kg	1 año

Únicamente usar para productos marca **MIKEL'S**.

Cargador de batería de ION de Litio

LI-ION batery charger
1,3 Ah

Únicamente usar para baterías marca **MIKEL'S**.

PARA MODELOS:
MAI-12
TAI-12
TAIT-12



CI-12

EMPAQUE	PZAS.	PESO	GARANTÍA
Caja	50	0.1 Kg	6 meses

Cargador de batería de ION de Litio

LI-ION batery charger
1,5 Ah

Únicamente usar para baterías marca **MIKEL'S**.

PARA MODELOS:
TAI-18
ROI-20
ROIT-20



CI-15

EMPAQUE	PZAS.	PESO	GARANTÍA
Caja	50	0.1 Kg	6 meses

Batería de ION de Litio

LI-ION battery
1,3 Ah
12 V

Únicamente usar para productos marca **MIKEL'S**.

PARA MODELOS:
MAI-12
TAI-12
TAIT-12



BI-1300

EMPAQUE	PZAS.	PESO	GARANTÍA
Caja	100	0.2 Kg	6 meses

Batería de ION de Litio

LI-ION battery
1,5 Ah
20 V

Únicamente usar para productos marca **MIKEL'S**.

PARA MODELOS:
TAI-18
ROI-20
ROIT-20



BI-1500

EMPAQUE	PZAS.	PESO	GARANTÍA
Caja	40	0.3 Kg	6 meses

Batería de ION de Litio

LI-ION battery
2,0 Ah
20 V

Únicamente usar para productos marca **MIKEL'S**.

PARA MODELOS:
TALI-20
ROTI-20
ATI-20
ATOI-20
SCII-20
SCAI-20
ESMI-20
ROTISDS-20



BI-2000

EMPAQUE	PZAS.	PESO	GARANTÍA
Caja	40	0.3 Kg	6 meses

Batería de ION de Litio

LI-ION battery
4,0 Ah
20 V

Únicamente usar para productos marca **MIKEL'S**.

PARA MODELOS:
TALI-20
ROTI-20
ATI-20
ATOI-20
SCII-20
SCAI-20
ESMI-20
ROTISDS-20



BI-4000

EMPAQUE	PZAS.	PESO	GARANTÍA
Caja	40	0.6 Kg	6 meses

Batería de ION de Litio

LI-ION battery
5,0 Ah
20 V

Únicamente usar para productos marca **MIKEL'S**.

PARA EL MODELO:
PI-750
PI-500
PI-1250



BI-5000

EMPAQUE	PZAS.	PESO	GARANTÍA
Caja	24	0.7 Kg	1 año

Cargador para auto eléctrico

Ev Portable Charger

Tipo 1
N6-20
Nivel 2
220 v

Bater'a	Tiempo de carga 110 V~	Tiempo de carga 220 V~
12 kWh	⊙ 5 h	⊙ 2.7 h
30 kWh	⊙ 12.5 h	⊙ 6.8 h
40 kWh	⊙ 16.6 h	⊙ 9 h
80 kWh	⊙ 33.3 h	⊙ 18 h



Para adaptadores



ACBE-1
Tipo 1 a Tipo 2



ACBE-2
Tipo 1 a GB/T



5 pines



Base para cargador

PORTATIL

PARA AUTOS AMERICANOS: FORD, CHEVROLET NISSAN

*ADAPTADORES ACBE-1 / ACBE-2 NO INCLUIDOS

Especificaciones Técnicas

Longitud total del cable:	6.4 m
Entrada y salida máxima.:	16 A 110 / 208 V~ / 220 V~ 60 Hz
Potencia:	3 840 W
Tamaño del arnés cableado:	14 AWG x3 + 18 AWG x1
Temp. de funcionamiento:	30 °C a 50 °C - 22 °F a 122 °F
Temp. de almacenamiento:	-40°C a 80 °C - 40 °F a 176 °F
Grado de protección:	IP65

CBE-1

EMPAQUE	PZAS.	PESO	GARANTÍA
Caja a Color	1/4	0.5 kg	1 año

INCLUYE ESTUCHE

Adaptador EV

EV Adapter 1 to type 2

Tipo 1 a Tipo 2

Ideal para autos europeos con conexión Tipo 2:
Volkswagen®, BMW®, Renault®, Hyundai®, Kia®, Audi®, Mercedes-Benz®



Para cargador CBE-1



A prueba de Agua y polvo



Grado de Inflamabilidad

PARA AUTOS AMERICANOS: FORD, CHEVROLET NISSAN

*CARGADOR CBE-1 NO INCLUIDOS

ACBE-1

EMPAQUE	PZAS.	PESO	GARANTÍA
Blisters	1/10	0.3 kg	6 meses

Protege contra:



Especificaciones Técnicas

Corriente máxima:	32 A
Fase:	1
Potencia:	7.2 kW
Voltaje de funcionamiento:	110 V~ 220 V~
Cargador aplicable:	Tipo 1
EV aplicable:	Autos tipo 2
Grado de protección:	IP54
Temperatura de funcionamiento:	-30° C - 50° C

Adaptador EV

Ev Adapter 1 to type G/Bt

Tipo 1 a GB/T

Ideal para autos asiáticos con tipo de conexión GB/T:
BYD®, JAC®, CHIREY®



Para cargador CBE-1



A prueba de Agua y polvo



Grado de Inflamabilidad

*CARGADOR CBE-1 NO INCLUIDOS

Protege contra:



Especificaciones Técnicas

Corriente máxima:	32 A
Fase:	1
Potencia:	7.2 kW
Voltaje de funcionamiento:	110 V~ 220 V~
Cargador aplicable:	Tipo 1
EV aplicable:	Autos GBT
Grado de protección:	IP54
Temperatura de funcionamiento:	-30° C - 50° C

ARRANCADORES DE BATERÍAS JUMPER / QUICK JUMPER

Jumper
Jump Starter
8,000 mAh

PARA AUTOS
4 CILINDROS

Carga teléfonos móviles, tabletas y otros dispositivos electrónicos con puerto USB.
5 tipos de iluminación: Fija, Baja, Intermitente, Estrobo y S.O.S.



MJS-8000

EMPAQUE	PZAS.	PESO	GARANTÍA
Caja Color	12	0.8 Kg	1 año

Incluye: Bolsa, pinzas inteligentes y adaptadores

Jumper
Jump Starter
12,000 mAh

PARA AUTOS
4 Y 6 CILINDROS

Carga teléfonos móviles, tabletas y otros dispositivos electrónicos con puerto USB.
5 tipos de iluminación: Fija, Baja, Intermitente, Estrobo y S.O.S.



MJS-12000

EMPAQUE	PZAS.	PESO	GARANTÍA
Caja Color	8	1 Kg	1 año

Incluye: Bolsa, pinzas inteligentes y adaptadores

Jumper
Jump Starter
18,000 mAh

PARA AUTOS
4, 6 Y 8 CILINDROS

Carga teléfonos móviles, tabletas y otros dispositivos electrónicos con puerto USB.
5 tipos de iluminación: Fija, Baja, Intermitente, Estrobo y S.O.S.



MJS-18000

EMPAQUE	PZAS.	PESO	GARANTÍA
Caja Color	12	1.2 Kgs	1 año

Incluye: Bolsa, pinzas inteligentes y adaptadores

ARRACADORES DE BATERÍAS JUMPER / QUICK JUMPER

Jumper
Jump Starter
36,000 mAh

Carga teléfonos móviles, tabletas y otros dispositivos electrónicos con puerto USB.

ENCIENDE MOTORES DE 6 y 8 CILINDROS Y MOTORES A DIÉSEL LIGEROS

TIEMPO DE CARGA COMPLETA 7-8 HORAS



PARA AUTOS CAMIONETAS Y CAMIONES LIGEROS

BATERÍA de **Litio**



MJS-30000

EMPAQUE	PZAS.	PESO	GARANTÍA
Fajilla	1/3	3.6 Kgs	1 año

Incluye: Portafolio, pinzas inteligentes, cargador, conectores y adaptadores.

Jumper
Jump Starter
900 A

- Arrancador de motores
- Entrada USB
- Toma de corriente para accesorios 12 V
- Luz de emergencia



BAT-120R

EMPAQUE	PZAS.	PESO	GARANTÍA
Caja Color	2	7.2 Kgs	3 meses

PULIDORAS ELÉCTRICAS / AUTOMOTIVE POLISHER

Pulidora automotriz heavy duty, velocidad variable
HD Automotive polisher

7"
3000 RPM

120 V / CA 60 Hz
Diámetro del disco: 180 mm



PA-7

EMPAQUE	PZAS.	PESO	GARANTÍA
Caja Color	4	3.9 Kgs	1 año

Pulidora orbital a dos manos
Two Hand polisher

9"
3200 RPM

150 W
120 V / CA 60 Hz
Diámetro del disco:
241 mm



SP-1

EMPAQUE	PZAS.	PESO	GARANTÍA
Caja Color	2	2.3 Kgs	6 meses

Pulidora orbital a una mano
One Hand polisher

6"
3800 RPM

32 W
120 V / CA 60 Hz
Diámetro del disco: 152 mm



POM-6

EMPAQUE	PZAS.	PESO	GARANTÍA
Blisters	6	1.6 Kgs	6 meses

PISTOLA DE IMPACTO ELÉCTRICA / ELECTRIC IMPACT WRENCH

Pistola de impacto eléctrica 1/2"
Electric impact wrench

900 W
Torque 79 NM
240 Pie/lb

- Incluye:
- Dados de impacto: 17,19,21 y 22 mm
 - Cable: 1.20 mts



PIE-900

EMPAQUE	PZAS.	PESO	GARANTÍA
Portafolio	1	5.7 Kgs	1 año

PISTOLA SOPLADORA INALÁMBRICA / ELECWRENCH

Pistola Sopladora Inalámbrica
Electric impact wrench
20 V

- Incluye:
- Dados de impacto: 17,19,21 y 22 mm
 - Cable: 1.20 mts



PSI-20

EMPAQUE	PZAS.	PESO	GARANTÍA
Portafolio	1	5.7 Kgs	1 año

NEW

PISTOLA DE CALOR / HOT AIR GUN

Pistola de Calor Uso Rudo
Heavy duty heat gun
1500 W



PCM-1500

EMPAQUE	PZAS.	PESO	GARANTÍA	CONEXIÓN
Portafolio	1/5	2 Kgs	1 año	Contacto

Pistola de Calor
Heat gun
1500 W

TIMER



PC-1500T

EMPAQUE	PZAS.	PESO	GARANTÍA	CONEXIÓN
Caja Color	1/10	1.1 Kgs	6 meses	Contacto

MOTOBOMBAS A GASOLINA / WATER PUMP INTERNAL COMBUSTION

Motobomba para agua a gasolina motor 4 tiempos

Water pumps 4-stroke motor

2"
5.5 HP
4000 RPM

USO AGRÍCOLA

- Capacidad / Capacity: 600 lts / min
- Dimensiones / Dimensions: 40 x 43 x 45 cm



IMPORTANTE:
Se recomienda utilizar filtro en la entrada

MAG-2

EMPAQUE	PZAS.	PESO	GARANTÍA
Caja	1	23 Kgs	1 año

HIDROLAVADORAS A GASOLINA / PRESSURE WASHERS (INTERNAL COMBUSTION)

Hidrolavadora de alta presión a gasolina motor 4 tiempos
Pressure washer 4-stroke motor

2100 PSI
3 HP
145 Bar

- Longitud de manguera **6 mts**
- Flujo máximo de agua: **9 Lts/min**
- Capacidad del tanque de gasolina **1.6 lts**



• Ruedas de **18 cm**

Incluye: Pistola, manguera de alta presión, entrada de agua lanza metálica y 3 boquillas 0°, 25°, 40°

HAG-2100

EMPAQUE	PZAS.	PESO	GARANTÍA
Caja	1	32 Kgs	1 año

Hidrolavadora con motor a gasolina de 4 tiempos
Pressure washer 4-stroke motor

2600 PSI
7 HP
179 Bar

- Motor: 7 hp (210 cc) n
- Capacidad del tanque: 3.0 l
- Arranque manual: cuerda retráctil
- Flujo máximo de agua: 9 l/min
- Manguera de alta presión: 10 m
- Pistola: metal
- Jabonera de 1 ltr

NO requiere mezcla de aceite y gasolina.



• Ruedas de **25 cm**

Incluye: Pistola, manguera, lanza metálica y 5 boquillas 0°, 15°, 25°, 40° y jabón

HA-2600

EMPAQUE	PZAS.	PESO	GARANTÍA
Caja	1	30 Kgs	1 año

Hidrolavadora de alta presión a gasolina motor 4 tiempos
Pressure washer 4-stroke motor

2465 PSI
7 HP
170 Bar

- Longitud de manguera: **8 mts**
- Flujo máximo de agua: **9 Lts/min**
- Capacidad del tanque de gasolina **3 lts**
- Jabonera: **1.7 lts**



• Ruedas de **25 cm**

Incluye: Pistola, manguera de alta presión, entrada de agua, lanza metálica y 5 boquillas 0°, 15°, 25°, 40° y jabón

HAG-2500

EMPAQUE	PZAS.	PESO	GARANTÍA
Caja	1	29 Kgs	1 año

Hidrolavadora de alta presión a gasolina motor a 4 tiempos
Pressure washer 4-stroke motor

3100 PSI
7 HP
213 Bar

- Longitud de manguera **8 mts**
- Flujo máximo de agua: **9.5 Lts/min**
- Capacidad del tanque de gasolina **3 lts**
- Jabonera: **1.7 lts**



• Ruedas de **25 cm**

Incluye: Pistola, manguera de alta presión, entrada de agua, lanza metálica y 5 boquillas 0°, 15°, 25°, 40° y jabón

HAG-3100

EMPAQUE	PZAS.	PESO	GARANTÍA
Caja	1	32.5 Kgs	1 año

Hidrolavadora con motor a gasolina de 4 tiempos
Pressure washer 4-stroke motor

4000 PSI
14 HP
275 Bar

- MOTOR: 14 HP (440 CC)
- CAPACIDAD DEL TANQUE: 6.5 L
- ARRANQUE MANUAL: Cuerda retráctil
- FLUJO MÁXIMO DE AGUA: 15 L/min
- MANGUERA DE ALTA PRESIÓN: 10 m
- PISTOLA: Metal
- JABONERA: 1 Ltr



Incluye: Pistola, manguera de alta presión, entrada de agua, lanza metálica y 5 boquillas 0°, 15°, 25°, 40° y jabón

HAG-4000

EMPAQUE	PZAS.	PESO	GARANTÍA
Caja	1	69.6 Kgs	1 año

HIDROLAVADORAS DE ALTA PRESIÓN ELÉCTRICAS / ELECTRIC PRESSURE WASHERS

Motor de carbones
Carbon brush motor



1500 PSI
103 Bar
2 HP



Longitud de cable eléctrico: **3 mts**
Longitud de manguera **3 mts**
Presión máxima: **1500 PSI**

Trabajo diario
3 HORAS (máx)



Seguro
PARO AUTOMÁTICO

Incluye:
• Jabonera
• Pistola rociadora
• Conector rápido

LP-70T

EMPAQUE	PZAS.	PESO	GARANTÍA
Caja Color	1	5 Kgs	6 meses



Motor de carbones
Carbon brush motor

1500 PSI
103 Bar
2 HP



Trabajo diario
6 HORAS (máx)



Seguro
PARO AUTOMÁTICO



Longitud de cable eléctrico **5 mts**
Longitud de manguera **5 mts**
Presión máxima: **1500 PSI**

Incluye:
• Pistola rociadora
• Botella para jabón
• Filtro de agua
• Conexión rápida para manguera



LP-70R

EMPAQUE	PZAS.	PESO	GARANTÍA
Caja Color	1	7 Kgs	1 año

Eléctrica de alta presión

1800 PSI
124 BAR
2 HP



Seguro
PARO AUTOMÁTICO



TRABAJO DIARIO: **6hrs**

Caudal Máx. de Agua: **7.5 l/m**
Longitud de Manguera: **5 m**
Longitud de Cable: **5 m**

INCLUYE
• Pistola rociadora
• Botella para jabón
• Conexión rápida p/manguera
• Cable de conexión de 5m
• Filtro de agua



LP-80

EMPAQUE	PZAS.	PESO	GARANTÍA
Caja Color	1	7.5 kg	1 año



Semiprofesional, motor de inducción

Semi pro, induction motor

2000 PSI
138 Bar
2 HP

- Longitud de cable eléctrico **5 mts**
- Longitud de manguera **5 mts**
- Presión máxima: **2000 PSI**
- Motor de Inducción

Incluye:
• Filtro de agua externo
• Pistola y bayoneta
• Depósito para jabón
• Conexión rápida para manguera

Trabajo diario
8 HORAS (máx)



Seguro
PARO AUTOMÁTICO



LP-90R

EMPAQUE	PZAS.	PESO	GARANTÍA
Caja Color	1	16 Kgs	1 año



Profesional, motor de inducción

Induction motor, PRO

2400 PSI
138 Bar
2 HP

- Longitud de cable eléctrico **5 mts**
- Longitud de manguera **5 mts**
- Presión máxima: **2400 PSI**

Incluye:
• Filtro de agua externo
• Pistola y bayoneta
• Depósito para jabón
• Cepillo giratorio
• Conexión rápida para manguera

Trabajo diario
8 HORAS (máx)



Carrete
PARA MANGUERA

Seguro
PARO AUTOMÁTICO

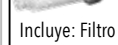

LPC-1750

EMPAQUE	PZAS.	PESO	GARANTÍA
Caja Color	1	18 Kgs	1 año



Hidrolavadora de alta presión, uso diario

2900 PSI
220V
7 HP
200 Bar

- Longitud de cable **5 mts**
- Longitud de manguera **10 mts**
- Motor 3 fases
- Flujo de agua **15 l/m**

MOTOR DE INDUCCIÓN
"LIBRE DE CARBONES"

Incluye:
• Pistola
• Bayoneta
• 4 Boquillas 0°, 15°, 25° y 40°
• Jabonera
• Filtro
• Manguera de alta presión

Trabajo diario
24 HORAS (máx)

Seguro
PARO AUTOMÁTICO

LPI-7HP

EMPAQUE	PZAS.	PESO	GARANTÍA
Caja	1	63 Kgs	1 año



Hidrolavadora de alta presión, uso diario

1500 PSI
220V
2 HP
103 Bar

Incluye:
• Pistola
• Cable de 5 m
• Manguera de alta presión
• 4 Boquillas

- Longitud de cable eléctrico **5 mts**
- Longitud de manguera **8 mts**
- Presión máxima: **1500 PSI**

MOTOR DE INDUCCIÓN
"LIBRE DE CARBONES"

LPI-2HP

EMPAQUE	PZAS.	PESO	GARANTÍA	CONEXIÓN
Caja Color	1	33 Kgs	1 año	Contacto



Hidrolavadora Inalámbrica Portátil
Cordless High Pressure Washer

500 PSI
21V



- Incluye:
- 2 boquillas 0° y 40°
 - 2 baterías de Iones de Litio
 - Cargador de Baterías
 - Manguera de 5m
 - Jabonera

- Conector rápido
- Filtro para agua

Maletín de transportación

HID-21

EMPAQUE	PZAS.	PESO	GARANTÍA
Fajilla	1/8	2.3 Kgs	1 año



PORTÁTIL



NEW

ACCESORIOS DE REPUESTO PARA HIDROLAVADORAS

Pistola para hidrolavadora
Washer Machine Spray Gun



RPH-1
EMPAQUE Caballete | PZAS. 20 | PESO 0.45kg | GARANTÍA 6 meses
LP-70M
LP-70R
LP-80
LP-90R

Pistola para hidrolavadora
Washer Machine Spray Gun



RPH-2
EMPAQUE Caballete | PZAS. 20 | PESO 0.382kg | GARANTÍA 6 meses
LPC-1750

Jabonera para hidrolavadora
Washer Machine Hose



RJH-1
EMPAQUE Caballete | PZAS. 20 | PESO 0.45kg | GARANTÍA 6 meses
LP-70M
LP-70M
LP-80

Manguera para hidrolavadora 3mts
Washer Machine Hose



RMH-1
EMPAQUE Caballete | PZAS. 30 | PESO 0.3kg | GARANTÍA 6 meses
LP-70M

Manguera para hidrolavadora 5 mts
Washer Machine Hose



RMH-2
EMPAQUE Caballete | PZAS. 20 | PESO 0.45kg | GARANTÍA 6 meses
LP-70R
LP-80
LP-90R

Manguera para hidrolavadora 5 mts
Washer Machine Hose



RMH-3
EMPAQUE Caballete | PZAS. 30 | PESO 0.07kg | GARANTÍA 6 meses
LPC-1750

Lanza para hidrolavadora
Washer Machine Wand Extension



RLH-1
EMPAQUE Caballete | PZAS. 20 | PESO 0.13kg | GARANTÍA 6 meses
LP-70M
LP-70R
LP-80

Lanza para hidrolavadora
Washer Machine Wand Extension



RLH-2
EMPAQUE Caballete | PZAS. 40 | PESO 0.17kg | GARANTÍA 6 meses
LP-90R

Lanza para hidrolavadora
Washer Machine Wand Extension



RLH-3
EMPAQUE Caballete | PZAS. 40 | PESO 0.24kg | GARANTÍA 6 meses
LPC-1750

Filtro para hidrolavadora
Washer Machine Filter



RFH-1
EMPAQUE Caballete | PZAS. 100 | PESO 0.017kg | GARANTÍA 6 meses
LP-70M
LP-70R
LP-80
LP-90R

Filtro para hidrolavadora
Washer Machine Filter



RFH-2
EMPAQUE Caballete | PZAS. 60 | PESO 0.114kg | GARANTÍA 6 meses
LPC-1750

Conector para hidrolavadora
Washer Machine Connector



RCH-1
EMPAQUE Caballete | PZAS. 100 | PESO 0.03kg | GARANTÍA 6 meses
LP-70M
LP-70R
LP-80
LP90R
LPC-1750

MODELO / MODEL		LP-70T	LP-70R	LP-80	LP-90R	LPC-1750	LPI-2HP	LPI-7HP	HA-2600	HAG-2100	HAG-2500	HAG-3100	HAG-4000
Voltaje de Red / Power Supply Voltage	V	120	120	120	120	120	220	220	---	---	---	---	---
Frecuencia de Red / Power Frequency	Hz	60	60	60	60	60	60	60	---	---	---	---	---
Potencia de Entrada / Input Power	W	1,500	1,500	1,500	1,500	1,500	1,500	4,000	---	---	---	---	---
Presión de Funcionamiento / Operating Pressure	PSI	1,500	1,500	1,800	2,000	2,000	1,500	2,900	2,600	2,100	2,465	3,100	4,000
Velocidad del Motor / Engine Speed	RPM	1,500	1,500	1,500	1,500	1,500	1,450	1,700	3,000	3,600	3,600	3,600	3,600
Consumo de Agua / Water flow per minute	lts/min	5.7	6.8	7.5	7.2	7.2	7.6	15	9.0	9.0	9.0	9.0	15
Temp. Máx. Funcionamiento / Max Operating Temp	°C	5 - 60	5 - 60	5 - 60	5 - 60	5 - 60	5 - 60	5 - 60	5 - 60	5 - 60	5 - 60	5 - 60	5 - 60
Presión de Trabajo / Working Pressure	MPa	7	8	8	9	11	9.30	19	17.92	17.9	17	21.3	25
Presión Máxima / Maximum Pressure	MPa	10.3	12	12	13.8	16.5	10.30	20	19	19	18.6	23.4	27.57

GENERADORES DE CORRIENTE / GASOLINE GENERATORS

Generador de corriente eléctrica motor 4 tiempos

Gasoline generator 4-stroke motor

1000 W
2.9 HP
8 AMP
127 V
60 HZ

127 V
12 V



- Tanque 5 lts
- Encendido manual
- Duración del tanque a trabajo continuo: 6 - 6.5 Hrs

MONOFÁSICO



Generador Inversor

2000 W gasoline inverter generator

2000 W
2.6 HP
16 AMP
127/12 V
60 Hz



- Alarma por falta de Aceite y sobrecarga
- Cuenta con terminal a tierra y protector corriente directa
- 4 Horas por tanque de gasolina

2 Contactos **127 V---**

1 Contacto **12 V---**

GCE-2000I

EMPAQUE Caja Color | PZAS. 1 | PESO 21 Kgs | GARANTÍA 1 año

GCE-1000

EMPAQUE Caja | PZAS. 1 | PESO 27 Kgs | GARANTÍA 1 año

-30 min de descanso X tanque consumido

Generador de corriente eléctrica motor 4 tiempos

Gasoline generator 4-stroke motor

3000 W
6.5 HP
23 AMP
127 V
60 Hz

- Tanque 15 lts
- Encendido manual
- Duración del tanque a trabajo continuo: 6 Hrs



110 V
110 / 220V

-30 min de descanso X tanque consumido

GCE-2700

EMPAQUE Caja Color | PZAS. 1 | PESO 46.3 Kgs | GARANTÍA 1 año

MONOFÁSICO

Generador de corriente eléctrica motor 4 tiempos

Gasoline generator 4-stroke motor

5500 W
15 HP
45 AMP
127/220 V
60 Hz

- Tanque 24 lts
- Encendido manual
- Duración del tanque a trabajo continuo: 5.5 - 6 Hrs



12 V
127 V
220 V



GCE-5500

EMPAQUE Caja | PZAS. 1 | PESO 91 Kgs | GARANTÍA 1 año

MONOFÁSICO BIFÁSICO

DIÁMETRO: 8" Incluye: Ruedas y manubrio

Generador de corriente eléctrica con soldadora motor 4 tiempos

Gasoline generator 4-stroke motor

5500 W
15 HP
45 AMP
127/220 V
60 Hz

- Tanque 23 lts
- Encendido por llave manual
- Duración del tanque a trabajo continuo: 5.5 - 6 Hrs



12 V
127 V
220 V



GCES-55

EMPAQUE Caja | PZAS. 1 | PESO 99 Kgs | GARANTÍA 1 año

MONOFÁSICO

Incluye: Ruedas, manubrio, cables, pinzas de tierra y porta electrodo



Generador de corriente eléctrica motor 4 tiempos

Gasoline generator 4-stroke motor

8000 W
16 HP
67 AMP
120/220 V
60 Hz

- Tanque 25 lts
- Encendido por botón y manual
- Duración del tanque a trabajo continuo: 5 - 5.5 Hrs



110 V
110 / 220V

-30 min de descanso X tanque consumido

GCE-8000

EMPAQUE Caja | PZAS. 1 | PESO 100 Kgs | GARANTÍA 1 año

MONOFÁSICO BIFÁSICO

Incluye: Ruedas y manubrio

DIÁMETRO: 8"

Generador de corriente eléctrica motor 4 tiempos

Gasoline generator 4-stroke motor

10000 W
18 HP
83 AMP
127/220 V
60 Hz

- Tanque 25 lts
- Encendido por botón y manual
- Duración del tanque a trabajo continuo: 4.5 - 5 Hrs



110 V
110 / 220V

Incluye: Ruedas y manubrio

-30 min de descanso X tanque consumido

GCE-10000

EMPAQUE Caja | PZAS. 1 | PESO 120 Kgs | GARANTÍA 1 año

MONOFÁSICO BIFÁSICO

DIÁMETRO: 8.3"

Generador de corriente eléctrica motor 4 tiempos

Gasoline generator 4-stroke motor

12000 W
22 HP
100 AMP
120/220 V
60 Hz

- Tanque 24 lts, Motor de 2 cilindros
- Encendido por llave y manual
- Duración del tanque a trabajo continuo: 4 - 4.5 Hrs



12 V
127 V
220 V

-30 min de descanso X tanque consumido

GCE-12000

EMPAQUE Caja | PZAS. 1 | PESO 190 Kgs | GARANTÍA 1 año

MONOFÁSICO BIFÁSICO

DIÁMETRO: 4"

COMPRESORES DE AIRE /AIR COMPRESSORS

Filtro regulador y lubricador
Air regulator filter

FRL-4000

EMPAQUE	PZAS.	PESO	GARANTÍA
Caja Color	1/6	1.5 Kgs	1 año

1/2" FLUJO MÁXIMO DE AIRE
4,000 L/min



- ESTRUCTURA DE ALUMINIO
- FILTRA EL AIRE COMPRIMIDO
- REGULA LA PRESIÓN
- LUBRICA LAS HERRAMIENTAS NEUMÁTICAS

Tipo Hamburguesa
Pancake Air compressor

LIBRE DE ACEITE



11 lts
127 V
60 Hz
370 W
100 PSI-7BAR
3400 RPM



CA-1/2HP

INCLUYE KIT DE 7 PIEZAS

EMPAQUE	PZAS.	PESO	GARANTÍA	CONEXIÓN
Caja Color	1	9.7 Kgs	1 año	Contacto

3/4 HP
Air compressor 3/4hp 8lts

Motor
ELECTRICO
Arranque
AUTOMÁTICO

8 lts
127 V
60 Hz
560 W
116 PSI-8 BAR
3400 RPM



CA-75HP

EMPAQUE	PZAS.	PESO	GARANTÍA	CONEXIÓN
Caja de Madera	1	16.6 Kgs	6 meses	Contacto

1.5 HP
Air compressor 1.5hp 12lts

Motor
ELECTRICO
Arranque
AUTOMÁTICO

12 lts
127 V
60 HZ
1200 W
116 PSI-8 BAR
3400 RPM



CA-1.5HP

INCLUYE KIT DE 19 PIEZAS

EMPAQUE	PZAS.	PESO	GARANTÍA	CONEXIÓN
Caja de Madera	1	17.8 Kgs	6 meses	Contacto

1.5 HP Libre de Aceite
Air compressor 1.5hp 24lts

Motor **Arranque**
ELECTRICO **AUTOMÁTICO**

Motor
Silencioso
65 dB

24 lts
127 V
60 HZ
1200 W
116 PSI-8 BAR
1700 RPM



CALA-1.5

EMPAQUE	PZAS.	PESO	GARANTÍA	CONEXIÓN
Caja Color	1	20 Kgs	1 año	Contacto

- No requiere de aceite
- No genera ruido
- Libre de Mantenimiento

2.5 HP Libre de Aceite
Air compressor 2.5hp 50lts

Motor **Arranque**
ELECTRICO **AUTOMÁTICO**

Motor
Silencioso
72 dB

50 lts
127 V
60 HZ
1800 W
100 PSI-7 BAR
3400 RPM



CALA-2.5HP

EMPAQUE	PZAS.	PESO	GARANTÍA	CONEXIÓN
Caja Color	1	36.5 Kgs	6 meses	Contacto

- No requiere de aceite
- No genera ruido
- Libre de Mantenimiento

3 HP
Air compressor 3hp 25lts

-Manómetro de presión de aire y de tanque

25 lts
127 V
60 Hz
116 PSI-8 Bar
3400 RPM



CAI-3HP

EMPAQUE	PZAS.	PESO	GARANTÍA
Caja Color	1	25 Kgs	1 año

Ciclo de trabajo recomendado: 60 minutos de trabajo por 30 minutos de descanso (máximo 12 horas)

Kit 3 HP
Air compressor 3hp 25lts

-Manómetro de presión de aire y de tanque

25 lts
127 V
60 Hz
116 PSI-8 Bar
3400 RPM



KCAI-3HP

EMPAQUE	PZAS.	PESO	GARANTÍA
Caja Color	1	25 Kgs	1 año

Incluye:
-Manguera de PVC 5m
-Pistola de Gravedad de 400 ml
-Boquilla 1,5mm

COMPRESORES DE AIRE /AIR COMPRESSORS

3.5 HP
Air compressor
3.5 hp 50L

-Manómetro de presión de aire y de tanque



50 lts
127 V
60 Hz
116 PSI-8 Bar
3400 RPM

Ciclo de trabajo recomendado: 60 minutos de trabajo por 30 minutos de descanso (máximo 12 horas)

CA-3.5HP

EMPAQUE	PZAS.	PESO	GARANTÍA
Caja Color	1	25 Kgs	1 año

Kit 3.5 HP
Air compressor
Kit 3.5 hp 50L

-Manómetro de presión de aire y de tanque



50 lts
127 V
60 Hz
116 PSI-8 Bar
3400 RPM

Incluye:
-Manguera de PVC 5m
-Pistola de Gravedad de 400 ml, boquilla 1,5 mm

KCA-3.5HP

EMPAQUE	PZAS.	PESO	GARANTÍA
Caja Color	1	25 Kgs	1 año

3HP con sistema de banda larga vida
Air compressor 3hp 60L



60 lts
127 V
60 Hz
2200 W
116 PSI- 8 BAR
985 RPM

Motor **ELECTRICO** Arranque **AUTOMATICO**

CA-3HP60

EMPAQUE	PZAS.	PESO	GARANTÍA	CONEXIÓN
Caja Color	1	66 Kgs	6 meses	Contacto

3HP
Air compressor 3hp 100L

Flujo de aire: 206 Lts por min / 7.4 CFM



100 lts
127 V
60 Hz
1500 W
116 PSI
1000 RPM

Incluye:
-Protección térmica para evitar sobrecalentamiento
-Uso ininterrumpido

CA-3HP100

EMPAQUE	PZAS.	PESO	GARANTÍA
Caja Madera	1	66 Kgs	1 año

4 HP VERTICAL Sistema de banda de larga vida

Vertical air compressor 4hp 120L

Motor **ELECTRICO**
Arranque **AUTOMATICO**



-Flujo de aire: 241 por min/ 8.6 CFM
-Bobinas de cobre

120 lts
127 V
60 Hz
3000 W
116 PSI-8 BAR
1000 RPM

Incluye:
-Protección térmica para evitar sobrecalentamiento
-Uso ininterrumpido
-Válvula de drenado

CA-4HP

EMPAQUE	PZAS.	PESO	GARANTÍA
Caja	1	79 Kgs	1 año

5 HP VERTICAL Sistema de banda de larga vida

Vertical air compressor 5hp 190L

Motor **ELECTRICO**
Arranque **AUTOMATICO**



190 lts
127 V
60 Hz
3700 W
120 PSI-8.3 BAR
985 RPM

CA-5HP

EMPAQUE	PZAS.	PESO	GARANTÍA	CONEXIÓN
Caja de Madera	1	124 Kgs	6 meses	Contacto

5 HP compresor trifásico
5HP three-phase compressor



300 lts
220 V
60 HZ
TRIFÁSICO
3700 W
120 PSI-8.3 BAR
950 RPM

Motor **ELECTRICO** Arranque **AUTOMATICO**

CAT-5HP

EMPAQUE	PZAS.	PESO	GARANTÍA	CONEXIÓN	Flujo 624 lts/min
Caja de Madera	1	200 Kgs	1 año	Contacto	•Arranque termo magnético

10 HP compresor trifásico
10HP three-phase compressor



Motor **ELECTRICO**
Arranque **AUTOMATICO**

500 lts
220 V
60 HZ
TRIFÁSICO
7500 W
175 PSI-12 BAR
750 RPM

CAT-10HP

EMPAQUE	PZAS.	PESO	GARANTÍA	CONEXIÓN
Caja de Madera	1	300 Kgs	1 año	Contacto

•Cabezal 2 etapas
•Flujo 1,473 lts/min
•Arranque termo magnético

COMPRESORES DE AIRE / AIR COMPRESSORS

5.5 HP a gasolina
5.5 HP gasoline air compressor



Opera con Gasolina

60 lts
4000 W
120 PSI-8.3 BAR
1030 RPM

Arranque **AUTOMÁTICO**

- Flujo 336 lts/min
- Sistema de ahorro de combustible

CG-5.5HP

EMPAQUE	PZAS.	PESO	GARANTÍA
Caja de Madera	1	80 Kgs	6 meses

6.5 HP a gasolina
6.5 HP gasoline air compressor



Opera con Gasolina

100 lts
10000 W
120 PSI
/ 8.3 BAR
1030 RPM

- Motor de combustión interna
- Flujo 336 lts/min
- Sistema de ahorro de combustible
- Arranque Manual

CG-6.5HP

EMPAQUE	PZAS.	PESO	GARANTÍA	CONEXIÓN
Caja de Madera	1	65 Kgs	1 año	Contacto

13 HP gasolina, arranque automático
13 HP gasoline air compressor



Opera con Gasolina

300 lts
10000 W
175 PSI
/12 BAR
850 RPM

- Motor de combustión interna
- Flujo 835 lts/min
- Sistema de ahorro de combustible
- Arranque Manual

CG-13HP

EMPAQUE	PZAS.	PESO	GARANTÍA
Caja de Madera	1	200 Kgs	1 año



VIDEO

CABEZALES PARA COMPRESORES DE AIRE / COMPRESSOR HEADS

3/4 HP

3.9 CFM
1 Cilindro de 65mm
1,430 RPM



CPC-3/4

EMPAQUE	PZAS.	PESO	GARANTÍA
Caja	1	8.4 Kgs	1 año

1 HP

6.7 CFM
2 Cilindros de 51mm
1,000 RPM



CPC-1

EMPAQUE	PZAS.	PESO	GARANTÍA
Caja	1	13.5 Kgs	1 año

2 HP

8.2 CFM
2 Cilindros de 51mm
1,270 RPM



CPC-2

EMPAQUE	PZAS.	PESO	GARANTÍA
Caja	1	16.2 Kgs	1 año

5 HP

12 CFM
2 Cilindros de 51mm
1,000 RPM



CPC-5V

EMPAQUE	PZAS.	PESO	GARANTÍA
Caja	1	34 kgs	1 año

5 HP

22.4 CFM
2 Cilindros de 65mm
1,050 RPM



CPC-5

EMPAQUE	PZAS.	PESO	GARANTÍA
Caja	1	33.9 Kgs	1 año

5 HP

2 etapas
22 CFM
810 RPM
2 PISTONES



CPC-52E

EMPAQUE	PZAS.	PESO	GARANTÍA
Caja	1	50 Kgs	1 año

10 HP

2 etapas
41 CFM
810 RPM
4 PISTONES



CPC-10HP

EMPAQUE	PZAS.	PESO	GARANTÍA
Caja Madera	1	100 Kgs	1 año

LÁMPARAS DE LED / LED HAND LAMP

Recargable a prueba de agua CA / CD

Waterproof, rechargeable AC / DC

LED
12V
120 W
2.5 MC

50 LUMENS

LHR-2.5M

EMPAQUE	PZAS.	PESO	GARANTÍA
Caja Color	8	2 Kgs	1 año



Lámpara LED recargable tipo pistola

Rechargeable work led light gun type 5W

LED
5 W
400 LUMENS

-Silbato y sujetador
-Protección IP-54 (Contra suciedad y salpicaduras de agua)

LMR-1M

EMPAQUE	PZAS.	PESO	GARANTÍA
Caja Color	16	0.6 Kgs	1 año



Lámpara LED recargable

Rechargeable work lamp

LED
110 V
5 W
6 MC

500 LUMENS

LDR-5W

EMPAQUE	PZAS.	PESO	GARANTÍA
Caja Color	12	1.7 Kgs	1 año



Recargable retráctil

Rechargeable Flash light

LED
110 V
5 W

120 LUMENS

LRRL-36

EMPAQUE	PZAS.	PESO	GARANTÍA
Blister	1/12	0.5 Kgs	1 año



OPERACIÓN



Reflector led recargable uso rudo

Rechargeable heavy duty led light 10 w

LED
110 V
10 W
1000 LUMENS

RIT-1000

EMPAQUE	PZAS.	PESO	GARANTÍA
Caja Color	1/10	0.8 Kgs	1 año



Banco de Energía
para dispositivos



2 tipos de iluminación:
ALTA-BAJA



Recargable

Rechargeable plastic

3 LEDS
110 V
20 LUMENS

LMR-3L

EMPAQUE	PZAS.	PESO	GARANTÍA
Blister	6	0.2 Ks	3 meses



Clavija retráctil incorporada

LÁMPARAS SOLARES DE EMERGENCIA / RECHARGE SOLAR FLASHLIGHT

500 mAh
50 LUMENES



LES-500

EMPAQUE	PZAS.	PESO	GARANTÍA
Blister	6/48	0.2 Kg	6 meses

300 mAh
50 LUMENES



LES-350

EMPAQUE	PZAS.	PESO	GARANTÍA
Blister	6/48	0.2 Kgs	6 meses

250 mAh
50 LUMENES



LES-250

EMPAQUE	PZAS.	PESO	GARANTÍA
Blister	6/48	0.2 Kgs	6 meses

250 mAh
50 LUMENES



Doble Iluminación

LESD-250

EMPAQUE	PZAS.	PESO	GARANTÍA
Blister	6/48	0.2 Kgs	6 meses

LUMINARIOS DE EMERGENCIA / EMERGENCY LAMP

Luminario Recargable

Rechargeable Lamp

30 LEDS
150 LUMENES

Multiusos

LTF-CA

EMPAQUE	PZAS.	PESO	GARANTÍA
Caja Color	4	0.6 Kgs	3 meses



Para mecánico recargable

Mechanic Emergency

27 LEDS
190 LUMENES

LMR-27L

EMPAQUE	PZAS.	PESO	GARANTÍA
Blister	12	0.5 Kgs	3 meses



LÁMPARAS LED RECARGABLES / RECHARGABLE WORK LED LIGHT

Recargable articulada
Rechargeable Flashlight

2 W
200 LUMENS

TECNOLOGÍA
LED SMD

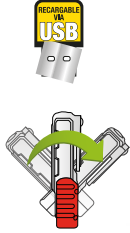

Cuerpo ajustable para mejor iluminación
Base imantada para un trabajo más libre



BATERÍA **Li-Ion**
2 veces Mayor tiempo de vida Carga más rápida

LIT-200

EMPAQUE	PZAS.	PESO	GARANTÍA
Blisters	10/20	0.1 Kg	1 año

Recargable articulada
Rechargeable Flashlight

3 W
300 LUMENS

TECNOLOGÍA
LED SMD



Práctico Clip sujetador fácil de llevar



Base imantada para un trabajo más libre

BATERÍA **Li-Ion**
2 veces Mayor tiempo de vida Carga más rápida

LIT-300

EMPAQUE	PZAS.	PESO	GARANTÍA
Blisters	10/20	0.1 Kg	1 año

Recargable articulada
Rechargeable Flashlight

LED
110 W
5 W
500 LUMENS

TECNOLOGÍA
LED COB



270° Luz dirigida

Base magnética

Gancho metálico

BATERÍA **Li-Ion**
2 veces Mayor tiempo de vida Carga más rápida

LITP-500

EMPAQUE	PZAS.	PESO	GARANTÍA
Blisters	4/24	0.3 Kg	1 año

Recargable
Rechargeable
4 LEDS
110 V
40 LUMENS

Clavija retráctil incorporada



LMR-4L

EMPAQUE	PZAS.	PESO	GARANTÍA
Blisters	6/48	0.1 Kg	6 meses

Recargable
Rechargeable
7 LEDS
110 V
70 LUMENS

Clavija retráctil incorporada



LMR-7L

EMPAQUE	PZAS.	PESO	GARANTÍA
Blisters	6/48	0.1 Kg	6 meses

Recargable
Rechargeable
15 LEDS
110 V
150 LUMENS

Clavija retráctil incorporada



LMR-15L

EMPAQUE	PZAS.	PESO	GARANTÍA
Blisters	0/24	0.3 Kg	6 meses

De aluminio
Cast Aluminum w/LED

6" LED

80 LUMENS

LDA-00

EMPAQUE	PZAS.	PESO	GARANTÍA
Blisters	10/40	0.1 Kg	3 meses



Intensidad de luz ajustable

Intensidad
Alta - intermedia - baja

NO INCLUYE BATERÍAS

Tipo minero
Head lamp

LED BATERÍA

50 LUMENS

Incluye:
• 3 Baterías AAA

LTML-3AAA

EMPAQUE	PZAS.	PESO	GARANTÍA
Blisters	12/72	0.1 Kg	3 meses



Lámpara LED Tipo Minero Recargable
Rechargeable Headlamp 3W

120 LUMENES
3 W

-40 m de iluminación
-3 hrs de trabajo
-3 hrs de carga
-Ajustable de 0° a 60°
-Modo de luz alta / baja / intermitente



LTML-120

EMPAQUE	PZAS.	PESO	GARANTÍA
Blisters	10/40	0.1 Kg	1 año

PRODUCTO MEJORADO

BATERÍA **Li-Po**
más energía durante más tiempo

Lámpara LED Tipo Minero Recargable
Rechargeable Headlamp 5W

-100 m de iluminación
-3 hrs de trabajo
-3 hrs de carga
-Ajustable de 0° a 60°
-Modo de luz alta / baja / intermitente

300 +150 LUMENS
3 W

Con sensor de movimiento



LTML-300

EMPAQUE	PZAS.	PESO	GARANTÍA
Blisters	10/40	0.2 Kg	1 año

BATERÍA **Li-Po**
más energía durante más tiempo

SOLDADORAS / WELDING MACHINES

Soldadora inversora
Inverter welding machine

160 amp
BIVOLTAJE



Incluye: Cable con pinza portaelectrodos, cable con pinza para tierra, careta electrónica 1 Kgs de electrodos 1/8" E6013 y cepillo de alambre

SOL-160I

EMPAQUE | PZAS. | PESO | GARANTÍA
Caja Color | 1 | 4.6 Kgs | 1 año

Soldadora inversora
Inverter welding machine

200 amp
BIVOLTAJE



Incluye: Cable con pinza portaelectrodos, cable con pinza para tierra, careta electrónica y cepillo de alambre

SOL-200I

EMPAQUE | PZAS. | PESO | GARANTÍA
Caja Color | 1 | 7 Kgs | 1 año

Soldadora inversora TIG y Stick
Tig and stick welding machine

200 amp
BIVOLTAJE



Incluye: Cable con pinza portaelectrodos, cable con pinza para tierra, careta electrónica, cepillo y antorcha proceso TIG

SOLTIG-200

EMPAQUE | PZAS. | PESO | GARANTÍA
Caja Color | 1 | 4 Kgs | 1 año

Inversora Multipropósitos
Multi-process inverter welding machine

200 amp
BIVOLTAJE



Incluye: Juego de cables con pinza para tierra y porta electrodos, manguera para gas, antorcha MIG, 1 Kgs de microalambre 0.8 mm, 10 electrodos 1/8" E6013, mascara protectora y cepillo de alambre.

SOLMIG-200I

EMPAQUE | PZAS. | PESO | GARANTÍA
Caja Color | 1 | 11.4 Kgs | 1 año

MODELO	SOL-160I	SOL-200I	SOLTIG-200
PROCESO DE SOLDADURA	SMAW (ELECTRODO REVESTIDO) TIG (ELECTRODO DE TUNGSTENO)	SMAW (ELECTRODO REVESTIDO)	SMAW (ELECTRODO REVESTIDO) TIG (ELECTRODO DE TUNGSTENO)
DESCRIPCIÓN	Soldadora Inversora	Soldadora Inversora	Soldadora Inversora
CICLO DE TRABAJO	60% 6 min trabajo x 4 min descanso	40% 4 min trabajo x 6 min descanso	60% 6 min trabajo x 4 min descanso
ALIMENTACIÓN	110 V CA / 42 A / 60 Hz 220 V CA / 42 A / 60 Hz	110 V CA / 45 A / 60 Hz 220 V CA / 45 A / 60 Hz	110 V CA / 45 A / 60 Hz 220 V CA / 45 A / 60 Hz
VOLTAJE DE CIRCUITO ABIERTO	80 V CD	80 V CD	60 V CD
RANGO DE AMPERAJE DE SOLDADURA	SMAW 30 - 100 A en 110V 30 - 160 A en 220V	SMAW 30 - 130 A en 110V 30 - 160 A en 220V	SMAW 30 - 100 A en 110V 30 - 160 A en 220V TIG 10 - 150 en 110V 10 - 180 A en 220V
CAPACIDAD DE CORTE Y SOLDADURA	SMAW: 3/32", 1/8", 5/32", 3/16" en 220V (6013), 3/32", 1/8", 5/32" (7018) TIG: 1.0 y 1.6 mm	SMAW: 3/32", 1/8", 5/32", 3/16" en 220V (6013), 3/32", 1/8", 5/32" (7018)	SMAW: 3/32", 1/8", 5/32", 3/16" en 220V (6013) TIG: 1.6 (0.062"), 2.0 (0.078"), 2.4 (0.094") mm
PROTECCIÓN IP	IP21S	IP21S	IP21S

SOLDADORAS / WELDING MACHINES

Micro alambre

MIG Welding machine

130 amp

Incluye:

- Juego de cables con pinza para tierra y porta electrodos
- Manguera para gas
- Antorcha MIG, 1/2 Kgs de microalambre 0.8 mm
- Caretta protectora y cepillo de alambre.

**SOLMIG-130**

EMPAQUE | PZAS. | PESO | GARANTÍA
Caja Color | 1 | 26 Kgs | 1 año

De Arco Eléctrico

ARC machine

100 amp



Incluye: Cable con pinza portaelectrodos, cable con pinza para tierra, máscara y cepillo de alambre

SOL-100

EMPAQUE | PZAS. | PESO | GARANTÍA
Caja Color | 1 | 12.7 Kgs | 1 año

CARETAS ELECTRÓNICAS / WELDING HELMET

Caretta para soldar electrónica

Electronic welding mask

**CS-E**

EMPAQUE | PZAS. | PESO | GARANTÍA
Caja Color | 1/8 | 1.8 Kgs | 6 meses



CARACTERÍSTICAS	PARÁMETRO
Sombras variables	9 - 13 (exterior)
Área de visión	96 x 53 mm
Cartucho electrónico	110 x 90 x 9 mm
Velocidad de oscurecimiento	0.04 ms
Carga	Fotocelda
Batería	Li-Ion (incluidas)
Reemplazo de batería	Si (2 x CR 2032)
Sensores	4
Suspensión	Ajuste tipo matraca
Ajuste de perilla	Sensibilidad y retardo
Material	Polipropileno
Ideal	Trabajo industrial pesado

	SOLMIG-200I	SOL-100	SOLMIG-130
	SMAW (ELECTRODO REVESTIDO) MIG (PROCESO DE MICROALAMBRE) C/GAS (GMAW), S/GAS (FCAW)	SMAW (ELECTRODO REVESTIDO)	MIG (PROCESO DE MICROALAMBRE) C/GAS (GMAW), S/GAS (FCAW)
	Soldadora inversora	Soldadora de Arco Eléctrico	Soldadora de Microalambre
	60% 6 min trabajo x 4 min descanso	20% 2 min trabajo x 8 min descanso	60% 6 min trabajo x 4 min descanso
	127 V CA / 27 A / 60 Hz 220 V CA / 40 A / 60 Hz	120 V CA / 45 A / 60 Hz	110 V CA / 24 A / 60 Hz
	65 V CD	48 V CD	32 V CD
	SMAW 30 - 125 A en 127V 30 - 160 A en 220V MIG 20 - 135 A en 127V 30 - 185 A en 220V	SMAW 50 - 100 A en 120V	MIG 30 - 90 A en 110V
	SMAW: 3/32", 1/8", 5/32", 3/16" en 220V (6013), 3/32", 1/8", 5/32" (7018) MIG: 0.6 mm (0.023"), 0.8 (0.031"), 0.9 mm (0.035")	SMAW: 3/32", 1/8" (6011 / 6013)	MIG: 0.6 mm (0.023"), 0.8 (0.031"), 0.9 mm (0.035") y 1.0 mm (0.039")
	IP21S	IP21S	IP21S

CARGADORES DE BATERÍAS / BATTERY CHARGERS

Cargador automático
Automatic charger

2 Amp
6 / 12 V



- Mantenedor de carga
- Carga de 7 Etapas



CBA-1.5 Incluye: Caimanes y terminales

EMPAQUE	PZAS.	PESO	GARANTÍA	CONEXIÓN
Blistér	4	0.53 Kgs	1 año	Contacto

Probador de baterías
Battery tester

100 Amp
6 / 12 V



Incluye: Pinzas Cobrizadas

PBA-100

EMPAQUE	PZAS.	PESO	GARANTÍA
Caja Color	1 / 3	1.3 Kgs	1 año

Probador de baterías digital
Battery tester

100 Amp
6 / 12 V



Incluye:

- Pinzas Cobrizadas con cables de 40 cm de largo
- Amplio Rango de Lectura 200 - 850 CCA
- Modo Voltímetro
- Verifica el sistema de arranque y carga

PBD-100

EMPAQUE	PZAS.	PESO	GARANTÍA
Caja	1 / 12	0.3 Kgs	6 meses

Cargador de baterías con arrancador
Automatic w / engine starter

2 / 10 / 50 Amp
12 V

Carga Baterías de:
6 y 12 V.C.C



CBAA-50

EMPAQUE	PZAS.	PESO	GARANTÍA	CONEXIÓN
Caja Color	2	4.8 Kgs	1 año	Contacto

- Protección por sobre carga
- Indicador de carga
- Protección por polaridad invertida



Incluye: Pinzas Cobrizadas

Cargador de baterías con arrancador
Battery charger

2 / 15 / 100 Amp
6 / 12 V

Carga Baterías de:
6 y 12 V.C.C



CBAA-100

EMPAQUE	PZAS.	PESO	GARANTÍA	CONEXIÓN
Caja Color	2	4.6 Kgs	1 año	Contacto

- Protección por sobre carga
- Indicador de carga
- Protección por polaridad invertida



Incluye: Pinzas Cobrizadas

Con arrancador
Charger with engine starter

2 / 35 / 200 Amp
12 V

PROTECCIÓN
Contra corto circuito, polaridad revertida, sobrecarga y sobrecalentamiento.



3 EN 1	
CARGA LENTA:	12 V = 2 A
CARGA RÁPIDA:	12 V = 35 A
ARRANQUE DE MOTOR:	12 V = 200 A



VIDEO



- Protección inversa contra colocación inversa de los cables pasa corriente
- Voltímetro y Amperímetro de fácil lectura

CBA-200

EMPAQUE	PZAS.	PESO	GARANTÍA
Caja Color	1	14.4 Kgs	1 año

Incluye: Cables de 1.2 mts y Pinzas

Con arrancador
Charger with engine starter and tester

2 / 10 / 50 / 125 / 225 Amp
6 / 12 V



PROTECCIÓN
Contra corto circuito, polaridad revertida, sobrecarga y sobrecalentamiento.

5 EN 1	
CARGA LENTA:	12 V = 2 A
CARGA RÁPIDA:	12 V = 10 A
CARGA EXTRA RÁPIDA:	6y12V = 50 A
ARRANQUE D E MOTOR:	6V = 125 A
ARRANQUE DE MOTOR:	12 V = 225 A



- Protección inversa contra colocación inversa de los cables pasa corriente
- Voltímetro y Amperímetro de fácil lectura

CBAP-225

EMPAQUE	PZAS.	PESO	GARANTÍA
Caja Color	1	14.5 Kgs	1 año

Incluye: Cables de 1.2 mts y Pinzas

Con arrancador
Battery charger 12/24 v

2 / 10 / 40 / 125 / 200 Amp
12 / 24 V



5 EN 1	
CARGA LENTA:	12 V = 2 A
CARGA RÁPIDA:	12 V = 10 A
CARGA EXTRA RÁPIDA:	12 V = 40 V 24 V = 20 V
ARRANQUE DE MOTOR:	12V = 200A
ARRANQUE DE MOTOR:	12 V = 24 V = 125 A



- Cuenta con microprocesador Inteligente automático

CBAP-1224

EMPAQUE	PZAS.	PESO	GARANTÍA
Caja Color	1	16.5 Kgs	1 año

PROBADORES DE CORRIENTE / CIRCUIT TESTERS

Corriente alterna
AC Power

80-500
V / CA



PROCOA-19

EMPAQUE | PZAS. | PESO | GARANTÍA
Blister | 12/96 | 0.1 Kg | 6 meses

Latonado
Brass Body

6-12-24
V / CD



PROCOL-10

EMPAQUE | PZAS. | PESO | GARANTÍA
Blister | 12/96 | 0.1 Kg | 6 meses

Trabajo pesado
Heavy Duty

6-12 V / CD



PROCUP-20

EMPAQUE | PZAS. | PESO | GARANTÍA
Blister | 6/48 | 0.1 Kg | 6 meses

MULTÍMETROS / MULTIMETERS

Digital básico
Basic digital

Pantalla de cristal líquido
Lectura máxima 1999
Protección contra
sobrecargas

Voltaje C.D.:
200mv / 2V / 20V / 200V / 600V
Voltaje C.A.:
200V / 750V
Corriente Directa C.D.:
20mA / 200mA / 10A
Resistencia:
200Ω / 2kΩ / 20kΩ / 200kΩ / 2MΩ / 20MΩ



MDB-830

EMPAQUE | PZAS. | PESO | GARANTÍA
Caja Color | 12/72 | 0.1 Kg | 1 año

Digital de gancho
Hook type digital

Voltaje C.D.:
200mv / 2V / 20V / 200V / 600V
Voltaje C.A.:
2V / 20V / 200V / 600V
Corriente Alterna C.A.:
2A / 20A / 200A / 600A
Resistencia:
200Ω / 2kΩ / 20kΩ / 200kΩ
2MΩ / 20MΩ
Temperatura:
-20°C hasta 750°C
(-4°F to 1382°F)



USO



MDG-465

EMPAQUE | PZAS. | PESO | GARANTÍA
Caja Color | 1/20 | 0.4 Kg | 1 año

Digital automotriz
Automotive digital

Voltaje C.D.:
200mv / 2V / 20V / 200V / 1000V
Voltaje C.A.: 200V / 750V
Corriente Directa C.D.:
20mA / 200mA / 10A
Resistencia:
200Ω / 2kΩ / 20kΩ / 200kΩ
2MΩ / 20MΩ
Temperatura:
-20°C hasta 750°C (-4°F to 1382°F)
Intervalo: 3-4-5-6-8CYL
Tacómetro: 3-4-5-6-8CYL (x 10rpm)



USO



MDA-129

EMPAQUE | PZAS. | PESO | GARANTÍA
Caja Color | 1/20 | 0.6 Kg | 1 año

MINI COMPRESORES / MINI AIR COMPRESSOR

Mini compresor de aire
Air compressor

300 PSI

Longitud del cable 3 mts



NCA-2

EMPAQUE | PZAS. | PESO | GARANTÍA | CONEXIÓN
Blister | 10 | 0.5 Kg | 6 meses | 12 V

Mini compresor de aire 3 en 1
3 in 1 air compressor

150 PSI

Longitud del cable 3 mts



CA-31

EMPAQUE | PZAS. | PESO | GARANTÍA | CONEXIÓN
Blister | 10 | 1 Kg | 6 meses | 12 V

Mini compresor de aire
Air compressor

300 PSI

Longitud del cable 3 mts



W-1711

EMPAQUE | PZAS. | PESO | GARANTÍA | CONEXIÓN
Blister | 10 | 0.8 Kg | 6 meses | 12 V

Compresor de aire 3 en 1
3 in 1 air compressor

150 PSI

Longitud del
cable 3 mts



Medidor de presión

Luz de emergencia y
lámpara intermitente

W-1557

EMPAQUE | PZAS. | PESO | GARANTÍA
Caja Color | 10 | 1.4 Kgs | 6 meses

**Compresor de aire con
cuerpo de aluminio**
Aluminum body air compressor

150 PSI



CA-150

EMPAQUE | PZAS. | PESO | GARANTÍA
Caja Color | 1/10 | 1.8 Kgs | 1 año

Incluye: Manguera
de 90 cm y bolsa

Compresor recargable
Rechargeable compressor

150 PSI

Inflables, balones,
llantas de bicis y
automóviles

PRODUCTO
MEJORADO

ALTO NIVEL
DE CARGA
BATERIA
Li-Po
más
energía
durante
más tiempo



CR-150

EMPAQUE | PZAS. | PESO | GARANTÍA
Caja | 24 | 0.6 Kg | 1 año

EXTENSIONES ELÉCTRICAS DE USO RUDO / EXTENSION CORD

Extensión eléctrica de Uso Rudo
2, 4, 6, 8, 10, 12, 15, 20, 25, 30 mts
 (Ver Tabla de Especificaciones)



2 X
16 Calibre
AWG

Temperatura Máxima
 de operación
60°C

3 Contactos



2 mts



4 mts



6 mts



8 mts



10 mts



Tensión / Frecuencia: 127 V / 60 Hz

12 mts



15 mts



20 mts



25 mts



30 mts



Tabla de Especificaciones de Extensiones Eléctricas

MODELO	ER-2	ER-4	ER-6	ER-8	ER-10	ER-12	ER-15	ER-20	ER-25	ER-30
MEDIDA (mts)	2	4	6	8	10	12	15	20	25	30
EMPAQUE	GRANEL					PLÁSTICO				
PZAS.	24/96	24/48	24/48	6/12	6/12	6/12	6/12	6/12	4/8	4/8
PESO (Kgs)	0.21	0.38	0.54	0.75	0.93	1.08	1.36	1.76	2.18	2.61
GARANTÍA	1 año									
CORRIENTE	13 AMP					10 AMP				

Carrete con extensión eléctrica

Electric cable reel

10 mts
Calibre
16 AWG



GEE-10

EMPAQUE | PZAS. | PESO | GARANTÍA
 Caja Color | 1/4 | 3.1 Kgs | 1 año

Lámpara de taller plástica

Plastic Workshop Lamp

7.5 mts
Calibre
16 AWG

- Para lámparas LED, Halógenas e Incandescentes
- Canastilla protectora plástica
- Con interruptor
- Resistente a altas temperaturas



LTP-7.5

EMPAQUE | PZAS. | PESO | GARANTÍA
 Fajilla | 1/3 | 1 Kgs | 1 año

NEW

Lámpara de taller metálica

Metalic Workshop Lamp

7.5 mts
Calibre
16 AWG

- Para lámparas LED, Halógenas e Incandescentes
- Canastilla protectora metálica
- Con interruptor
- Resistente a altas temperaturas



LTM-7.5

EMPAQUE | PZAS. | PESO | GARANTÍA
 Fajilla | 1/3 | 1.18 Kgs | 1 año

NEW

ESMERILES DE BANCO / BENCH GRINDERS

5"
1/3 HP
3,550 RPM
250 W



ED-5

EMPAQUE | PZAS. | PESO | GARANTÍA
 Caja Color | 1 | 4.7 Kgs | 1 año



6"
1/2 HP
3,550 RPM
500 W



ED-6

EMPAQUE | PZAS. | PESO | GARANTÍA
 Caja Color | 1 | 7 Kgs | 1 año



8"
3/4 HP
3,550 RPM
560 W



ED-8

EMPAQUE | PZAS. | PESO | GARANTÍA
 Caja Color | 1 | 10.6 Kgs | 1 año



L í n e a

FERRETERÍA



LÍNEA FERRETERÍA

ACCESORIOS PARA HERRAMIENTA ELÉCTRICA

Juego de Cardas para taladro

Wire brush set

4 pzas

Zanco de:

1/4"



Ideales para Pulir y Limpiar Metal y Madera, para usarse con Taladros Eléctricos.

MEDIDAS:

- 1 Carda de copa 2" 50,8 mm USO: METAL 4,500 R/MIN
- 2 Carda de lija 3" 76,2 mm USO: MADERA 8,000 R/MIN
- 3 Carda circular 3" 76,2 mm USO: METAL 4,500 R/MIN
- 4 Carda de copa miniatura 3/4" 19 mm USO: METAL 4,500 R/MIN

JCT-4

EMPAQUE	PZAS.	PESO	GARANTÍA
Caballote	6/36	0.3 Kg	3 meses

Juego de dados para taladro

Socket set

14 pzas

Zanco de:

1/4"



Ideales para usarse con Taladros Eléctricos

7 Dados Estándar:
3/16", 1/4", 9/32", 5/16", 11/32", 3/8", 7/16"

7 Dados Milimétricos:
5 mm, 5.5 mm, 6 mm, 7 mm, 8 mm, 10 mm, 12 mm

JDT-14

EMPAQUE	PZAS.	PESO	GARANTÍA	Material
Blisters	12/48	0.2 Kg	3 meses	Cr-V

Juego de 3 adaptadores para Taladros

Nut socket set

3 pzas

Zanco de:

1/4"



Medidas:
1/2", 3/8", 1/4"

Largo:
23/4" (7 cm)

Ideales para usarse con Taladros Eléctricos

JADT-3

EMPAQUE	PZAS.	PESO	GARANTÍA	Material
Blisters	12/48	0.1 Kg	3 meses	Cr-V

JUEGO DE BROCAS / DRILL BITS SETS

30 pzas

- 16 Puntas
- 12 Brocas
- 1 Extensión
- + Estuche



JB-30

EMPAQUE	PZAS.	PESO	GARANTÍA	Material
Blisters	1/20	0.3 Kg	1 año	Cr-V

48 pzas

- 30 Puntas
- 16 Brocas
- 1 Extensión
- + Estuche



JB-48

EMPAQUE	PZAS.	PESO	GARANTÍA	Material
Blisters	1/20	0.6 Kg	1 año	Cr-V

52 pzas

- 19 Puntas
- 31 Brocas
- 1 Extensión
- + Estuche



JB-52

EMPAQUE	PZAS.	PESO	GARANTÍA	Material
Blisters	1/6	1 Kg	1 año	Cr-V

KITS DE HERRAMIENTAS / TOOLS KITS

Con matraca

Socket set

3/8"

22 pzas

Incluye:

- 10 dados estándar
- 10 dados milimétricos
- 1 extensión
- 1 matraca



JAC-3821

EMPAQUE	PZAS.	PESO	GARANTÍA
Blisters	12	1.6 Kgs	1 año

Con matraca

Socket set

1/2"

20 pzas

Incluye:

- 18 dados milimétricos
- 1 extensión
- 1 matraca



JAC-1219

EMPAQUE	PZAS.	PESO	GARANTÍA
Blisters	5/10	1 Kg	1 año

Cinta de aislar 18 m

Insulation tape 18 m

PVC

- Con retardante a la flama
- Elongación hasta del 200%
- Voltaje máximo 600 V



Aplicación:
Automotriz
Mantenimiento Industrial
Doméstico
Venta mínima 10 pzas

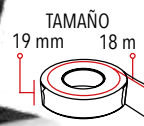

CA-1519NP

EMPAQUE	PZAS.	PESO	GARANTÍA
Termosellado	10	0.4 Kg	N/A

KITS DE HERRAMIENTAS / TOOLS KITS

Kit de herramientas básico

Tool kit
25 pzas
Material Cr-V



- Incluye:
- Martillo de uña curva de 8 oz
 - Pinzas de electricista de 6" (152 mm)
 - Desarmador plano para joyero (3 mm)
 - Desarmador de cruz para joyero PH3
 - Desarmador para puntas 6" (152 mm)
 - 20 Puntas para desarmador 1":

KHM-22	EMPAQUE	PZAS.	PESO	GARANTÍA
	Estuche	12	1 Kg	1 año

Estuche



Kit de herramientas profesional

Professional Tool Kit 42 pcs
42 pzas



- INCLUYE:
- 11 Llaves Hexagonales. 1.27/1.5/2.0/2.5/3.0/3.5/4/4.5/5/5.5/6 mm
 - 9 Dados 1/4" (5-13 mm).
 - 1 Desarmador de joyero plano 2 mm
 - 1 Desarmador de joyero de cruz PH00
 - 1 Pinza de Chofer 6" (152 mm).
 - 1 Pinza de Punta Larga y Corte 6" (152 mm).

- 1 Navaja, 1 Nivel, 1 Tijera 8.5" (203 mm).
- 1 Llave Ajustable 6" (152 mm).
- 1 Martillo Uña Curva de 8 oz.
- 1 Desarmador para Puntas.
- 1 Flexómetro de 3 m
- 9 Puntas para Desarmador
- 2 Puntas de Cruz: PH1 y PH2
- 3 Puntas Planas: 4, 5 y 6 mm
- 2 Puntas Pozidriv: PZ1, PZ2
- 2 Puntas Torx: T15 y T20
- 1 Adaptador para Dados

KHM-42	EMPAQUE	PZAS.	PESO	GARANTÍA
	Portafolio	4	2.5 Kgs	1 año

Portafolio



Kit de herramientas profesional

Professional tool kit
134 pzas
Material Cr-V



- Incluye:
- Martillo de uña curva de 8 oz
 - Pinzas de electricista de 6 1/2" (165 mm)
 - Desarmador para puntas 7 3/4" (196 mm)
 - 20 Puntas para desarmador 1"
 - 5 Desarmadores para joyero: Plano 2 mm, 2.5 mm, 3 mm / Cruz PH2, Cruz PH3
 - Nivel de 9" (228 mm)
 - Flexómetro de 3 m
 - Cinta de aislar
 - Llave ajustable de 6" (152 mm)
 - 2 Mini prensas de resorte
 - Largo: 3 1/2" (89 mm)
 - Apertura maxima: 1 3/4" (44 mm)
 - 8 Llaves hexagonales Allen® (1/16 - 1/4")
 - 9 Dados (5 a 15 mm)
 - Accesorios 82 piezas (taquetes, clavos y pijas)
 - Portafolio plástico

KHPA-134	EMPAQUE	PZAS.	PESO	GARANTÍA
	Portafolio	8	1.8 Kgs	1 año

Portafolio



Kit de herramientas profesional

Professional tool kit
141 pzas
Material Cr-V



- Incluye:
- Martillo de uña curva de: 8 oz
 - Pinzas de electricista de: 6 1/2" (165 mm)
 - Pinzas de corte diagonal de: 6 1/2" (165 mm)
 - Desarmador para puntas 7 3/4" (196 mm)
 - Puntas para desarmador 1" (20 pzas)
 - 4 Desarmadores para joyero: Plano 2 mm, 2.5 mm, 3 mm / Cruz PH2
 - Probador de circuitos 5 1/2" (140 mm)
 - Flexómetro de 3 m, Tijeras 8 1/2" (216 mm)
 - Navaja 6" (152 mm); Estuche con 5 cuchillas
 - Matraca, 8 Llaves hexagonales Allen® (1.5 - 6 mm) 9 Dados (5 a 15 mm)
 - Accesorios 85 piezas (taquetes, tuercas, clavos tornillos, pijas y pines de tachuelas)
 - Portafolio plástico

KHPA-141	EMPAQUE	PZAS.	PESO	GARANTÍA
	Portafolio	8	2.3 Kgs	1 año

Portafolio



Kit de herramientas profesional

Professional tool kit
154 pzas
Material Cr-V

- INCLUYE:
- 1 nivel 9"
 - 1 cutter 16 mm
 - 1 estuche con 10 navajas de 10 mm
 - 30 puntas para desarmador 25 mm
 - 1 desarmador multipunta
 - 4 desarmadores: ph1x75, ph2x100, 5x75 mm, 6x100 mm
 - 16 Llaves hexagonales: (milimétricas y estándar)
 - 1 pinza de electricista 6"
 - 1 pinza de corte diagonal 6"
 - 1 pinza de extensión 8"
 - 1 martillo con uña curva 12 oz
 - 1 matraca 1/4"
 - 9 dados 1/4" (5-13 mm)
 - 85 accesorios en caja plástica
 - 1 portafolio plástico para herramienta

JHC-154	EMPAQUE	PZAS.	PESO	GARANTÍA
	Portafolio	1	3.8 Kgs	1 año

NEW



Portafolio



CALIBRADORES DIGITALES VERNIER / DIGITAL VERNIER CALIPERS

Calibrador vernier digital
Vernier digital caliper (std and mm)



-Acero Inoxidable

CVDM-6

EMPAQUE	PZAS.	PESO	GARANTÍA
Blister	48	0.2 Kg	1 año

LECTURA EN: mm / inch

Calibrador vernier digital de ABS
Vernier digital caliper (std and mm) ABS

Tamer



CVDT-6

EMPAQUE	PZAS.	PESO	GARANTÍA
Blister	6/36	0.9 Kg	6 meses

LECTURA EN: std / mm

HERRAMIENTA DE MANO / HAND TOOLS

Juego de desarmadores de golpe
7 pcs Tamer Punch Screwdriver Set
7pzas

CASQUILLO DE ACERO
Resistente al impacto



Tamer

- Punta plana

- 3/16 x 3" (4,7 mm x 76 mm)
- 1/4" x 4" (6,3 mm x 10 cm)
- 1/4" x 6" (3,6 mm x 15 cm)
- 5/16" x 8" (7,9 mm x 20 cm)

+ Punta de cruz

- 3/16" x 3" (4,7 mm x 76 mm)
- 1/4" x 4" (6,3 mm x 10 cm)
- 5/16" x 6" (7,9 mm x 5 cm)

JDG-7

EMPAQUE	PZAS.	PESO	GARANTÍA
Blister	12/24	0.8 Kg	3 meses

Desarmadores barra Acero Cromado, mango PVC
Screwdrivers (pvc handle) Cromed Steel Bar

Tamer

Cruz +
Phillips



1/4" x 4"

DC-144

EMPAQUE	PZAS.	PESO	GARANTÍA
Caballote	12/96	0.07 Kg	3 meses

3/16" X 8"

DC-3168

EMPAQUE	PZAS.	PESO	GARANTÍA
Caballote	12/96	0.09 Kg	3 meses

Desarmadores barra Acero Cromado, mango PVC
Screwdrivers (pvc handle) Cromed Steel Bar

Plano -
Slotted, CrV Bar



1/4" x 1 1/2"

DP-14112

EMPAQUE	PZAS.	PESO	GARANTÍA
Caballote	12/144	0.05 Kg	3 meses

Tamer

Desarmadores barra Acero Cromado, mango PVC
Screwdrivers (pvc handle) Cromed Steel Bar

Cruz +
Phillips



1/8" x 6"

DC-186

EMPAQUE	PZAS.	PESO	GARANTÍA
Caballote	12/96	0.05 Kg	3 meses

Tamer

Juego de desarmadores barra acero carbono
Screwdrivers Set

6 pzas

+ 3/16" x 4"
1/4" x 4"

- 3/16" x 3"
3/16" x 6"
1/4" x 4"
1/4" x 6"



Tamer

JD-6

EMPAQUE	PZAS.	PESO	GARANTÍA
Blister	6/24	1.1 Kgs	3 meses

HERRAMIENTA DE MANO / HAND TOOLS

Desarmadores magnetizados Cromo Vanadio
Screwdrivers magnetized Cr-v (Two components handle)

Cruz  (Mango Bimaterial)
Phillips

DCB-3166 **3/16" x 6"**
EMPAQUE | PZAS. | PESO | GARANTÍA
Caballete | 12/240 | 0.07 Kg | 1 año

DCB-146 **1/4" x 6"**
EMPAQUE | PZAS. | PESO | GARANTÍA
Caballete | 12/144 | 0.11 Kg | 1 año

DCB-144 **1/4" x 4"**
EMPAQUE | PZAS. | PESO | GARANTÍA
Caballete | 12/144 | 0.09 Kg | 1 año

DCB-3168 **3/16" x 8"**
EMPAQUE | PZAS. | PESO | GARANTÍA
Caballete | 12/240 | 0.09 Kg | 1 año



Desarmadores magnetizados Cromo Vanadio
Screwdrivers magnetized Cr-v (Two components handle)

Plano  (Mango Bimaterial)
Slotted

1/4" x 4"
DPB-144
EMPAQUE | PZAS. | PESO | GARANTÍA
Caballete | 12/144 | 0.09 Kg | 1 año

1/4" x 6"
DPB-146
EMPAQUE | PZAS. | PESO | GARANTÍA
Caballete | 12/144 | 0.11 Kg | 1 año

5/16" x 6"
DPB-5166
EMPAQUE | PZAS. | PESO | GARANTÍA
Caballete | 6/96 | 0.1 Kg | 1 año



Cruz 
Phillips

1/4" x 1-1/2"

DCB-14112
EMPAQUE | PZAS. | PESO | GARANTÍA
Caballete | 12/288 | 0.05 Kg | 1 año



Plano 
Slotted

1/4" x 1-1/2"

DPB-14112
EMPAQUE | PZAS. | PESO | GARANTÍA
Caballete | 12/240 | 0.05 Kg | 1 año



Desarmador con puntas intercambiables
Screwdriver Set

4 en 1



• 3mm - 5mm



#1 - #2



DB-41
EMPAQUE | PZAS. | PESO | GARANTÍA
Blister | 12/288 | 0.3 Kg | 1 año

Desarmador con puntas intercambiables
Screwdrivers Set

6 en 1



• 3/16" (4,76 mm)
• 1/4" (6,35mm)



#1 - #2



• 5/16" (7,9 mm)
• 1/4" (6,35 mm)



DP-61
EMPAQUE | PZAS. | PESO | GARANTÍA
Blister | 12/72 | 0.1 Kg | 1 año

Juego de desarmadores
Screwdrivers Set

6 pzas



• 0 x 3" • 1/4" x 6"
• 1 x 4" • 5/32" x 4"
• 2 x 5" • 1/8" x 3"



JDB-6
EMPAQUE | PZAS. | PESO | GARANTÍA
Blister | 12/72 | 0.8 Kg | 1 año

Juego de desarmadores
Screwdrivers Set

9 pzas



#2 x 6"
#2 x 4"
#1 x 3"
#0 x 3"



5/16" x 6"
1/4" x 6"
1/4" x 4"
3/16" x 3"
1/8" x 3"

JDB-9
EMPAQUE | PZAS. | PESO | GARANTÍA
Blister | 6/12 | 1 Kg | 1 año

Juego de desarmadores
Screwdrivers Set

12 pzas



#3 x 6"
#2 x 4"
#1 x 3"
#0 x 3"
#2 x 11/2"



5/16" x 6"
1/4" x 6"
1/4" x 11/2"
3/16" x 3"
1/8" x 3"



S1 x 4"
S2 x 4"

JDB-12
EMPAQUE | PZAS. | PESO | GARANTÍA
Blister | 6/12 | 1.1 Kgs | 1 año

EXTENSIONES MAGNÉTICAS / MAGNETIC SOCKET

NEW

Puntas Cuadradas de Poder

Magnetic Socket

10 pzas
2" x 1/4"



- Soprt alta torques aplicados
- Punta imantada, mayor precisión
- Para trabajos continuos
- Ideal para herramientas: ELÉCTRICAS, NEUMÁTICAS y MANUALES

-Fabricadas en Acero S2



PC10-142

EMPAQUE | PZAS. | PESO | GARANTÍA
Estuche | 1/20 | 0.2 Kg | 3 meses

Extensión Magnética para Tuercas

Magnetic Socket

10 pzas
2" x 1/4"



-Fabricadas en Acero Cr-V (Cromo Vanadio)

- Soprt alta torques aplicados
- Punta imantada, mayor precisión
- Para trabajos continuos
- Ideal para herramientas: ELÉCTRICAS, NEUMÁTICAS y MANUALES

EMT-142

EMPAQUE | PZAS. | PESO | GARANTÍA
Estuche | 1/20 | 0.2 Kg | 3 meses

Extensión Magnética para Tuercas

Magnetic Socket

10 pzas
2" 9/16 x 5/16"



-Fabricadas en Acero Cr-V (Cromo Vanadio)

- Soprt alta torques aplicados
- Punta imantada, mayor precisión
- Para trabajos continuos
- Ideal para herramientas: ELÉCTRICAS, NEUMÁTICAS y MANUALES

EMT-5162

EMPAQUE | PZAS. | PESO | GARANTÍA
Estuche | 1/20 | 0.2 Kg | 3 meses

Extensión Magnética para Tuercas

Magnetic Socket

5 pzas
4" x 1/4"



- Soprt alta torques aplicados
- Punta imantada, mayor precisión
- Para trabajos continuos
- Ideal para herramientas: ELÉCTRICAS, NEUMÁTICAS y MANUALES



-Fabricadas en Acero Cr-V (Cromo Vanadio)

EMT-144

EMPAQUE | PZAS. | PESO | GARANTÍA
Estuche | 1/10 | 0.25 Kg | 3 meses

Extensión Magnética para Tuercas

Magnetic Socket

5 pzas
4" x 5/16"



- Fabricadas en Acero Cr-V (Cromo Vanadio)



EMT-5164

EMPAQUE | PZAS. | PESO | GARANTÍA
Estuche | 1/5 | 0.26 Kg | 3 meses

Extensión Magnética para Tuercas

Magnetic Socket

5 pzas
6" x 1/4"



- Fabricadas en Acero Cr-V (Cromo Vanadio)



EMT-146

EMPAQUE | PZAS. | PESO | GARANTÍA
Caballote | 1/10 | 0.3 Kg | 3 meses

Extensión Magnética para Tuercas

Magnetic Socket

5 pzas
12" x 1/4"



- Fabricadas en Acero Cr-V (Cromo Vanadio)

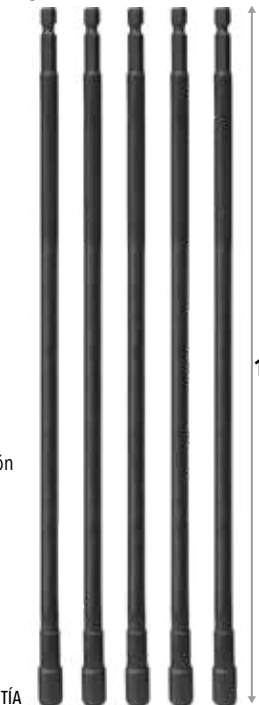

EMT-1412

EMPAQUE | PZAS. | PESO | GARANTÍA
Caballote | 1/10 | 0.6 Kg | 3 meses

HERRAMIENTA DE MANO / HAND TOOLS

Extensiones
Extension bars



3/8" x 3"

EX38-3

EMPAQUE	PZAS.	PESO	GARANTÍA
Caballote	5/50	0.08 Kg	2 años

3/8" x 6"

EX38-6

EMPAQUE	PZAS.	PESO	GARANTÍA
Caballote	5/50	0.1 Kg	2 años

3/8" x 10"

EX38-10

EMPAQUE	PZAS.	PESO	GARANTÍA
Caballote	5/50	0.1 Kg	2 años

Extensiones
Extension bars



1/2" x 3"

EX50-3

EMPAQUE	PZAS.	PESO	GARANTÍA
Caballote	5/50	0.1 Kg	2 años

1/2" x 5"

EX50-5

EMPAQUE	PZAS.	PESO	GARANTÍA
Caballote	5/50	0.2 Kg	2 años

1/2" x 10"

EX50-10

EMPAQUE	PZAS.	PESO	GARANTÍA
Caballote	5/50	0.4 Kg	2 años

Mango articulado
Flex handle

-Cuerpo de Cr-V (Cromo Vanadio)

1/2" x 10"



-Cuadro de Cr-Mo (Cromo Molibdeno)

MA-1210

EMPAQUE	PZAS.	PESO	GARANTÍA
Caja	24	12 Kgs	1 año

180° de movilidad

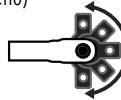

Mango articulado
Flex handle

-Cuerpo de Cr-V (Cromo Vanadio)

1/2" x 18"



-Cuadro de Cr-Mo (Cromo Molibdeno)

MA-1218

EMPAQUE	PZAS.	PESO	GARANTÍA
Caja	24	20 Kgs	1 año

180° de movilidad

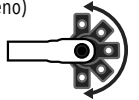

Mango articulado
Flex handle

3/4" x 20"



-Cuerpo de Cr-V (Cromo Vanadio)

-Cuadro de Cr-Mo (Cromo Molibdeno)

MA-3420

EMPAQUE	PZAS.	PESO	GARANTÍA
Caja	16	30 Kgs	1 año

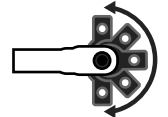

180° de movilidad

Mango en "L"
L-Handle

1/2" x 10"
(1.27 cm x 25.4 cm)

PARA USAR CON: DADOS Y EXTENSIONES

-Torsión máxima 8,802 lb/in
-Mango moleteado **ANTIDERRAPANTE** para mejor agarre



ML-1/2

EMPAQUE	PZAS.	PESO	GARANTÍA
Colgador	20/40	0.1 Kg	2 años



Giro 360°

Diámetro

15.5 mm

Mango en "L"
L-Handle

3/4" x 18"
(1.9 cm x 45.72 cm)

PARA USAR CON: DADOS Y EXTENSIONES

-Torsión máxima 19,263 lb/in
-Mango moleteado **ANTIDERRAPANTE** para mejor agarre



ML-3/4

EMPAQUE	PZAS.	PESO	GARANTÍA
Bolsa	10	2 Kgs	2 años



Giro 360°

Diámetro

25 mm

Cortapernos
Bolt cutter

14"
(35.5 cm)

CAPACIDAD MÁXIMA DE CORTE
9/32" (7mm) materiales suaves
3/16" (5mm) materiales duros



-Mango ANTIDERRAPANTE

Largo total: 35.5 cm



Zona de corte: 2.5 cm

CP-14

EMPAQUE	PZAS.	PESO	GARANTÍA
Caja Color	30	1 Kg	1 año

Cortapernos
Bolt cutter

18"
(46 cm)

CAPACIDAD MÁXIMA DE CORTE
5/16" (8mm) materiales suaves
15/64" (6mm) materiales duros



-Mango ANTIDERRAPANTE

Largo total: 46 cm



Zona de corte: 3.3 cm

CP-18

EMPAQUE	PZAS.	PESO	GARANTÍA
Caja Color	20	1.5 Kgs	1 año

Cortapernos
Bolt cutter

24"
(61 cm)

CAPACIDAD MÁXIMA DE CORTE
3/8" (10mm) materiales suaves
5/16" (8mm) materiales duros



-Mango ANTIDERRAPANTE

Largo total: 61 cm



Zona de corte: 3.7 cm

CP-24

EMPAQUE	PZAS.	PESO	GARANTÍA
Caja Color	10	2.3 Kgs	1 año

HERRAMIENTA DE MANO / HAND TOOLS

Dados cortos
Short sockets

1/4"

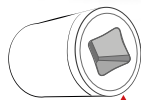

SOCKET 1/4"



BOCA HEXAGONAL

EMPAQUE	PZAS.	PESO	GARANTÍA
Caballote	12/720	0.02 Kg 0.03 Kg	2 años

ESTÁNDAR

5/32"	DC-1525 AE14178	5/16"	DC-3125 AE14183
3/16"	DC-1825 AE14179	11/32"	DC-3425 AE14184
7/32"	DC-2125 AE14180	3/8"	DC-3725 AE14185
1/4"	DC-2525 AE14181	7/16"	DC-4325 AE14186
9/32"	DC-2825 AE14182	1/2"	DC-5025 AE14187

MILIMÉTRICOS

5 mm	DC-0525 AE14169
6 mm	DC-0625 AE14170
7 mm	DC-0725 AE14171
8 mm	DC-0825 AE14172
9 mm	DC-0925 AE14173
10 mm	DC-1025 AE14174
11 mm	DC-1125 AE14175
12 mm	DC-1225 AE14176
13 mm	DC-1325 AE14177

Dados cortos
Short Sockets

3/8"



SOCKET 3/8"

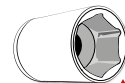

BOCA HEXAGONAL

EMPAQUE	PZAS.	PESO	GARANTÍA
Caballote	12/720	0.04 Kg 0.07 Kg	2 años

ESTÁNDAR

3/8"	DC-3738 AE14026	5/8"	DC-6238 AE14034
7/16"	DC-4338 AE14028	11/16"	DC-6838 AE14036
1/2"	DC-5038 AE14030	3/4"	DC-7538 AE14038
9/16"	DC-5638 AE14032	13/16"	DC-8138 AE14040
		7/8"	DC-8738 AE14042

MILIMÉTRICOS

8 mm	DC-0838 AE14006
9 mm	DC-0938 AE14007
10 mm	DC-1038 AE14008
11 mm	DC-1138 AE14010
12 mm	DC-1238 AE14012
13 mm	DC-1338 AE14014
14 mm	DC-1438 AE14016
15 mm	DC-1538 AE14018
17 mm	DC-1738 AE14020
18 mm	DC-1838 AE14022
19 mm	DC-1938 AE14024

Organizador magnético para dados 3pzs (OMD-3) en la PAG.37



Dados cortos
Short Sockets

1/2"

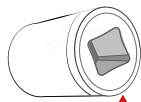

SOCKET 1/2"

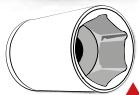

BOCA HEXAGONAL

EMPAQUE	PZAS.	PESO	GARANTÍA
Caballote	6/288	0.07 Kg 0.13 Kg	2 años

ESTÁNDAR

3/8"	DC-3750 AE14027	5/8"	DC-6250 AE14035
7/16"	DC-4350 AE14029	11/16"	DC-6850 AE14037
1/2"	DC-5050 AE14031	3/4"	DC-7550 AE14039
9/16"	DC-5650 AE14033	13/16"	DC-8150 AE14041
		7/8"	DC-8750 AE14043

MILIMÉTRICOS

10 mm	DC-1050 AE14009
11 mm	DC-1150 AE14011
12 mm	DC-1250 AE14013
13 mm	DC-1350 AE14015
14 mm	DC-1450 AE14017
15 mm	DC-1550 AE14019
17 mm	DC-1750 AE14021
18 mm	DC-1850 AE14023
19 mm	DC-1950 AE14025

Dados largos
Deep Sockets

3/8"

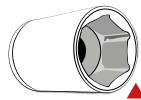

BOCA HEXAGONAL



SOCKET 3/8"

EMPAQUE	PZAS.	PESO	GARANTÍA
Caballote	6/288	0.07 Kg 0.13 Kg	2 años

ESTÁNDAR

1/2"	DL-5038 AE14146	11/16"	DL-6838 AE14149
9/16"	DL-5638 AE14147	3/4"	DL-7538 AE14150
5/8"	DL-6238 AE14148	13/16"	DL-8138 AE14151

MILIMÉTRICOS

10 mm	DL-1038 AE14138
12 mm	DL-1238 AE14139
13 mm	DL-1338 AE14140
14 mm	DL-1438 AE14141
16 mm	DL-1638 AE14142
17 mm	DL-1738 AE14143
18 mm	DL-1838 AE14144
19 mm	DL-1938 AE14145

HERRAMIENTA DE MANO / HAND TOOLS

Dados Largos
Deep Sockets

1/2"

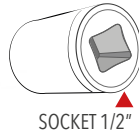

MILIMÉTRICOS

10 mm	DL-1050 AE14153
12 mm	DL-1250 AE14154
13 mm	DL-1350 AE14155
14 mm	DL-1450 AE14156
16 mm	DL-1650 AE14157
17 mm	DL-1750 AE14158
18 mm	DL-1850 AE14159
19 mm	DL-1950 AE14160
21 mm	DL-2150 AE14161

EMPAQUE	PZAS.	PESO	GARANTÍA
Caballote	6/288	0.08 Kg 0.13 Kg	2 años

ESTÁNDAR

1/2"	DL-5050 AE14162	3/4"	DL-7550 AE14166
9/16"	DL-5650 AE14163	13/16"	DL-8150 AE14167
5/8"	DL-6250 AE14164	7/8"	DL-8750 AE14168
11/16"	DL-6850 AE14165		

Dados Adaptadores
Sockets adaptors



3/8" a 1/2"

DA-3850

EMPAQUE	PZAS.	PESO	GARANTÍA
Caballote	6/336	0.06 Kg	2 años

1/4" a 3/8"

DA-2538

EMPAQUE	PZAS.	PESO	GARANTÍA
Caballote	6/432	0.04 Kg	2 años

1/2" a 3/8"

DA-5038

EMPAQUE	PZAS.	PESO	GARANTÍA
Caballote	6/432	0.06 Kgs	2 años

3/8" a 1/4"

DA-3825

EMPAQUE	PZAS.	PESO	GARANTÍA
Caballote	6/432	0.03 Kgs	2 años

Matracas Cabeza de pera
Ratchet handle (Pear head)

1/4"

MAT-250

EMPAQUE	PZAS.	PESO	GARANTÍA
Caballote	5/50	0.15 Kg	2 años

3/8"

MAT-375

EMPAQUE	PZAS.	PESO	GARANTÍA
Caballote	5/50	0.39 Kg	2 años

1/2"

MAT-500

EMPAQUE	PZAS.	PESO	GARANTÍA
Caballote	5/25	0.65 Kg	2 años

Dado para Bujía 6 Puntas
Spark plug socket

3/8" x 5/8"
(9.5 mm x 16 mm)

-Torsión máxima 2,989 lb/in
-Resistente a la oxidación y de fácil limpieza

DPB-381

EMPAQUE	PZAS.	PESO	GARANTÍA
Caballote	12/240	0.1 Kg	2 años



Inserito de **NEOPRENO** favorece la instalación de bujías

Dado para Bujía 6 Puntas
Spark plug socket

3/8" x 13/16"
(9.5 mm x 21 mm)

-Torsión máxima 2,989 lb/in
-Resistente a la oxidación y de fácil limpieza
-63 mm

DPB-382

EMPAQUE	PZAS.	PESO	GARANTÍA
Caballote	12/120	0.1 Kg	2 años



Inserito de **NEOPRENO** favorece la instalación de bujías

Dado para Bujía 6 Puntas
Spark plug socket

1/2" x 5/8"
(13 mm x 16 mm)

-Torsión máxima 5,008 lb/in
-Resistente a la oxidación y de fácil limpieza
-63 mm

DPB-121

EMPAQUE	PZAS.	PESO	GARANTÍA
Caballote	12/192	0.1 Kg	2 años



Inserito de **NEOPRENO** favorece la instalación de bujías

Dado para Bujía 6 Puntas
Spark plug socket

1/2" x 13/16"
(13 mm x 21 mm)

-Torsión máxima 7,559 lb/in
-Resistente a la oxidación y de fácil limpieza
-63 mm

DPB-122

EMPAQUE	PZAS.	PESO	GARANTÍA
Caballote	12/96	0.1 Kg	2 años



Inserito de **NEOPRENO** favorece la instalación de bujías

Dado para Bujías Giratorio 12 Puntas
Spark plug socket

3/8" x 14 mm
(9.5mm)

-Compatible con vehículos:
-BMW, MINI, NISSAN, MERCEDES BENZ, FORD, PEUGEOT®
-Entrada Magnética 90 mm

DPB-383

EMPAQUE	PZAS.	PESO	GARANTÍA
Caballote	25/100	0.1 Kg	2 años



ENTRADA MAGNÉTICA

Dado para Bujías Giratorio 12 Puntas
Spark plug socket

3/8" x 14 mm
(9.5mm)

-Compatible con vehículos:
-BMW, MINI, NISSAN, MERCEDES BENZ, FORD, PEUGEOT®
-Entrada Magnética 90 mm

DPB-38M

EMPAQUE	PZAS.	PESO	GARANTÍA
Caballote	25/100 z	0.1 Kg	2 años



ENTRADA MAGNÉTICA

360°
Acción giratoria para mayor flexibilidad

LLAVES HEXAGONALES / HEX KEY SETS

Punta de bola milimétrica
Metric hex keys with ball end

7 pz

- MEDIDAS:
2.5mm
3 mm
4 mm
5 mm
6 mm
8 mm
10 mm

Estas llaves te permiten aplicar mayor torque y alcanzar lugares de difícil acceso

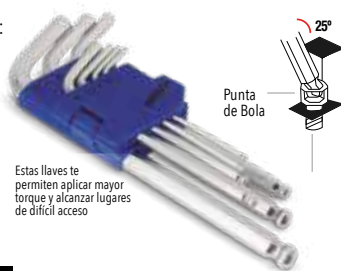

(mm)

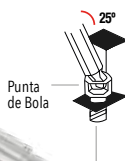

Material Cr-V

JAB-7M

EMPAQUE	PZAS.	PESO	GARANTÍA
Blister	6/36	0.2 Kg	3 meses

Punta de bola estándar
Standard hex keys with ball end

7 pz

- MEDIDAS:
1/8"
5/32"
3/16"
7/32"
1/4"
5/16"
3/8"

Estas llaves te permiten aplicar mayor torque y alcanzar lugares de difícil acceso

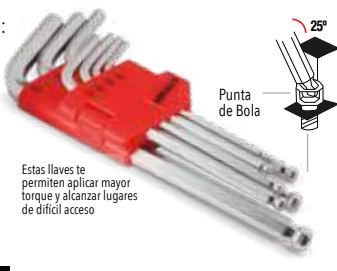

(std)

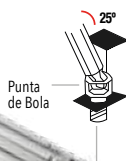

Material Cr-V

JAB-7S

EMPAQUE	PZAS.	PESO	GARANTÍA
Blister	6/36	0.2 Kg	3 meses

Torx®
Torx® keys

9 pz

- MEDIDAS:
T-10 T-30
T-15 T-40
T-20 T-45
T-25 T-50
T-27

Estuche abatible de plástico



(T8X)

Torx de Seguridad
para tornillos con soliente que impide usar una llave torx convencional

JT-9

EMPAQUE	PZAS.	PESO	GARANTÍA
Blister	6/36	0.1 Kg	3 meses

Material Cr-V

HERRAMIENTA DE MANO / HAND TOOLS

Pinzas de electricista
Lineman pliers



PE-7 AE14099 **7"**

EMPAQUE	PZAS.	PESO	GARANTÍA
Caballote	5/50	0.2 Kg	2 años

PE-8 AE14100 **8"**

EMPAQUE	PZAS.	PESO	GARANTÍA
Caballote	5/50	0.3 Kg	2 años

PE-9 AE14132 **9"**

EMPAQUE	PZAS.	PESO	GARANTÍA
Caballote	5/50	0.4 Kg	2 años

Pinzas de punta
Nose pliers



PP-6 **6"**

EMPAQUE	PZAS.	PESO	GARANTÍA
Caballote	5/50	0.1 Kg	2 años

PP-7 **7"**

EMPAQUE	PZAS.	PESO	GARANTÍA
Caballote	5/50	0.2 Kg	2 años

PP-8 **8"**

EMPAQUE	PZAS.	PESO	GARANTÍA
Caballote	5/50	0.2 Kg	2 años

Pinzas de corte diagonal
Diagonal cutting pliers



PCD-5 **5"**

EMPAQUE	PZAS.	PESO	GARANTÍA
Caballote	5/50	0.1 Kg	2 años

PCD-6 **6"**

EMPAQUE	PZAS.	PESO	GARANTÍA
Caballote	5/50	0.1 Kg	2 años

PCD-7 **7"**

EMPAQUE	PZAS.	PESO	GARANTÍA
Caballote	5/50	0.2 Kg	2 años

Pinzas de chofer
Slip joint pliers



PCH-6 **6"**

EMPAQUE	PZAS.	PESO	GARANTÍA
Caballote	5/50	0.1 Kg	2 años

PCH-8 **8"**

EMPAQUE	PZAS.	PESO	GARANTÍA
Caballote	5/50	0.2 Kg	2 años

Pinzas para anillos de retención interior
Circlip int pliers



PARI

EMPAQUE	PZAS.	PESO	GARANTÍA
Caballote	5/50	0.1 Kg	2 años

Pinzas para anillos de retención exterior
Circlip pliers

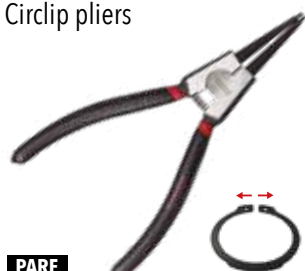

PARE

EMPAQUE	PZAS.	PESO	GARANTÍA
Caballote	5/50	0.1 Kg	2 años

Pinzas para anillos de retención. Interior curvas
Circlip pliers



PARCI

EMPAQUE	PZAS.	PESO	GARANTÍA
Caballote	5/50	0.1 Kg	2 años

Pinzas para anillos de retención. Exterior curvas
Circlip pliers

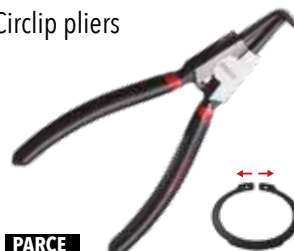

PARCE

EMPAQUE	PZAS.	PESO	GARANTÍA
Caballote	5/50	0.1 Kg	2 años

Juego de Pinzas para Anillos de Retención
Snap ring pliers set

4 pz (150 mm)

-Ideal para reparar piezas de máquinas, cerraduras y mantenimiento del hogar.

JPAR-4

EMPAQUE	PZAS.	PESO	GARANTÍA
Doble Blister	24/6	0.1 Kg	1 año



MATERIAL:
ACERO AL CARBONO

Mango Ergonómico
ANTIDESLIZANTE

Con bolsa de ALMACENAMIENTO

- INCLUYE:
- Pinza para anillos de retención interior.
 - Pinza para anillos de retención exterior.
 - Pinza para anillos de retención exterior curvas.
 - Pinza para anillos de retención interior curvas.
 - Bolsa de Almacenamiento.

LLAVES HEXAGONALES / HEX KEY SETS

Tipo navaja
9 pzas

Base metálica para mayor resistencia



MEDIDAS:
5/64" 3/16"
3/32" 7/32"
7/64" 1/4"
1/8"
9/64"
5/32"

JAN-9S

EMPAQUE	PZAS.	PESO	GARANTÍA
Blisters	6/36	0.09 Kg	3 meses

Material Cr-V

Tipo navaja
9 pzas

Base metálica para mayor resistencia



MEDIDAS:
1.3 mm 5.5 mm
1.5 mm 6 mm
2 mm
2.5 mm
3 mm
4 mm
5 mm

JAN-9M

EMPAQUE	PZAS.	PESO	GARANTÍA
Blisters	6/36	0.09 Kg	3 meses

Material Cr-V

Tipo navaja
8 pzas

Base metálica para mayor resistencia



MEDIDAS:
T-9 T-27
T-10 T-30
T-15 T-40
T-25

JTN-8

EMPAQUE	PZAS.	PESO	GARANTÍA
Blisters	6/36	0.09 Kg	3 meses

Material Cr-V

Torx de Seguridad para tornillos con saliente que impide usar una llave torx convencional

HERRAMIENTA DE MANO / HAND TOOLS

Pinzas de presión
CR-MO Locking pliers
Mordaza curva 10"
CR-MO



-Cromo Molibdeno

PPC-10

EMPAQUE	PZAS.	PESO	GARANTÍA
Caballote	5/50	0.3 Kg	2 años

Pinzas de presión
CR-MO Locking pliers
Mordaza recta 10"
CR-MO



-Cromo Molibdeno

PPR-10

EMPAQUE	PZAS.	PESO	GARANTÍA
Caballote	5/50	0.3 Kg	2 años

Llave ajustable PERICO
Adjustable wrench
8"
Cr-V



-Cromo Vanadio

PER-8

EMPAQUE	PZAS.	PESO	GARANTÍA
Caballote	5/50	0.2 Kg	2 años

Llave ajustable PERICO
Adjustable wrench
10"
Cr-V



-Cromo Vanadio

PER-10

EMPAQUE	PZAS.	PESO	GARANTÍA
Caballote	5/50	0.4 Kg	2 años

LLAVES COMBINADAS CROMO VANADIO / COMBINED WRENCHES CR-V



ESTÁNDAR	
1/4"	LLC-250 AE14109
3/8"	LLC-385 AE14110
7/16"	LLC-437 AE14111
1/2"	LLC-500 AE14112
9/16"	LLC-562 AE14113
5/8"	LLC-625 AE14114
11/16"	LLC-687 AE14115
3/4"	LLC-750 AE14116
13/16"	LLC-812 AE14117
7/8"	LLC-875 AE14118
15/16"	LLC-937 AE14119t

MILIMÉTRICOS	
8 mm	LLC-8M AE14120
9 mm	LLC-9M AE14121
10 mm	LLC-10M AE14122
11 mm	LLC-11M AE14123
12 mm	LLC-12M AE14124
13 mm	LLC-13M AE14125
14 mm	LLC-14M AE14126
15 mm	LLC-15M AE14127
16 mm	LLC-16M AE14128
17 mm	LLC-17M AE14129
18 mm	LLC-18M AE14130
19 mm	LLC-19M AE14131

EMPAQUE	PZAS.	PESO
Caballote	6/36	0.04 Kg

EMPAQUE	PZAS.	PESO
Caballote	6/36	0.07 Kg

GARANTÍA: 2 años

Pinza de presión para soldar
9" Welding Pressure Clamp
9"

Fabricadas en Acero de **ALTA RESISTENCIA**



- Ideal para:
- SUJETAR Y SOLDAR VIGAS
 - PERFILES EN "T"
 - TUBOS
 - BARRAS



PPS-9 AE14101

EMPAQUE	PZAS.	PESO	GARANTÍA
Blisters	6/36	0.5 Kg	1 año

GUANTES PARA TRABAJO / WORK GLOVES

Algodón con puntos de PVC
Cotton with PVC dots



GPVC-2

EMPAQUE	PZAS.	PESO	GARANTÍA
Caballote	80	0.1 Kg	6 meses

Carnaza con loneta
Split cowhide palm and canvas



Unitalla

GCL-2

EMPAQUE	PZAS.	PESO	GARANTÍA
Caballote	6/60	0.1 Kg	6 meses

Nitrilo con forro de algodón
Nitrile dipped cotton gloves



GNFA-2

EMPAQUE	PZAS.	PESO	GARANTÍA
Caballote	60/120	0.1 Kg	6 meses

Nylon con espuma de nitrilo
Nitrile dipped nylon gloves



GEN-2S

Chicos

EMPAQUE	PZAS.	PESO	GARANTÍA
Caballote	12/144	0.05 Kg	6 meses

GEN-2M

Medianos

EMPAQUE	PZAS.	PESO	GARANTÍA
Caballote	12/144	0.05 Kg	6 meses

GEN-2G

Grandes

EMPAQUE	PZAS.	PESO	GARANTÍA
Caballote	12/144	0.05 Kg	6 meses

Para mecánico semi pro
Mechanic's semi pro gloves



Medianos

GMSP-2M

EMPAQUE	PZAS.	PESO	GARANTÍA
Caballote	12/48	0.1 Kg	6 meses

Grandes

GMSP-2G

EMPAQUE	PZAS.	PESO	GARANTÍA
Caballote	12/48	0.1 Kg	6 meses

Para mecánico máximo agarre
Mechanic gloves / Maximun grip



Medianos

GMMA-2M

EMPAQUE	PZAS.	PESO	GARANTÍA
Caballote	12/48	0.1 Kg	6 meses

Grandes

GMMA-2G

EMPAQUE	PZAS.	PESO	GARANTÍA
Caballote	12/48	0.1 Kg	6 meses

Profesionales para mecánico acolchonados
Professional mechanic gloves



Medianos

GMP-2

EMPAQUE	PZAS.	PESO	GARANTÍA
Caballote	12/48	0.1 Kg	6 meses

Grandes

GMP-2G

EMPAQUE	PZAS.	PESO	GARANTÍA
Caballote	12/48	0.1 Kg	6 meses

Para mecánico piel sintética
Mechanic gloves



Medianos

GM-2

EMPAQUE	PZAS.	PESO	GARANTÍA
Caballote	12/48	0.1 Kg	6 meses

Grandes

GM-2G

EMPAQUE	PZAS.	PESO	GARANTÍA
Caballote	12/48	0.1 Kg	6 meses

Para mecánico de lujo
Deluxe mechanic gloves



Medianos

GMX-2M

EMPAQUE	PZAS.	PESO	GARANTÍA
Caballote	12/48	0.1 Kg	6 meses

Grandes

GMX-2G

EMPAQUE	PZAS.	PESO	GARANTÍA
Caballote	12/48	0.1 Kg	6 meses

SANITIZACIÓN / SANITIZING

Careta protectora facial
Protection mask

Adulto
PVC
Calibre 20



- Bandas elásticas antisudor y antifatiga
- Permite una visión sin distorsiones
- Con doble banda de ajuste evita que se recargue en la nariz

CPF

EMPAQUE	PZAS.	PESO	GARANTÍA
Bolsa	1/24	0.2 Kg	N/A



Careta protectora facial
Folding protection mask

Adulto
Abatible
PVC
Calibre 20



- Bandas elásticas antisudor y antifatiga
- Permite una visión sin distorsiones
- Con doble banda de ajuste evita que se recargue en la nariz

CPF-2

EMPAQUE	PZAS.	PESO	GARANTÍA
Bolsa	1/24	0.1 Kg	N/A



Careta protectora facial
Kid protection mask

Infantil
PVC
Calibre 20



- Bandas elásticas antisudor y antifatiga
- Permite una visión sin distorsiones

CPF-1

EMPAQUE	PZAS.	PESO	GARANTÍA
Bolsa	1/8	0.6 Kg	N/A



COLORES:



Tapete sanitizante
Sanitizing mat 1 lt

1 lt
USO RUDO

Fabricado en EPDM (Etileno, propileno, dieno)
Material virgen de primera calidad (no reciclado)
Alta resistencia a acidos y aceites

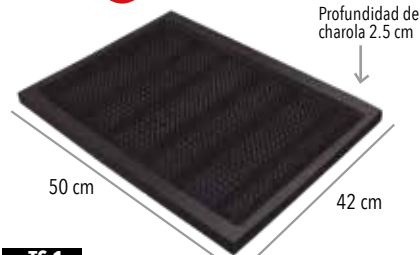

TS-1

EMPAQUE	PZAS.	PESO	GARANTÍA
Bolsa	1	3 Kgs	N/A



Tapete sanitizante Armable
Buildable sanitizing mat 2 lts

2 lts

Fabricado en Hule termoplástico natural
Pivotes flexibles se adaptan a cualquier tipo de suela

Contenido 3 piezas:
-2 tapetes y 1 alfombra absorbente



Medidas: 66 cm

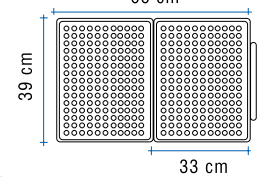

Armado en serie: Este diseño permite agregar mas piezas y hacer el tapete tan ancho como se necesite.

TS-2

EMPAQUE	PZAS.	PESO	GARANTÍA
Caja	1	2.8 Kgs	N/A



Cinta de Señalización
Signaling tape

PVC
33 mts

Alta resistencia al desgaste
Fácil de reemplazar
No daña las superficies

(Venta mínima 24 pzs)



CS-3350

EMPAQUE	PZAS.	PESO	GARANTÍA
Caja	24	0.1 Kg	N/A

Tapete sanitizante
Sanitizing mat 3 lts

3 lts
USO RUDO

Fabricado en EPDM (Etileno, propileno, dieno)
Material virgen de primera calidad (no reciclado)



Alta resistencia a acidos y aceites



Profundidad de charola 2.5 cm

1.40 cm
Ideal para la industria ▶

TS-3

EMPAQUE	PZAS.	PESO	GARANTÍA
Caja	1	8 Kgs	N/A



PISTOLA PARA PINTAR HVLP GRAVEDAD / HVLP SPRAY GUN

Boquilla 1.4 mm
1.4mm nozzle

600 ml
40 PSI
6 CFM

Boquilla de:
1.4 mm para
materiales de
baja viscosidad



Abanico ajustable:

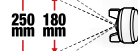

PPGP-614

EMPAQUE	PZAS.	PESO	GARANTÍA
Caja Color	1/10	0.8 Kg	1 año

Boquilla 1.7 mm
1.7mm nozzle

600 ml
40 PSI
6 CFM

Boquilla de:
1.7 mm para
materiales de
media viscosidad



Abanico ajustable:

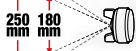

PPGP-617

EMPAQUE	PZAS.	PESO	GARANTÍA
Caja Color	1/10	0.8 Kg	1 año

Boquilla 2.0 mm
2.0mm nozzle

600 ml
40 PSI
6 CFM

Boquilla de:
2.0 mm para
materiales de
alta viscosidad



Abanico ajustable:

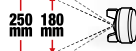

PPGP-620

EMPAQUE	PZAS.	PESO	GARANTÍA
Caja Color	1/10	0.8 Kg	1 año

Boquilla 1.4 mm
1.0mm nozzle

110 ml
29-50 PSI

-Boquilla de:
1.00 mm
-Barnices



PGP-400

EMPAQUE	PZAS.	PESO	GARANTÍA
Blister	10	0.7 Kg	1 año

Boquilla 1.4 mm
1.4mm nozzle

600 ml
29-50 PSI

Boquilla de:
1.4 mm para
materiales de
baja viscosidad



Abanico ajustable:



PGP-600

EMPAQUE	PZAS.	PESO	GARANTÍA
Blister	10	1.3 Kgs	1 año

Pistola para pintar HVLP
succión
HVLP spray gun

1 lt

-Boquilla de:
1.8 mm
-Pintura Base



PSP-1000

EMPAQUE	PZAS.	PESO	GARANTÍA
Caja Color	1/10	1.2 Kgs	1 año

Tanque industrial para pintar
Industrial painting tank

10 lts



TIP-10

EMPAQUE	PZAS.	PESO	GARANTÍA
Caja Color	1	11.2 Kgs	1 año

Pistola eléctrica para pintado
HVLP
Electric paint gun

800 ml
300W



PPE-300

EMPAQUE	PZAS.	PESO	GARANTÍA
Caja Color	1/4	1.7 Kgs	1 año

Pistola eléctrica para pintado
Electric paint gun

700 ml
500W

USO



PPE-600

EMPAQUE	PZAS.	PESO	GARANTÍA
Caja Color	1/4	3 Kgs	1 año

FLEXÓMETROS / MEASURING TAPES

Flexómetro Anti-Impacto
3m Measuring Tape

3 mts

- Cinta 16 mm de ancho
- Gancho doble
- Carcasa ABS, cubierta TPR
- 2 frenos laterales
- Util clip para cinturón y correa

Cinta amarilla con graduación horizontal y vertical graduada por ambos lados

PRODUCTO MEJORADO

FM-3M	EMPAQUE	PZAS.	PESO	GARANTÍA
	Caballote	6/72	0.1 Kg	1 año

Flexómetro Anti-Impacto
5m Measuring Tape

5 mts

- Cinta 19 mm de ancho
- Gancho doble
- Carcasa ABS, cubierta TPR
- 2 frenos laterales
- Util clip para cinturón y correa

Cinta amarilla con graduación horizontal y vertical graduada por ambos lados

PRODUCTO MEJORADO

FM-5M	EMPAQUE	PZAS.	PESO	GARANTÍA
	Caballote	6/72	0.2 Kg	2 años

Flexómetro Anti-Impacto
8m Measuring Tape

8 mts

- Cinta 16 mm de ancho
- Gancho doble
- Carcasa ABS, cubierta TPR
- 2 frenos laterales
- Util clip para cinturón y correa

Cinta amarilla con graduación horizontal y vertical graduada por ambos lados

PRODUCTO MEJORADO

FM-8M	EMPAQUE	PZAS.	PESO	GARANTÍA
	Caballote	6/48	0.3 Kg	1 año

MARTILLOS / HAMMERS

De bola
Ball pein hammer

24 Oz
680 grs

MANGO DE FIBRA DE VIDIRO

Útil para:
Suavizar superficies y remachar metal

Ideal para:
•Mecánicos
•Hojalateros
•Albañiles
•Carpinteros
•Cerrajeros
•Construcción

MB-24	EMPAQUE	PZAS.	PESO	GARANTÍA
	Granel	4/24	0.8 Kg	3 meses

De uña curva
Curved claw hammer

16 Oz
454 grs

MANGO DE FIBRA DE VIDIRO

Útil para:
Martillar y extraer clavos y tornillos

Ideal para:
•Mecánicos
•Hojalateros
•Albañiles
•Carpinteros
•Cerrajeros
•Construcción

MUC-16	EMPAQUE	PZAS.	PESO	GARANTÍA
	Granel	4/24	0.7 Kg	3 meses

Laminero cercador
Shrinking hammer

11 Oz
311 grs

MANGO DE FIBRA DE VIDIRO

Útil para:
Suavizar superficies dañadas en áreas esquinadas y de difícil alcance

Ideal para:
•Mecánicos
•Hojalateros
•Talleres de reparación

MLC-11	EMPAQUE	PZAS.	PESO	GARANTÍA
	Granel	4/24	0.5 Kg	3 meses

Laminero desabollador de bola
Pick and finish hammer

11 Oz
311 grs

MANGO DE FIBRA DE VIDIRO

Útil para:
Alisar abolladuras en partes no tan profundas

Ideal para:
•Mecánicos
•Hojalateros
•Talleres de reparación

MLFB-11	EMPAQUE	PZAS.	PESO	GARANTÍA
	Granel	4/24	0.5 Kg	3 meses

Laminero desabollador punta larga
Cross Peen Hammer

11 Oz
311 grs

MANGO DE FIBRA DE VIDIRO

Útil para:
Alisar abolladuras en partes profundas

Ideal para:
•Mecánicos
•Hojalateros
•Talleres de reparación

MLP-11	EMPAQUE	PZAS.	PESO	GARANTÍA
	Granel	4/24	0.5 Kg	3 meses

Laminero para terminados
Spot pick hammer

11 Oz
311 grs

MANGO DE FIBRA DE VIDIRO

Útil para:
Terminados en filos y molduras

Ideal para:
•Mecánicos
•Hojalateros
•Talleres de reparación

MLT-11	EMPAQUE	PZAS.	PESO	GARANTÍA
	Granel	4/24	0.5 Kg	3 meses

Mazo de golpe seco
Dead blow hammer

24 Oz
680 grs

FABRICADO EN UNA SOLA PIEZA MANGO ANTIDERRAPANTE

Útil para:
Proteger la superficie de trabajo

Ideal para:
•Mecánicos
•Hojalateros
•Carpinteros
•Cerrajeros
•Construcción
•Talleres de reparación

MGS-24	EMPAQUE	PZAS.	PESO	GARANTÍA
	Granel	4/24	0.8 Kg	3 meses

Mazo de hule
Rubber Mallet

16 Oz
454 grs

MANGO DE FIBRA DE VIDIRO

Ideal para:
•Mecánicos
•Hojalateros
•Albañiles
•Carpinteros
•Construcción
•Talleres de reparación

Útil para:
El golpeo de piezas de gran tamaño que requieren un cuidado especial

MH-16	EMPAQUE	PZAS.	PESO	GARANTÍA
	Granel	4/24	0.5 Kg	3 meses

Desarmador de impacto
Impact screwdriver

14 pzas

DIMP-14

EMPAQUE ESTUCHE PESO GARANTÍA

Estuche 1/16 0.65 Kgs 1 año



MESAS DE TRABAJO / WORKING TABLE

Mesa de Trabajo
Working table

100 kgs
120 x 60 cm

- 1 Espesor de cajón: 4.5 mm
- 2 Espesor panel /tablero reforzado: 3 mm
- 3 Espesor de mesa: 15 mm
- 4 Espesor entrepaño inferior: 15 mm
- 5 Espesor entrepaño superior: 6 mm

Cajon DESLIZABLE

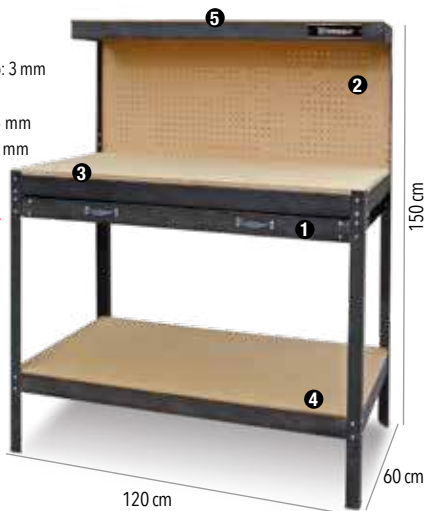

INCLUYE:
1 Cajón
1 Mesa de trabajo
1 Repisa interior
20 Ganchos

MT-126

EMPAQUE	PZAS.	PESO	GARANTÍA
Caja	1	25 Kgs	1 año



Mesa De Trabajo Reforzada
Reinforced Working Table

136 kgs
120 x 60 cm



2 Cajones con correderas



Tomacorriente
4 Salidas 127 V
2 Puertos USB

Epesor de mesa 12mm



INCLUYE:
2 Cajones
1 Mesa de trabajo
1 Repisa inferior
1 Tomacorriente
20 Ganchos

MT-130

EMPAQUE	PZAS.	PESO	GARANTÍA
Caja	1	31.5 kgs	1 año

Mesa de Trabajo uso Rudo
Heavy duty adjustable work bench

1000 Kgs
150 x 60 cm

-2 Cajones Fabricados en acero reforzado y cerraduras con llave de 51 X 49.5 X 12.5 cm



Cajones con Rodamiento de Bola (60 kg)

Patas con Base de fijación al piso

MT-156

EMPAQUE	PZAS.	PESO	GARANTÍA
Caja	1	70 Kgs	1 año



Cuenta con Llaves para Cajones

CUERPO DE ACERO
con Bordes Doblados
Mayor Rigidez



PLANTAS INDUSTRIALES



TALLER MECÁNICO

ESTANTES PARA ALMACENAJE / STORAGE RACKS

Metálico con repisas de madera

Metallic

48 X 18"
5 repisas
2500 Kgs



EMA-4824

EMPAQUE	PZAS.	PESO	GARANTÍA
Caja	1	56.5 Kgs	1 año

Metálico industrial

Metallic Heavy Duty

77 X 24"
4 Repisas
2500 Kgs



EMI-7724

EMPAQUE	PZAS.	PESO	GARANTÍA
Caja	1	75 Kgs	1 año

PANELES DE ALMACENAMIENTO / TOOL ORGANIZING PANELS

Con soporte para herramientas
Metal Board panel
34 pzas

ACCESORIOS DE
INSTALACIÓN
INCLUIDOS

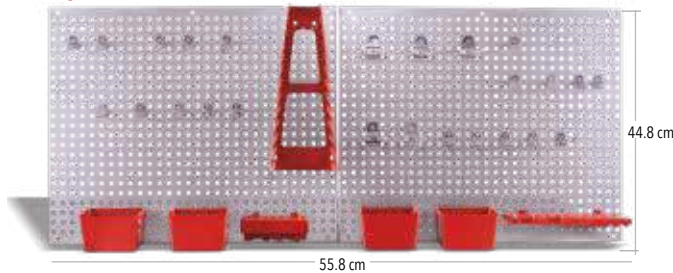

- INCLUYE:
- 1 Colgador de brocas
 - 1 Colgador de llaves
 - 2 Ganchos dobles 96 X ø 4.8 mm
 - 2 Ganchos largos 96 X ø 4.8 mm
 - 5 Ganchos cortos 45 X ø 4.8 mm
 - 3 Ganchos pinzas 45 X 50 X ø 4.8 mm

PSH-34	EMPAQUE	PZAS.	PESO	GARANTÍA
	Termosellado	1/6	3.8 Kgs	1 año

Con 16 gavetas
Metal Board panel with plastic trays
17 pzas



PG-17	EMPAQUE	PZAS.	PESO	GARANTÍA
	Termosellado	1/6	2.3 Kgs	1 año

Incluye: Gavetas

ACEITES Y LUBRICANTES / LUBRICANTS AND OILS

Aceite aflojatado multiusos
Dielectric multi-purpose oil
Dieléctrico
150 ml



- Penetra
- Lubrica
- Desplaza humedad
- Limpia y protege



MK-40	EMPAQUE	PZAS.	PESO	GARANTÍA
	Lata	12	0.1 Kg	3 meses

Aceite aflojatado multiusos
Dielectric multi-purpose oil
Dieléctrico
235 ml

Incluye aplicador para lugares de DIFÍCIL ACCESO

- Penetra
- Lubrica
- Desplaza humedad
- Limpia y protege



MK-401	EMPAQUE	PZAS.	PESO	GARANTÍA
	Lata	12	0.2 Kg	3 meses



Aceite Mineral 2 Tiempos
Mineral oil
80 ml
Dilución 50:1

- Protege contra la oxidación y corrosión
- Viscosidad cinemática, cst. A 40°C 105.8
- Viscosidad cinemática, cst. A 100°C 11.83

IDEAL PARA: MOTOSIERRAS, PODADORAS, MOTOBOMBAS, DESBROZADORAS, ETC.



AM-2T	EMPAQUE	PZAS.	PESO	GARANTÍA
	Bote	24	0.08 Kg	3 meses

Aceite Mineral para Compresor
Mineral compressor oil
946 ml

- Alto índice de viscosidad (40°C) 68 cst
- Gran fluidez en bajas temperaturas
- Gran estabilidad a temperaturas elevadas de operación
- Baja volatilidad / Resistencia térmica
- Lubrica las superficies aún en presencia de humedad
- Prolonga la vida del compresor
- Protege contra la oxidación, herrumbre y corrosión



AMC	EMPAQUE	PZAS.	PESO	GARANTÍA
	Bote	15	0.9 Kg	3 meses



Grasa lubricante multiusos, base Litio
Multi Purpose Lithium Grease

LITIO
Grado 2 NLGI

- Temperatura de goteo 184 °C
- Temperatura de operación -25 °C 140 °C



- Resistencia térmica
- Repelente al agua
- Recubre y penetra
- Estabilidad mecánica
- Propiedades anticorrosión

IDEAL PARA:
Cajas de engranes sinfín y corona, Rodamientos, Cojinetes, Discos de embrague, Chasis, Equipo agrícola, Equipo industrial

GLM-450	EMPAQUE	PZAS.	PESO	GARANTÍA
	Bote	12	0.4 kg	1 año

MALETAS PARA HERRAMIENTAS / TOOL BAGS

Tipo diagonal

Diagonal tool bag

11 Compartimentos

Fabricada de poliamida
4 x 35 x 48 cm



MHD-13	EMPAQUE	PZAS.	PESO	GARANTÍA
	Caballote	24	0.4 Kg	1 año

Tipo rectangular

Rectangular tool bag

14" 5 Compartimentos

Correas de mano de gran resistencia



MH-5	EMPAQUE	PZAS.	PESO	GARANTÍA
	Caballote	48	0.3 Kg	1 año



Práctica y Fácil DE ALMACENAR

Tipo triangular

Triangular tool bag

15" 17 Compartimentos

Correas de mano de gran resistencia



MH-17	EMPAQUE	PZAS.	PESO	GARANTÍA
	Caballote	24	0.6 Kg	1 año



Práctica y Fácil DE ALMACENAR

BOLSAS DE MALLA LATERALES

Tipo triangular

Triangular tool bag

17 Compartimentos



MHG-16	EMPAQUE	PZAS.	PESO	GARANTÍA
	Caballote	18	1.3 Kgs	1 año



Práctica y Fácil DE ALMACENAR

Correas de mano de gran resistencia

Mochila portaherramientas

Tool Backpack

20 Kgs



- Práctica transportación
- Compartimento interior de 30 x 30 cm con cinta de seguridad
- Cierres reforzados para mayor durabilidad
- Base con gomas antideslizantes
- Resistente a desgarrar



BPK-20	EMPAQUE	PZAS.	PESO	GARANTÍA
	Tarjeta	5	1.5 kgs	1 año

Cajas y Maleta Modulares para Herramienta

Triangular tool bag

3 pzas

MALETA TRIANGULAR:

46 x 25 x 30 cm

CAJA MEDIA:

55 x 27 x 24 cm

CAJA GRANDE:

66 x 38 x 51 cm



Ruedas revestidas 6"

NEW

MCH-3	EMPAQUE	PZAS.	PESO	GARANTÍA
	Caja Color	1	24 kgs	1 año

Incluye: **3 CANDADOS** de combinación

Maleta rigida multiusos 13"

Rigid Multipurpose Bag

13"

Incluye compartimento de malla interior



MR-13	EMPAQUE	PZAS.	PESO	GARANTÍA
	Granel	30	0.3 kg	6 meses

ESTRUCTURA RÍGIDA



Portataladro con compartimentos para herramientas

Drill Holster

PT-1	EMPAQUE	PZAS.	PESO	GARANTÍA
	Tarjeta	60	0.2 kg	1 año



MALETAS PORTA HERRAMIENTAS / TOOL BAGS

Maleta portaherramientas
Tool Bag

12"



NEW

MPH-12

EMPAQUE	PZAS.	PESO	GARANTÍA
Tarjeta	30	0.65 kg	1 año

GOMAS ANTIDERRAPANTES PARA MAYOR ESTABILIDAD

Maleta portaherramientas
Tool Bag

14"



MPH-14

EMPAQUE	PZAS.	PESO	GARANTÍA
Tarjeta	30	0.47 kg	1 año

GOMAS ANTIDERRAPANTES PARA MAYOR ESTABILIDAD

Maleta portaherramientas
Tool Bag

16"



MPH-16

EMPAQUE	PZAS.	PESO	GARANTÍA
Tarjeta	30	0.76 kg	1 año

GOMAS ANTIDERRAPANTES PARA MAYOR ESTABILIDAD

Maleta portaherramientas
Tool Bag

20"



MPH-20

EMPAQUE	PZAS.	PESO	GARANTÍA
Tarjeta	30	0.67 kg	1 año

GOMAS ANTIDERRAPANTES PARA MAYOR ESTABILIDAD

Dolly redondo con plataforma de madera
Wooden Dolly

250 Kgs

•Fabricado en Madera



DRM-250

EMPAQUE	PZAS.	PESO	GARANTÍA
Granel	6	2 kgs	1 año



Dolly rectangular con plataforma de madera
Wooden Dolly

200 Kgs

•Fabricado en Madera

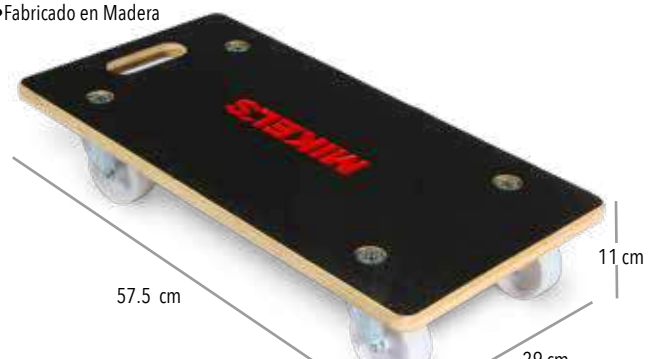

DRM-200

EMPAQUE	PZAS.	PESO	GARANTÍA
Granel	6	2.5 kgs	1 año



DIABLOS PLEGABLES / FOLDING HAND CARTS

60 Kgs

Incluye: 1 bungee
Estructura de Acero ligera



PRÁCTICO BUNGEE ELÁSTICO DE 1M

BASE DE ACERO DE GRAN RESISTENCIA

RUELAS DE HULE DE GRAN DURACIÓN de 13 cm y 138 gr

DP-60

EMPAQUE	PZAS.	PESO	GARANTÍA
Caja Color	5	3.1 Kgs	6 meses

90 Kgs

Incluye: 1 bungee
Estructura de Acero ligera



PRÁCTICO BUNGEE ELÁSTICO DE 1M

BASE DE ACERO DE GRAN RESISTENCIA

RUELAS DE HULE DE GRAN DURACIÓN de 15 cm y 254 gr

DP-90

EMPAQUE	PZAS.	PESO	GARANTÍA
Caja Color	5	4.1 Kgs	6 meses

MALACATES / WIRE PULLERS

Tirford cable de acero incluido
Tirfor, steel cable included

1200 Kgs en arrastre
800 Kgs en vertical
Cable: Ø=8mm x 20 mts



MCAT-1200

EMPAQUE	PZAS.	PESO	GARANTÍA
Caja Color	1	14.8 Kgs	6 meses

Tirford cable de acero incluido
Tirfor, steel cable included

2400 Kgs en arrastre
1600 Kgs en vertical
Cable: Ø=11mm x 20 mts



MCAT-2400

EMPAQUE	PZAS.	PESO	GARANTÍA
Caja Color	1	27 Kgs	6 meses

Tirford cable de acero incluido
Tirfor, steel cable included

4000 Kgs en arrastre
3200 Kgs en vertical
Cable: Ø=16mm x 20 mts



MCAT-4000

EMPAQUE	PZAS.	PESO	GARANTÍA
Caja Color	1	56.8 Kgs	6 meses

Tensores, reforzados para trabajos pesados
Heavy-duty tow ratchet

2 ton
Cable 2.2 mts



HP-2

EMPAQUE	PZAS.	PESO	GARANTÍA
Caja Color	5	2.2 Kgs	6 meses

4 ton
Cable 3 mts



HP-4

EMPAQUE	PZAS.	PESO	GARANTÍA
Caja Color	4	2.3 Kgs	6 meses

TORNILLOS DE BANCO / BENCH VISES

Hierro Gris
Iron
3.5"

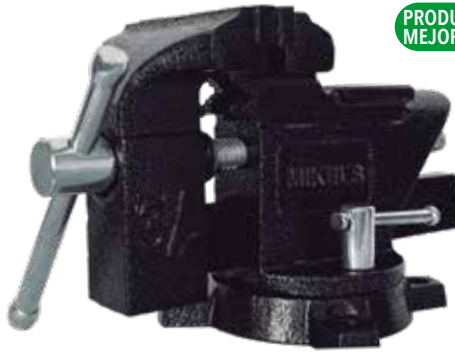

FUNDICIÓN EN HIERRO NODULAR
PRODUCTO MEJORADO

BASE GIRATORIA 360°

Apertura de mordaza: 3 1/2"
Ancho de Mordaza: 3 1/2"

TBA-3.5

EMPAQUE	PZAS.	PESO	GARANTÍA
Caja	1	4.9 Kgs	1 año

Hierro Gris
Iron
4"



FUNDICIÓN EN HIERRO NODULAR
PRODUCTO MEJORADO

BASE GIRATORIA 360°

Apertura de mordaza: 4 1/4"
Ancho de Mordaza: 4"

TBA-4

EMPAQUE	PZAS.	PESO	GARANTÍA
Caja	1	6.6 Kgs	1 año

TORNILLOS DE BANCO / BENCH VISES

Acero
Steel
4"



100% ACERO
PRODUCTO MEJORADO

BASE GIRATORIA 360°

Apertura de mordaza: 4"
Ancho de Mordaza: 4"

TBH-4

EMPAQUE	PZAS.	PESO	GARANTÍA
Caja Color	2	14.6 Kgs	1 año

Acero
Steel
5"

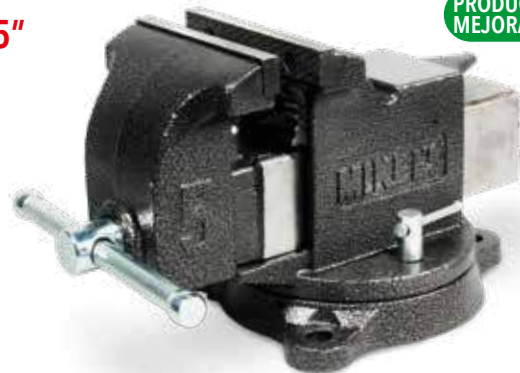

100% ACERO
PRODUCTO MEJORADO

BASE GIRATORIA 360°

Apertura de mordaza: 5"
Ancho de Mordaza: 5"

TBH-5

EMPAQUE	PZAS.	PESO	GARANTÍA
Caja Color	1	13.3 Kgs	1 año

Acero
Steel
6"



100% ACERO
PRODUCTO MEJORADO

BASE GIRATORIA 360°

Apertura de mordaza: 6"
Ancho de Mordaza: 6"

TBH-6

EMPAQUE	PZAS.	PESO	GARANTÍA
Caja Color	1	19.3 Kgs	1 año

Acero
Steel
8"



100% ACERO
PRODUCTO MEJORADO

BASE GIRATORIA 360°

Apertura de mordaza: 8"
Ancho de Mordaza: 8"

TBH-8

EMPAQUE	PZAS.	PESO	GARANTÍA
Caja Color	1	25 Kgs	1 año

BOMBAS DE AIRE / AIR PUMPS

Con pedal
Single cylinder with pedal
125 PSI



B/P

EMPAQUE	PZAS.	PESO	GARANTÍA
Caja Color	25	1 Kg	6 meses

Balonera
Ball pump
14.5 PSI



Incluye:

- Manguera flexible
- Boquilla para balones

BB-3

EMPAQUE	PZAS.	PESO	GARANTÍA
Caballote	1/50	0.1 Kg	6 meses

De lujo mango madera
Deluxe wooden handle
125 PSI



B/N

EMPAQUE	PZAS.	PESO	GARANTÍA
Caja Color	25	1.1 Kgs	6 meses

Boquillas para balón
Ball needle valves
5 pzas



BB-5

EMPAQUE	PZAS.	PESO	GARANTÍA
Blistar	10	0.02 Kg	6 meses

CINCHOS DE PLÁSTICO / CABLE TIES

Negros 100 piezas



2.5 X 190 mm

CDP100-25X190

EMPAQUE	PZAS.	PESO	GARANTÍA
Caballote	200	0.06 Kg	1 año

4.6 X 300 mm

CDP100-46X300

EMPAQUE	PZAS.	PESO	GARANTÍA
Caballote	100	0.2 Kg	1 año

4.6 X 370 mm

CDP100-46X370

EMPAQUE	PZAS.	PESO	GARANTÍA
Caballote	50	0.2 Kg	1 año

2.5 X 150 mm

CDP100-25X150

EMPAQUE	PZAS.	PESO	GARANTÍA
Caballote	100	0.05 Kg	1 año

Blancos 100 piezas

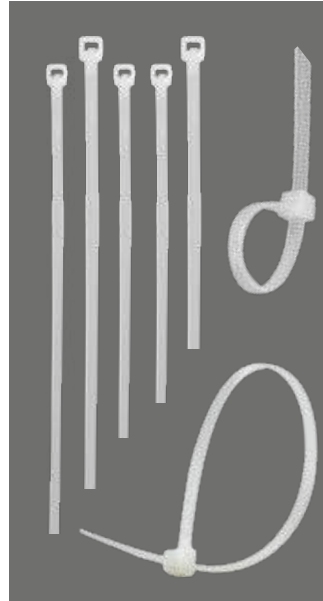

2.5 X 190 mm

CDP100-25X190B

EMPAQUE	PZAS.	PESO	GARANTÍA
Caballote	200	0.06 Kg	1 año

4.6 X 300 mm

CDP100-46X300B

EMPAQUE	PZAS.	PESO	GARANTÍA
Caballote	100	0.2 Kg	1 año

4.6 X 370 mm

CDP100-46X370B

EMPAQUE	PZAS.	PESO	GARANTÍA
Caballote	50	0.2 Kg	1 año

2.5 X 150 mm

CDP100-25X150B

EMPAQUE	PZAS.	PESO	GARANTÍA
Caballote	100	0.05 Kg	1 año

Bote de plástico
Plastic canister

1000 pzas

Incluye:

- 2.5 X 100 mm (500 pzas)
- 4.6 X 200 mm (400 pzas)
- 4.7 X 300 mm (100 pzas)



Bote
Contenedor



CDP-1000

EMPAQUE	PZAS.	PESO	GARANTÍA
Bote de plástico	20	0.8 Kg	1 año

CALAFATEADORA / CAULKING GUN

Tipo pistola (dentada)
Ratchet caulking gun

Para cartuchos de 300 ml



CP-2

EMPAQUE	PZAS.	PESO	GARANTÍA
Caballote	24	0.4 Kg	1 año

CAJAS PARA HERRAMIENTAS / TOOL BOXES

Plástica chica
Plastic

6.6 lts
16"

-Fabricada en Propileno de alto impacto



CHP-160

EMPAQUE	PZAS.	PESO	GARANTÍA
Granel	12	0.9 Kg	6 meses



Plástica grande
Plastic

14.3 lts
19"

-Fabricada en Propileno de alto impacto
-5 Compartimientos



Con charola portátil y tapa organizadora

CHP-190

EMPAQUE	PZAS.	PESO	GARANTÍA
Granel	14	1.4 Kg	6 meses



LENTES / GOGGLES

De protección para trabajo
Protective goggles

Cuenta con 4 respiraderos



LTV-1 AEO6050

EMPAQUE	PZAS.	PESO	GARANTÍA
Bolsa	200	0.07 Kg	2 años

EMBUDOS PLÁSTICOS / PLASTIC FUNNEL

Flexible con extensión
With flexible extension

6"

43.5 cm

Extensión FLEXIBLE

-Diámetro 15 cm
-Ideal para: Motor, Transmisión y camiones.



EFE-24

EMPAQUE	PZAS.	PESO	GARANTÍA
Bolsa	1/30	0.2 Kg	3 meses

Incluye filtro

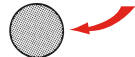

Con filtro
With filter

5"



Filtro de acero inoxidable



EPF-05

EMPAQUE	PZAS.	PESO	GARANTÍA
Granel	6	0.03 Kg	3 meses

Con filtro
With filter

7"



Filtro de acero inoxidable



EPF-07

EMPAQUE	PZAS.	PESO	GARANTÍA
Granel	6	0.1 Kg	3 meses

Chaleco de seguridad reflejante (amarillo)
Safety vest

Safety vest

Franjas Reflejantes de 5cm

-100% Poliéster
-Confeccionado en tela de alta visibilidad



CHS-1

EMPAQUE	PZAS.	PESO	GARANTÍA
Caballote	1/12	0.9 Kg	3 meses

Chaleco de seguridad reflejante (naranja)
Safety vest

Safety vest

Franjas Reflejantes de 5cm

-100% Poliéster
-Confeccionado en tela de alta visibilidad



CHS-2

EMPAQUE	PZAS.	PESO	GARANTÍA
Caballote	1/12	0.9 Kg	3 meses

Impermeable tipo manga
Raincoat

100% PVC



IMA-06

EMPAQUE	PZAS.	PESO	GARANTÍA
Caballote	24	0.4 Kg	3 meses

NAVAJAS / KNIVES

Tijera multiusos
Multipurpose scissors
4 en 1



TMU-41

EMPAQUE	PZAS.	PESO	GARANTÍA
Blister	6/24	0.1 Kg	6 meses

De bolsillo
Mini Pocket Multitool
10 en 1

- Incluye:
- Pinzas de estándar
 - Cortador de alambre
 - Pelacables
 - Ojal de fijación
 - Navaja
 - Abrelatas
 - Destapador
 - Lima
 - Destornillador
 - Palanca



MHB-101

EMPAQUE	PZAS.	PESO	GARANTÍA
Blister	12/48	0.2 Kg	6 meses

Multiusos
Multipurpose Knife
8 en 1



NKV-81

EMPAQUE	PZAS.	PESO	GARANTÍA	Incluye:
Blister	12/72	0.1 Kg	6 meses	Funda de nylon

Kit multiusos navaja con lámpara
Multitool, knife and lamp kit
3 en 1



KMNL-3

EMPAQUE	PZAS.	PESO	GARANTÍA
Blister	8/16	0.3 Kg	6 meses

Con mango de madera
Wooden grip pocket knife



NM-4

EMPAQUE	PZAS.	PESO	GARANTÍA
Blister	12/144	0.2 Kg	6 meses

Incluye:
Funda de nylon

Con mango metálico
Metallic grip pocket knife



NAI-4

EMPAQUE	PZAS.	PESO	GARANTÍA
Blister	12/144	0.1 Kg	6 meses

Navaja semiautomática de 3"



NSA-3

EMPAQUE	PZAS.	PESO	GARANTÍA
Blister	12	0.4 Kg	1 año

Multiusos
Multipurpose Knife

21 en 1

- Incluye:
- Navaja larga
 - Desarmador cruz
 - Abrelatas
 - Lima
 - Sierra
 - Descamador
 - Pinzas
 - Tijeras
 - Destapador

- Lupa
- Navaja mediana
- Ojal
- Sacacorchos
- Limpiauñas
- Desarmador plano
- Sacaclavos
- Lezna
- Pelacables.



NV-21

EMPAQUE	PZAS.	PESO	GARANTÍA
Blister	12/96	0.2 Kg	6 meses

Incluye: Funda de nylon

Multiusos
Multipurpose Knife

15 en 1

- Incluye:
- Desarmador de cruz
 - Ojal
 - Destapador
 - Aguja
 - Desarmador plano
 - Lima
 - Limpiauñas
 - Saca corchos
 - Perforador de piel

- Tijeras
- Sierra abrelatas
- Pelacables y navaja



NA-151

EMPAQUE	PZAS.	PESO	GARANTÍA
Blister	12/96	0.1 Kg	6 meses

Incluye: Funda de nylon

Tipo Suiza
Swiss Army Knife

23 en 1



VIDEO

NASU-231

EMPAQUE	PZAS.	PESO	GARANTÍA
Blister	48	0.2 Kg	6 meses

Incluye:
Funda de nylon

Tipo Suiza Kit
Swiss Army Knife Kit

15 en 1



KNASU-151

EMPAQUE	PZAS.	PESO	GARANTÍA
Blister	12/48	0.3 Kg	6 meses

Kit navaja, brújula y lámpara
Switch blade, compass and lamp kit



KNBL-3

EMPAQUE	PZAS.	PESO	GARANTÍA
Blister	6/24	0.3 Kg	6 meses

MULTIHERRAMIENTAS / MULTITOOLS

Multiusos
Multipurpose
13 en 1

- Incluye:
- Pinzas estándar
 - Navaja
 - Lima para madera y metal
 - Cortador de alambre, Pelacables
 - Regla 5 cm-pulgadas
 - Destornillador plano
 - Destornillador cruz M
 - Destornillador cruz CH
 - Destapador
 - Abre botellas
 - Abrelatas



MH-131 Incluye: Funda de nylon
EMPAQUE Blister | PZAS. 20/80 | PESO 0.1 Kg | GARANTÍA 6 meses

Con lámpara
With LED light
10 en 1

- Incluye:
- Pinzas estándar
 - Lámpara
 - Navaja
 - Sierra
 - Cortador de alambre
 - 2 destornilladores, Sierra
 - Destapador
 - Abrelatas



MHL-101 Incluye: Funda de nylon
EMPAQUE Blister | PZAS. 22/44 | PESO 0.1 Kg | GARANTÍA 6 meses

Mango de lujo
De luxe Handle
25 en 1

- Incluye:
- Pinzas de punta
 - Pinzas regulares
 - Pinzas de corte
 - Navaja
 - Navaja pequeña
 - Regla
 - Lima
 - 11 puntas
 - Desarmador plano
 - Desarmador plano CH
 - Adaptador de puntas intercambiables
 - Destapador
 - Abrelatas
 - Sierra



MHML-25 Incluye: Funda de nylon
EMPAQUE Blister | PZAS. 12/24 | PESO 0.3 Kg | GARANTÍA 6 meses

Multiusos
Multipurpose
15 en 1

- Incluye:
- Pinzas estándar
 - Navaja
 - Sierra
 - Lima para madera y metal
 - Cortador de alambre
 - Pela cables
 - Destornillador plano CH
 - Destornillador plano M
 - Destornillador cruz CH
 - Destornillador cruz M
 - Sierra
 - Destapador
 - Abrebotellas
 - Abrelatas



MH-151 Incluye: Funda de nylon
EMPAQUE Blister | PZAS. 14/56 | PESO 0.2 Kg | GARANTÍA 6 meses

Mango ergonómico
Ergonomic Handle
13 en 1

- Incluye:
- Funda de nylon
 - 3 desarmadores
 - 3 pinzas
 - 2 navajas
 - Regla
 - Lima
 - Sierra
 - Destapador
 - Abrelatas



MHE-131 Incluye: Funda de Nylon
EMPAQUE Blister | PZAS. 28 | PESO 0.3 Kg | GARANTÍA 6 meses

Mango antiderrapante
Anti-slip Handle
14 en 1

- Incluye:
- Pinzas de punta
 - Pinzas regulares
 - Pinzas de corte
 - Navaja
 - Desarmador plano M
 - Desarmador plano CH
 - Desarmador cruz
 - Marcador de lámina
 - Tijeras
 - Limpiauña



MHMA-14 Incluye: Funda de Nylon
EMPAQUE Blister | PZAS. 14/28 | PESO 0.3 Kg | GARANTÍA 6 meses

Navaja Multiusos
Multipurpose Knife
27 en 1

- Incluye:
- Pinzas
 - Cortador de alambre
 - Navaja
 - Navaja chica
 - Lima
 - Regla
 - Desarmador plano
 - Desarmador plano chico
 - 12 puntas
 - Desarmador de cruz
 - Adaptador de puntas intercambiables
 - Destapador
 - Abrebotellas
 - Abrelatas
 - Saca clavos
 - Limpiauña



MH-271 Incluye: Funda de nylon
EMPAQUE Blister | PZAS. 6/24 | PESO 0.4 Kg | GARANTÍA 6 meses

Navaja Multiusos
Multipurpose Knife
27 en 1 de Lujo

- Incluye:
- Pinzas
 - Cortador de alambre
 - Navaja
 - Navaja chica
 - Lima
 - Regla
 - Desarmador plano
 - Desarmador plano CH
 - 12 puntas
 - Desarmador de cruz
 - Adaptador de puntas intercambiables
 - Destapador
 - Abrebotellas
 - Abrelatas
 - Saca clavos
 - Limpiauña



MH-271L Incluye: Funda de Cuero
EMPAQUE Blister | PZAS. 6/12 | PESO 0.4 Kg | GARANTÍA 6 meses

RODAJAS/ CASTER

Goma elástica azul giratoria
Medium Duty Blue Elastic Rubber
3"
4 pzas



RGG-3

EMPAQUE	PZAS.	PESO	GARANTÍA
Caja	4/32	0.61 Kg	1 año

Goma elástica azul giratoria
Medium Duty Blue Elastic Rubber
4"
4 pzas



RGG-4

EMPAQUE	PZAS.	PESO	GARANTÍA
Caja	4/32	0.71 Kg	1 año

Goma elástica azul giratoria
Medium Duty Blue Elastic Rubber
5"
4 pzas



RGG-5

EMPAQUE	PZAS.	PESO	GARANTÍA
Caja	4/24	0.83 Kg	1 año

Goma elástica azul fija
Medium Duty Blue Elastic Rubber
3"
4 pzas



RG-3

EMPAQUE	PZAS.	PESO	GARANTÍA
Caja	4/32	0.4 Kg	1 año

Goma elástica azul giratoria con freno
Medium Duty Blue Elastic Rubber
3"
4 pzas



RGGF-3

EMPAQUE	PZAS.	PESO	GARANTÍA
Caja	4/32	0.7 Kg	1 año

Goma elástica azul giratoria con freno
Medium Duty Blue Elastic Rubber
4"
4 pzas



RGGF-4

EMPAQUE	PZAS.	PESO	GARANTÍA
Caja	4/32	0.7 Kg	1 año

Goma elástica azul giratoria con freno
Medium Duty Blue Elastic Rubber
5"
4 pzas



RGGF-5

EMPAQUE	PZAS.	PESO	GARANTÍA
Caja	4/24	0.95 Kg	1 año

Hule negro giratoria buje
Rubber
2"
12 pzas



RHG-2

EMPAQUE	PZAS.	PESO	GARANTÍA
Caja	12/144	0.18 Kg	1 año

Hule negro giratoria buje
Rubber
2.5"
12 pzas



RHG-2.5

EMPAQUE	PZAS.	PESO	GARANTÍA
Caja	12/72	0.38 Kg	1 año

Hule negro fija buje
Rubber
2"
12 pzas



RHB-2

EMPAQUE	PZAS.	PESO	GARANTÍA
Caja	12/120	0.14 Kg	1 año

Hule negro buje gira freno
Rubber (Side Brake)
2"
12 pzas



RHGF-2

EMPAQUE	PZAS.	PESO	GARANTÍA
Caja	12/144	0.2 Kg	1 año

Hule negro buje gira freno
Rubber (Side Brake)
2.5"
12 pzas



RHGF-2.5

EMPAQUE	PZAS.	PESO	GARANTÍA
Caja	12/72	0.4 Kg	1 año

PP Blanca giratoria
White PP
2"
4 pzas



RPPG-2

EMPAQUE	PZAS.	PESO	GARANTÍA
Caja	4/120	0.14 Kg	1 año

PP Blanca fija
White PP
2"
4 pzas



RPP-2

EMPAQUE	PZAS.	PESO	GARANTÍA
Caja	4/120	0.1 Kg	1 año

PP Blanca giratoria freno
White Pp (Side Brake)
2"
4 pzas



RPPGF-2

EMPAQUE	PZAS.	PESO	GARANTÍA
Caja	4/120	0.18 Kg	1 año

PP Blanca giratoria freno
White Pp (Side Brake)
3"
4 pzas



RPPGF-3

EMPAQUE	PZAS.	PESO	GARANTÍA
Caja	4/48	0.4 Kg	1 año

MEDIDA Y ESPECIFICACIONES, CHECAR TABLA EN PÁG. 162



RODAJAS/ CASTER

Hule Negro uso Pesado Giratoria

Heavy Duty Rubber

5"
4 pzas



RHG-6	EMPAQUE	PZAS.	PESO	GARANTÍA
Caja	4/8	2.7 Kg	1 año	

Hule Negro uso Pesado Fija

Heavy Duty Rubber

6"
4 pzas



RH-6	EMPAQUE	PZAS.	PESO	GARANTÍA
Caja	4/8	2.4 Kg	1 año	

Hule Negro Giratoria con Freno con Placa

Heavy Duty Rubber

6"
4 pzas



RHGF-6	EMPAQUE	PZAS.	PESO	GARANTÍA
Caja	4/8	3.2 Kg	1 año	

Fierro PU Rojo Giratoria

Heavy Duty Red Pu

3"
4 pzas



RPUG-3	EMPAQUE	PZAS.	PESO	GARANTÍA
Caja	4/12	2.1 Kg	1 año	

Fierro PU Rojo Giratoria

Heavy Duty Red Pu

4"
4 pzas



RPUG-4	EMPAQUE	PZAS.	PESO	GARANTÍA
Caja	4/12	2.1 Kg	1AÑO	

Fierro PU Rojo Giratoria

Heavy Duty Red Pu

6"
4 pzas



RPUG-6	EMPAQUE	PZAS.	PESO	GARANTÍA
Caja	4/8	2.6 Kg	1 año	

Fierro PU Rojo Fija

Heavy Duty Red Pu

3"
4 pzas



RFPU-3	EMPAQUE	PZAS.	PESO	GARANTÍA
Caja	4/12	1.8 Kg	1 año	

Fierro PU Rojo Fija

Heavy Duty Red Pu

4"
4 pzas



RFPU-4	EMPAQUE	PZAS.	PESO	GARANTÍA
Caja	4/12	1.76 Kg	1 año	

Fierro PU Rojo Fija

Heavy Duty Red Pu

6"
4 pzas



RFPU-6	EMPAQUE	PZAS.	PESO	GARANTÍA
Caja	4/8	2.16 Kg	1 año	

Fierro PU Rojo Giratoria y Freno

Heavy Duty Red Pu (Double Brake)

3"
4 pzas



RPUGF-3	EMPAQUE	PZAS.	PESO	GARANTÍA
Caja	4/12	2.5 Kg	1 año	

Fierro PU Rojo Giratoria y Freno

Heavy Duty Red Pu (Double Brake)

4"
4 pzas



RPUGF-4	EMPAQUE	PZAS.	PESO	GARANTÍA
Caja	4/12	2.56 Kg	1 año	

Fierro PU Rojo Giratoria y Freno

Heavy Duty Red Pu (Double Brake)

6"
4 pzas



RPUGF-6	EMPAQUE	PZAS.	PESO	GARANTÍA
Caja	4/8	3.16 Kg	1 año	

PVC Naranja Giratoria

Orange PVC

2"
4 pzas



RPVG-2	EMPAQUE	PZAS.	PESO	GARANTÍA
Caja	4/32	0.23 Kg	1 año	

PVC Naranja Giratoria

Orange PVC

3"
4 pzas



RPVG-3	EMPAQUE	PZAS.	PESO	GARANTÍA
Caja	4/32	0.6 Kg	1 año	

PVC Naranja Giratoria

Orange Pvc

4"
4 pzas



RPVG-4	EMPAQUE	PZAS.	PESO	GARANTÍA
Caja	4/32	0.69 Kg	1AÑO	

PVC Naranja Fija

Orange Pvc

3"
4 pzas



RPV-3	EMPAQUE	PZAS.	PESO	GARANTÍA
Caja	4/32	0.39 Kg	1AÑO	

MEDIDA Y ESPECIFICACIONES, CHECAR TABLA EN PÁG. 162

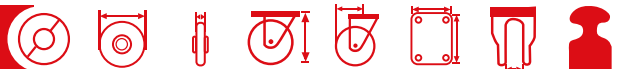

RODAJAS/ CASTER

PVC Naranja Fija

Orange PVC
4"
4 pzas



RPV-4

EMPAQUE	PZAS.	PESO	GARANTÍA
Caja	4/32	0.55 Kg	1 año

PVC Naranja Giratoria Freno

Orange PVC
2"
4 pzas



RPVGF-2

EMPAQUE	PZAS.	PESO	GARANTÍA
Caja	4/32	0.27 Kg	1 año

PVC Naranja Giratoria Freno

Orange PVC
3"
4 pzas



RPVGF-3

EMPAQUE	PZAS.	PESO	GARANTÍA
Caja	4/32	0.69 Kg	1 año

PVC Naranja Giratoria Freno

Orange PVC
4"
4 pzas



RPVGF-4

EMPAQUE	PZAS.	PESO	GARANTÍA
Caja	4/32	0.76 Kg	1 año

PVC Negro Giratoria

Black PVC
2"
4 pzas



RPVNG-2

EMPAQUE	PZAS.	PESO	GARANTÍA
Caja	4/32	0.23 Kg	1 año

PVC Negro Giratoria

Black PVC
3"
4 pzas



RPVNG-3

EMPAQUE	PZAS.	PESO	GARANTÍA
Caja	4/32	0.6 Kg	1 año

PVC Negro Giratoria

Black PVC
4"
4 pzas



RPVNG-4

EMPAQUE	PZAS.	PESO	GARANTÍA
Caja	4/32	0.69 Kg	1 año

PVC Negro Fija

Black PVC
2"
4 pzas



RPVN-2

EMPAQUE	PZAS.	PESO	GARANTÍA
Caja	4/32	0.16 Kg	1 año

PVC Negro Fija

Black PVC
3"
4 pzas



RPVN-3

EMPAQUE	PZAS.	PESO	GARANTÍA
Caja	4/32	0.39 Kg	1 año

PVC Negro Fija

Black PVC
4"
4 pzas



RPVN-4

EMPAQUE	PZAS.	PESO	GARANTÍA
Caja	4/32	0.51 Kg	1 año

PVC Negro Giratoria y Freno

Black PVC Brake
2"
4 pzas



RPNGF-2

EMPAQUE	PZAS.	PESO	GARANTÍA
Caja	4/32	0.27 Kg	1 año

PVC Negro Giratoria y Freno

Black PVC Brake
3"
4 pzas



RPNGF-3

EMPAQUE	PZAS.	PESO	GARANTÍA
Caja	4/32	0.69 Kg	1 año

Esferica Placa

Black Rubber 50 mm

50 mm
4 pzas



RESF-50

EMPAQUE	PZAS.	PESO	GARANTÍA
Caja	4/120	0.15 Kg	1 año

Acero Inoxidable Nylon Giratoria

Stainless Steel Medium Duty Nylon (Swivel)

4"
4 pzas



RNYG-4

EMPAQUE	PZAS.	PESO	GARANTÍA
Caja	4/32	0.64 Kg	1AÑO

Acero Inoxidable Nylon Giratoria Y Freno

Stainless Steel Medium Duty Nylon (Double Brake)

4"
4 pzas



RNYGF-4

EMPAQUE	PZAS.	PESO	GARANTÍA
Caja	4/32	0.76 Kg	1AÑO

PP y TPR Gris Fija

TPR

3"
4 pzas



RTPR-3

EMPAQUE	PZAS.	PESO	GARANTÍA
Caja	4/32	0.54 Kg	1AÑO

MEDIDA Y ESPECIFICACIONES, CHECAR TABLA EN PÁG. 162



RODAJAS/ CASTER

PP y TPR Gris Fija
TPR

4"
4 pzas



RTPR-4

EMPAQUE	PZAS.	PESO	GARANTÍA
Caja	4/32	0.66 Kg	1 año

PP y TPR Gris Giratoria Freno

TPR (Swivel With Brake)
3"
4 pzas



RTPRGF-3

EMPAQUE	PZAS.	PESO	GARANTÍA
Caja	4/32	0.74 Kg	1 año

PP y TPR Gris Giratoria Freno

TPR (Swivel With Brake)
4"
4 pzas



RTPRGF-4

EMPAQUE	PZAS.	PESO	GARANTÍA
Caja	4/32	0.86 Kg	1 año

PP y PU Giratoria
PU

3"
4 pzas



RPPUG-3

EMPAQUE	PZAS.	PESO	GARANTÍA
Caja	4/32	0.68 Kg	1 año

PP y PU Giratoria
PU

4"
4 pzas



RPPUG-4

EMPAQUE	PZAS.	PESO	GARANTÍA
Caja	4/32	0.8 Kg	1 año

PP y PU Fija
PU

3"
4 pzas



RPPU-3

EMPAQUE	PZAS.	PESO	GARANTÍA
Caja	4/32	0.42 Kg	1 año

PP y PU Giratoria Freno
Pu (Swivel With Brake)

3"
4 pzas



RPPUGF-3

EMPAQUE	PZAS.	PESO	GARANTÍA
Caja	4/32	0.84 Kg	1 año

PP Negro y PU Rojo Giratoria
Heavy Duty Red Pu With Black Plastic Core (Swivel)

6"
4 pzas



RPPUG-6

EMPAQUE	PZAS.	PESO	GARANTÍA
Caja	4/8	2 Kg	1 año

PP Negro y PU Rojo Fija
Heavy Duty Red PU With Black Plastic Core (Fixed)

4 pzas



RPPU-6

EMPAQUE	PZAS.	PESO	GARANTÍA
Caja	4/8	1.74 Kg	1AÑO

PP Negro y PU Rojo Gira Freno
Heavy Duty PU With Plastic Core

6"
4 pzas



RPPUGF-6

EMPAQUE	PZAS.	PESO	GARANTÍA
Caja	4/8	2.54 Kg	1AÑO

Fenólica Alta Temperatura Giratoria
Heavy Duty Phenolic (Swivel)

4"
4 pzas



RFEG-4

EMPAQUE	PZAS.	PESO	GARANTÍA
Caja	4/12	1.76 Kg	1AÑO

Fenólica Alta Temperatura Giratoria Freno
Heavy Duty Phenolic (Swivel With Brake)

6"
4 pzas



RFEGF-6

EMPAQUE	PZAS.	PESO	GARANTÍA
Caja	4/8	2.96 Kg	1AÑO

Fierro Giratoria
Heavy Duty Cast Iron (Swivel)

6"
4 pzas



RFRG-6

EMPAQUE	PZAS.	PESO	GARANTÍA
Caja	4/8	3.3 Kg	1 año

Fierro Fija
Cast Iron

3"
12 pzas



RFR-3

EMPAQUE	PZAS.	PESO	GARANTÍA
Caja	12/36	0.52 Kg	1 año

Andamio Fierro y PU Giratoria Freno
Heavy Duty PU Scaffolding

6"
2 pzas



RFPUGF-6

EMPAQUE	PZAS.	PESO	GARANTÍA
Caja	2/8	3.8 Kg	1 año

Andamio Hule Fierro Giratoria
Heavy Duty Black Rubber

6"
2 pzas



RHFG-6

EMPAQUE	PZAS.	PESO	GARANTÍA
Caja	2/8	3.3 Kg	1 año

MEDIDA Y ESPECIFICACIONES, CHECAR TABLA EN PÁG. 162

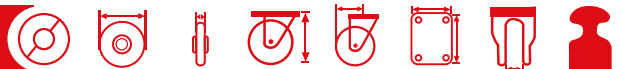

RODAJAS/ CASTER
Yoyo Placa

Nylon Furniture (Swivel 50 mm)

50 mm
4 pzas

RYY-50

EMPAQUE	PZAS.	PESO	GARANTÍA
Caja	4/160	0.08 Kg	1 año

Yoyo Placa con Freno

Nylon Furniture (Swivel With Brake 40 mm)

40 mm
4 pzas

RYVF-40

EMPAQUE	PZAS.	PESO	GARANTÍA
Caja	4/200	0.06 Kg	1 año

Yoyo Espiga con Arillo Base

Furniture (Stem 11X21Mm, 50 mm)

50 mm
4 pzas

RYYP-50

EMPAQUE	PZAS.	PESO	GARANTÍA
Caja	4/160	0.08 Kg	1 año

TABLA DE ESPECIFICACIONES RODAJAS





















MODELO	DESCRIPCIÓN	 mm	 mm	 mm	 mm	 mm	 mm	 mm	 mm	 mm	 grs	 grs	 1=RUDO 2=SEMI RUDO 3=COMERCIAL
RGG-3	GOMA ELASTICA AZUL GIRATORIA	75	75X32	107	32	94X63	75X47	8X11	3.0/2.3	80	0.610	2	
RGG-4	GOMA ELASTICA AZUL GIRATORIA	100	100X32	130	33	94X63	75X47	8X11	3.0/2.3	90	0.710	2	
RGG-5	GOMA ELASTICA AZUL GIRATORIA	125	125X32	157	34	94X63	75X47	8X11	3.0/2.3	100	0.830	2	
RG-3	GOMA ELASTICA AZUL FIJA	75	75X32	107	/	94X63	75X47	8X11	2.3	80	0.400	2	
RGGF-3	GOMA ELASTICA AZUL GIRATORIA CON FRENO	75	75X32	107	32	94X63	75X47	8X11	3.0/2.3	80	0.700	2	
RGGF-4	GOMA ELASTICA AZUL GIRATORIA CON FRENO	100	100X32	130	33	94X63	75X47	8X11	3.0/2.3	90	0.775	2	
RGGF-5	GOMA ELASTICA AZUL GIRATORIA CON FRENO	125	125X32	157	34	94X63	75X47	8X11	3.0/2.3	100	0.950	2	
RHG-2	HULE NEGRO GIRATORIA BUJE	50	50x23	64	17	67x48	54x24	6.3	1.8/1.8	40	0.186	3	
RHG-2.5	HULE NEGRO GIRATORIA BUJE	65	63x27	79	21	96x67	76x41	8.0	2.0/2.0	60	0.385	3	
RHB-2	HULE NEGRO FIJA BUJE	50	50x23	64	/	66x39	53x23	6.3	1.8	40	0.143	3	
RHGF-2	HULE NEGRO BUJE GIRA FRENO	50	50x23	64	17	67x48	54x24	6.3	1.8/1.8	40	0.199	3	
RHGF-2.5	HULE NEGRO BUJE GIRA FRENO	65	63x27	79	21	96x67	76x41	8.0	2.0/2.0	60	0.408	3	
RPPG-2	PP BLANCA GIRATORIA	50	50x25	63	17	67x48	54x24	6.3	1.8/1.8	50	0.145	3	
RPP-2	PP BLANCA FIJA	50	50x25	63	/	66x39	53x23	6.3	1.8	50	0.103	3	
RPPGF-2	PP BLANCA GIRATORIA FRENO	50	50x25	63	17	67x48	54x24	6.3	1.8/1.8	50	0.158	3	
RPPGF-3	PP BLANCA GIRATORIA FRENO	75	74x30	90	23	105x77	85x58	8.5x11.5	2.0/2.0	80	0.420	3	
RHG-6	DE HULE NEGRO USO PESADO GIRATORIA	150	150x50	190	45	114x100	85x72	10.8x19	5.0/5.0	200	2.700	1	
RH-6	DE HULE NGO USO PESADO FIJA	150	150x50	190	/	114x100	85x72	10.8x19	5.0/5.0	200	2.400	1	
RHGF-6	DE HULE NEGRO GIRATORIA CON FRENO CON PLACA	150	150x50	190	45	114x100	85x72	10.8x19	5.0/5.0	200	3.200	1	
RPUG-3	FIERRO PU ROJO GIRATORIA	75	75x50	115	28	114x100	85x72	10.8x19	5.0/5.0	200	2.100	1	
RPUG-4	FIERRO PU ROJO GIRATORIA	100	100x50	142	35	114x100	85x72	10.8x19	5.0/5.0	200	2.140	1	
RPUG-6	FIERRO PU ROJO GIRATORIA	150	150x50	190	45	114x100	85x72	10.8x19	5.0/5.0	300	2.660	1	
RFPU-3	FIERRO PU ROJO FIJA	75	75x50	115	/	114x100	85x72	10.8x19	5.0/5.0	200	1.800	1	
RFPU-4	FIERRO PU ROJO FIJA	100	100x50	142	/	114x100	85x72	10.8x19	5.0/5.0	200	1.760	1	
RFPU-6	FIERRO PU ROJO FIJA	150	150x50	190	/	114x100	85x72	10.8x19	5.0/5.0	300	2.160	1	
RPUGF-3	FIERRO PU ROJO GIRATORIA Y FRENO	75	75x50	115	28	114x100	85x72	10.8x19	5.0/5.0	200	2.500	1	
RPUGF-4	FIERRO PU ROJO GIRATORIA Y FRENO	100	100x50	142	35	114x100	85x72	10.8x19	5.0/5.0	200	2.560	1	

TABLA DE ESPECIFICACIONES RODAJAS

MODELO	DESCRIPCIÓN	 mm	 mm	 mm	 mm	 mm	 mm	 mm	 mm	 mm	 mm	 grs	 grs	1=RUDO 2=SEMI RUDO 3=COMERCIAL
RPUGF-6	FIERRO PU ROJO GIRATORIA Y FRENO	150	150x50	190	45	114x100	85x72	10.8x19	5.0/5.0	300	3.160	1		
RPVG-2	PVC NARANJA GIRATORIA	50	50x24	74	21	72x52	56x35	8x11	2.0/1.8	40	0.230	3		
RPVG-3	PVC NARANJA GIRATORIA	75	75x31	107	32	94x63	75x47	8x11	3.0/2.3	80	0.600	3		
RPVG-4	PVC NARANJA GIRATORIA	100	100x31	130	33	94x63	75x47	8x11	3.0/2.3	90	0.690	3		
RPV-3	PVC NARANJA FIJA	75	75x31	107	/	94x63	75x47	8x11	3.0/2.3	80	0.390	3		
RPV-4	PVC NARANJA FIJA	100	100x31	130	/	94x63	75x47	8x11	3.0/2.3	90	0.515	3		
RPVGF-2	PVC NARANJA GIRATORIA FRENO	50	50x24	74	21	72x52	56x35	8x11	2.0/1.8	40	0.278	3		
RPVGF-3	PVC NARANJA GIRATORIA FRENO	75	75x31	107	32	94x63	75x47	8x11	3.0/2.3	80	0.690	3		
RPVGF-4	PVC NARANJA GIRATORIA FRENO	100	100x31	130	33	94x63	75x47	8x11	3.0/2.3	90	0.765	3		
RPVNG-2	PVC NEGRO GIRATORIA	50	50x24	74	21	72x52	56x35	8x11	2.0/1.8	40	0.230	3		
RPVNG-3	PVC NEGRO GIRATORIA	75	75x31	107	32	94x63	75x47	8x11	3.0/2.3	80	0.600	3		
RPVNG-4	DE PVC NEGRO GIRATORIA	100	100x31	130	33	94x63	75x47	8x11	3.0/2.3	90	0.690	3		
RPVN-2	PVC NEGRO FIJA	50	50x24	74	/	72x52	56x35	8x11	2.0/1.8	40	0.168	3		
RPVN-3	PVC NEGRO FIJA	75	75x31	107	/	94x63	75x47	8x11	3.0/2.3	80	0.390	3		
RPVN-4	DE PVC NEGRO FIJA	100	100x31	130	/	94x63	75x47	8x11	3.0/2.3	90	0.515	3		
RPNGF-2	PVC NEGRO GIRATORIA Y FRENO	50	50x24	74	21	72x52	56x35	8x11	2.0/1.8	40	0.278	3		
RPNGF-3	PVC NEGRO GIRATORIA Y FRENO	75	75x31	107	32	94x63	75x47	8x11	3.0/2.3	80	0.690	3		
RESF-50	ESFERICA PLACA	50	2"	63	24	38x38	26x26	5.5	1.0	25	0.155	3		
RNYG-4	ACERO INOXIDABLE NYLON GIRATORIA	100	100X32	137	45	95x70	75x52	8.5x12	3.0/2.3	150	0.640	2		
RNYGF-4	ACERO INOXIDABLE NYLON GIRATORIA Y FRENO	100	100X32	137	45	95x70	75x52	8.5x12	3.0/2.3	150	0.760	2		
RTPR-3	PP Y TPR GRIS FIJA	75	75x32	103	/	95x67	73x45	8.5x11.5	3.0/2.5	75	0.540	3		
RTPR-4	PP Y TPR GRIS FIJA	100	100x32	128	/	95x67	73x45	8.5x11.5	3.0/2.5	105	0.660	3		
RTPRGF-3	PP Y TPR GRIS GIRATORIA FRENO	75	75x32	103	34	95x67	73x45	8.5x11.5	3.0/2.5	75	0.740	3		
RTPRGF-4	PP Y TPR GRIS GIRATORIA FRENO	100	100x32	128	34	95x67	73x45	8.5x11.5	3.0/2.5	105	0.860	3		
RPPUG-3	PP Y PU GIRATORIA	75	75x32	104	31	95x67	73x45	8.5x11.5	3.0/2.5	80	0.680	3		
RPPUG-4	PP Y PU GIRATORIA	100	100x32	132	33	95x67	73x45	8.5x11.5	3.0/2.5	120	0.800	3		
RPPU-3	PP Y PU FIJA	75	75x32	104	/	95x67	73x45	8.5x11.5	3.0/2.5	80	0.420	3		
RPPUGF-3	PP Y PU GIRATORIA FRENO	75	75x32	104	31	95x67	73x45	8.5x11.5	3.0/2.5	80	0.840	3		
RPPUG-6	PP NEGRO Y PU ROJO GIRATORIA	150	150x50	190	45	114x100	85x72	10.8x19	5.0/5.0	200	2.040	1		
RPPU-6	PP NEGRO Y PU ROJO FIJA	150	150x50	190	/	114x100	85x72	10.8x19	5.0/5.0	200	1.740	1		
RPPUGF-6	PP NEGRO Y PU ROJO GIRA FRENO	150	150x50	190	45	114x100	85x72	10.8x19	5.0/5.0	200	2.540	1		
RFEF-4	FENÓLICA ALTA TEMPERATURA GIRATORIA	125	100x50	142	35	114x100	85x72	10.8x19	5.0/5.0	200	1.760	1		
RFEF-6	FENÓLICA ALTA TEMPERATURA GIRATORIA FRENO	150	150x50	190	45	114x100	85x72	10.8x19	5.0/5.0	250	2.960	1		
RFRG-6	FIERRO GIRATORIA	150	150x50	190	45	114x100	85x72	10.8x19	5.0/5.0	450	3.380	1		
RFR-3	FIERRO FIJA	75	75x26	97	/	84x72	62x50	11x8.5	2.0/2.0	40	0.520	1		
RFUGF-6	ANDAMIO FIERRO Y PU GIRATORIA FRENO	160	150x50	190	50	100x35 STEM	/	/	5.0	200	3.840	1		
RHFG-6	ANDAMIO HULE FIERRO GIRATORIA	160	150x50	190	50	100x35 STEM	/	/	5.0	200	3.300	1		
RYY-50	YOYO PLACA	50	50x46	65	18	38x38	26x26	5.2	1.5	30	0.080	3		
RYYF-40	YOYO PLACA CON FRENO	40	40x40	53	15	38x38	26x26	5.2	1.5	25	0.062	3		
RYYP-50	YOYO ESPIGA CON ARILLO BASE	50	50x50	65	18	11x22	/	/	/	30	0.088	3		

L í n e a

**SEGURIDAD
INDUSTRIAL**

LÍNEA SEGURIDAD INDUSTRIAL

LENTES DE SEGURIDAD / SAFETY GLASSES

Transparente POLICARBONATO



EPPL-1T
EMPAQUE | PZAS. | PESO | GARANTÍA
Bolsa | 12/24 | 0.2 Kg | 6 meses

Negro POLICARBONATO



EPPL-1N
EMPAQUE | PZAS. | PESO | GARANTÍA
Bolsa | 12/24 | 0.2 Kg | 6 meses

Transparente POLICARBONATO



NEW



EPPL-2T
EMPAQUE | PZAS. | PESO | GARANTÍA
Bolsa | 12/24 | 0.2 Kg | 6 meses

Transparente POLICARBONATO



NEW



EPPL-3T
EMPAQUE | PZAS. | PESO | GARANTÍA
Bolsa | 12/24 | 0.2 Kg | 6 meses

Transparente POLICARBONATO



NEW



EPPL-4T
EMPAQUE | PZAS. | PESO | GARANTÍA
Bolsa | 12/24 | 0.2 Kg | 6 meses

Transparente POLICARBONATO



NEW



EPPL-5T
EMPAQUE | PZAS. | PESO | GARANTÍA
Bolsa | 12/24 | 0.2 Kg | 6 meses

OVEROLES / OVERALL

Overol desechable polipropileno 25 grs



GRANDE | EXTRA GRANDE
EPPO-1G | **EPPO-1XL**
EMPAQUE | PZAS. | PESO | GARANTÍA
Caballote | 1/25 | 0.1 Kg | 2 meses

Overol desechable polipropileno 60grs



GRANDE | EXTRA GRANDE
EPPO-2G | **EPPO-2XL**
EMPAQUE | PZAS. | PESO | GARANTÍA
Caballote | 1/25 | 0.2 Kg | 2 meses

Overol industrial desechable 90grs



GRANDE
EPPO-3G
EMPAQUE | PZAS. | PESO | GARANTÍA
Caballote | 1/40 | 0.4 Kgs | 3 meses

Overol industrial desechable 90grs



EXTRA GRANDE
EPPO-3XL
EMPAQUE | PZAS. | PESO | GARANTÍA
Caballote | 1/40 | 0.4 Kgs | 2 meses

GUANTES DE SEGURIDAD INDUSTRIAL / INDUSTRIAL SAFETY GLOVES

Guantes de Nylon calibre 13

Resistente a la abrasión totalmente cubierto con una capa de nitrilo azul y palma cubierta de nitrilo negro.



CHICOS **EPPG-1C** MEDIANOS **EPPG-1M** GRANDES **EPPG-1GR**

EMPAQUE Caballete PZAS. 12/120 PESO 0.1 Kg GARANTÍA 2 meses

Guantes de HPPE de alta visibilidad

Resistente al corte sumergido totalmente en nitrilo azul. Palma recubierta de nitrilo negro.



CHICOS **EPPG-2C** MEDIANOS **EPPG-2M** GRANDES **EPPG-2GR**

EMPAQUE Caballete PZAS. 12/120 PESO 0.1 Kg GARANTÍA 2 meses

Guantes de Nylon

Palma recubierta de Poliuretano (PU) Color gris resistente a la abrasión.



EXTRA CHICOS **EPPG-3EC** CHICOS **EPPG-3C** MEDIANOS **EPPG-3M** GRANDES **EPPG-3GR**

EMPAQUE Caballete PZAS. 12/120 PESO 0.1 Kg GARANTÍA 2 meses

Normativa EN 388:2003 Guantes para protección contra riesgos mecánicos

Esta norma establece los criterios para guantes de protección contra acciones físicas y mecánicas (abrasión, corte por cuchilla, desgarrar y perforación).

El pictograma Riesgos Mecánicos se compone de un código de 4 dígitos que determinan el nivel de protección, cada uno corresponde a la capacidad de protección para un determinado riesgo.

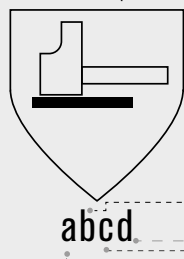

- a. Resistencia a la abrasión. Según el número de ciclos necesarios para desgastar completamente una muestra de guante.
- b. Resistencia al corte. Según el número de ciclos necesarios para cortar completamente una muestra de guante, a una velocidad constante.
- c. Resistencia al desgarrar. Según la fuerza necesaria para desgarrar una muestra de guante.
- d. Resistencia a la perforación. Según la fuerza necesaria para perforar una muestra de guante con un punzón normalizado.

Niveles o capacidad de protección donde "0" es siempre el nivel más bajo.

Prueba	Nivel de Protección					
	0	1	2	3	4	5
a. Resistencia a la abrasión (ciclos)	<100	100	500	2000	8000	
b. Resistencia al corte por cuchilla (factor)	<1.2	1.2	2.5	5	10	20
c. Resistencia al desgarrar (Newton)	<10	10	25	50	75	
d. Resistencia a la perforación (newton)	<20	20	60	100	150	

Ejemplo:

4,1,3,1

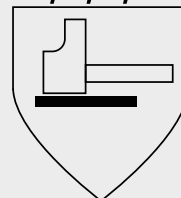

Se interpreta:

- a Resistencia a la abrasión 4 alto
- b Resistencia al corte 1 bajo
- c Resistencia al desgarrar 3 Medio - alto
- d Resistencia a la perforación 1 Bajo

Guantes resistente al corte con palma recubierta de carnaza



CHICOS **EPPG-4C** MEDIANOS **EPPG-4M** GRANDES **EPPG-4GR**

EMPAQUE Caballete PZAS. 12/120 PESO 0.1 Kg GARANTÍA 2 meses

Guantes de Polietileno de alto desempeño

Resistente al corte y desgarrar



CHICOS **EPPG-8C** MEDIANOS **EPPG-8M** GRANDES **EPPG-8GR**

EMPAQUE Caballete PZAS. 12/120 PESO 0.1 Kg GARANTÍA 2 meses

GUANTES DE SEGURIDAD INDUSTRIAL / INDUSTRIAL SAFETY GLOVES

Guantes resistentes al desgarre



CHICOS **EPPG-11C** MEDIANOS **EPPG-11M** GRANDES **EPPG-11GR**

EMPAQUE	PZAS.	PESO	GARANTÍA
Caballote	12/120	0.1 Kg	2 meses

Guantes de nitrilo resistentes a la abrasión



CHICOS **EPPG-9C** MEDIANOS **EPPG-9M** GRANDES **EPPG-9GR**

EMPAQUE	PZAS.	PESO	GARANTÍA
Caballote	12/120	0.1 Kg	2 meses

Guantes de nylon con recubrimiento de nitrilo liso



CHICOS **EPPG-13C** MEDIANOS **EPPG-13M** GRANDES **EPPG-13GR**

EMPAQUE	PZAS.	PESO	GARANTÍA
Caballote	12/120	0.1 Kg	2 meses

Guantes de nitrilo con puño de seguridad



CHICOS **EPPG-14C** MEDIANOS **EPPG-14M** GRANDES **EPPG-14GR**

EMPAQUE	PZAS.	PESO	GARANTÍA
Caballote	12/120	0.1 Kg	2 meses

Guantes de nitrilo con puño de seguridad abierto



CHICOS **EPPG-15C** MEDIANOS **EPPG-15M** GRANDES **EPPG-15GR**

EMPAQUE	PZAS.	PESO	GARANTÍA
Caballote	12/120	0.1 Kg	2 meses

Guante de poliéster con palma de poliuretano



CHICOS **EPPG-17GEC** MEDIANOS **EPPG-17GC** GRANDES **EPPG-17GM** EXTRA GRANDES **EPPG-17GEG**

EMPAQUE	PZAS.	PESO	GARANTÍA
Caballote	12/120	0.1 Kgs	2 meses

Guantes de Nitrilo Desechables



MEDIANOS **EPPG-25GM**

EMPAQUE	PZAS	PESO	GARANTÍA
Caja Color	20	1 Kg	N/A



UNITALLA
RANGO: M/G

Cont.: 50 pares (100 pzas)

- Uso Industrial
- Farmacéutica
- Procesos Químicos
- Pintura y Recubrimiento Automotriz
- Resistentes a la Abrasión



L í n e a

INDUSTRIAL



LÍNEA INDUSTRIAL

PLATAFORMAS ELEVADORAS DE CABLE / AERIAL WORK PLATFORM

Capacidad de carga

125 kgs

Cuerpo de **ALUMINIO**

4 Bases de apoyo

Tiempo de Carga **6 hrs.**

RUEDAS
Poliuretano
15cm - 6"

ELEVACIÓN
0.125 m/s
(Bajada ajustable)

Sistema de elevación

Eléctrico

VOLTAJE
110 V~ 60 Hz

Cable de 1.7m

Altura Mínima
165 cm



Altura Máxima
600 cm



PEM-6

EMPAQUE	PZAS.	PESO	GARANTÍA
Caja	1	265 kgs	1 año

Sistema de elevación

100% Eléctrico

VOLTAJE
24 V

Batería de
24 V==

Altura Mínima
198 cm



Altura Máxima
900 cm

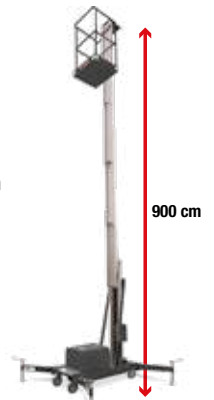

PEE-9

EMPAQUE	PZAS.	PESO	GARANTÍA
Caja	1	265 kgs	1 año

Sistema de elevación

Semi-eléctrico

VOLTAJE
12 V

Batería de
12 V==

Altura Mínima
165 cm



Altura Máxima
600 cm

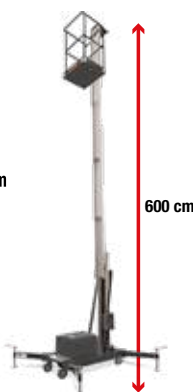

PEE-6

EMPAQUE	PZAS.	PESO	GARANTÍA
Caja	1	285 kgs	1 año

Sistema de elevación

Eléctrico

VOLTAJE
24 V

DOBLE
MASTIL

Batería de
24 V==

Altura Mínima
190 cm



Altura Máxima
1,200 cm

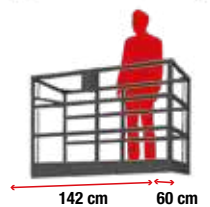
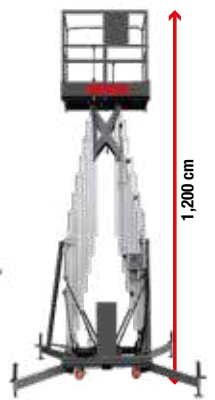

NEW

PEE-6

EMPAQUE	PZAS.	PESO	GARANTÍA
Caja	1	640 kgs	1 año

ABRAZADERAS Y TROLES PARA VIGA / TROLLEYS

Abrazadera
Beam clamp
2 ton

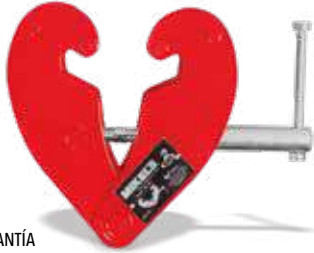

AV-2

EMPAQUE	PZAS.	PESO	GARANTÍA
Caja	1	5.3 Kgs	1 año



Abrazadera
Beam clamp
3 ton

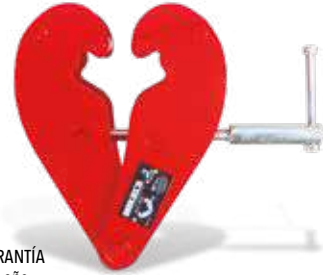

AV-3

EMPAQUE	PZAS.	PESO	GARANTÍA
Caja	1	10.7 Kgs	1 año

Troles, ancho ajustable
Trolleys
500 Kgs



75 mm-125 mm

TRV-0.5

EMPAQUE	PZAS.	PESO	GARANTÍA
Caja Color	1	4.9 Kgs	1 año

Troles, ancho ajustable
Trolleys
1 ton



75 mm-125 mm

TRV-1

EMPAQUE	PZAS.	PESO	GARANTÍA
Caja Color	1	6.8 Kgs	1 año

Troles, ancho ajustable
Trolleys
2 ton



100 mm-150 mm

TRV-2

EMPAQUE	PZAS.	PESO	GARANTÍA
Caja Color	1	10 Kgs	1 año

Troles, ancho ajustable
Trolleys
3 ton



100 mm-150 mm

TRV-3

EMPAQUE	PZAS.	PESO	GARANTÍA
Caja Color	1	16 Kgs	1 año

Troles, ancho ajustable
Trolleys
5 ton



125 mm-175 mm

TRV-5

EMPAQUE	PZAS.	PESO	GARANTÍA
Caja Color	1	30.8 Kgs	1 año

POLIPASTOS MANUALES, CADENA DE 1.50 MTS, FACTOR DE SEGURIDAD 4:1 / LEVER HOIST



Cadena de 1.5 mts

750 Kgs
PDP-750

EMPAQUE	PZAS.	PESO	GARANTÍA
Caja Color	1	7.1 Kgs	1 año

1.5 ton
PDP-1.5

EMPAQUE	PZAS.	PESO	GARANTÍA
Caja Color	1	12 Kgs	1 año

1 ton
PDP-1

EMPAQUE	PZAS.	PESO	GARANTÍA
Caja Color	1	7.2 Kgs	1 año

3 ton
PDP-3

EMPAQUE	PZAS.	PESO	GARANTÍA
Caja Color	1	19.1 Kgs	1 año

MODELO / MODEL		POLM-05	POLM-1	POLM-2	POLM-3	POLM-5	POLM-10	PDP-750	PDP-1	PDP-1.5	PDP-3	PDP-6
Capacidad / Capacity	ton	0.5	1.0	2.0	3.0	5.0	10.0	0.75	1.0	1.5	3.0	6.0
Altura de elevación / Lifting height	mts	3.0	3.0	3.0	3.0	3.0	3.0	1.5	1.5	1.5	1.5	1.5
Diámetro del eslabón de carga / Load chain link size	mm	6.0	6.0	6.0	8.0	10.0	10.0	6.3	6.3	7.1	9.0	9.0

POLIPASTOS MANUALES, CADENA DE 3 MTS, FACTOR DE SEGURIDAD 4:1 / HOIST OF 3M SAFETY FACTOR 4:1

500 Kgs
Cadena de 3 mts

Cadena de carga 1
Load chain 1



POLM-05

EMPAQUE	PZAS.	PESO	GARANTÍA
Caja Color	1	9 Kgs	1 año

1 ton
Cadena de 3 mts

Columna de carga 1
Load chain 1



POLM-1

EMPAQUE	PZAS.	PESO	GARANTÍA
Caja Color	1	9.16 Kgs	1 año

2 ton
Cadena de 3 mts

Columna de carga 2
Load chain 1



POLM-2

EMPAQUE	PZAS.	PESO	GARANTÍA
Caja Color	1	12.5 Kgs	1 año

3 ton
Cadena de 3 mts

Columna de carga 2
Load chain 2



POLM-3

EMPAQUE	PZAS.	PESO	GARANTÍA
Caja Color	1	22.5 Kgs	1 año

5 ton
Cadena de 3 mts

Columna de carga 2
Load chain 2



POLM-5

EMPAQUE	PZAS.	PESO	GARANTÍA
Caja Color	1	34 Kgs	1 año

10 ton
Cadena de 3 mts

Columna de carga 4
Load chain 4



POLM-10

EMPAQUE	PZAS.	PESO	GARANTÍA
Caja Color	1	68 Kgs	1 año

POLIPASTOS MANUALES, CADENA DE 6 MTS, FACTOR DE SEGURIDAD 4:1 / HOIST OF 6M SAFETY FACTOR 4:1

1 ton
Cadena de 6 mts



PM-16

EMPAQUE	PZAS.	PESO	GARANTÍA
Caja Madera	1	13.6 Kgs	1 año

2 ton
Cadena de 6 mts



PM-26

EMPAQUE	PZAS.	PESO	GARANTÍA
Caja Madera	1	19 Kgs	1 año

3 ton
Cadena de 6 mts



PM-36

EMPAQUE	PZAS.	PESO	GARANTÍA
Caja Madera	1	31.6 Kgs	1 año

POLIPASTOS ELÉCTRICOS / ELECTRIC CHAIN HOISTS

400 Kgs
120 V / 60 Hz
850 W

Cable ø 3.8 mm
Elevación: 12 mts

Capacidad de carga a 12 mts = 200 Kgs



NOM

Velocidad de elevación:
10m/min línea sencilla
10m/min línea doble

PE-400

EMPAQUE | PZAS. | PESO | GARANTÍA | CONEXIÓN
Caja Color | 2 | 16 Kgs | 1 año | Contacto

600 Kgs
120 V / 60 Hz
1180 W

Cable ø 4.5 mm
Elevación: 12 mts

Capacidad de carga a 12 mts = 300 Kgs



NOM

Velocidad de elevación:
10m/min línea sencilla
10m/min línea doble

PE-600

EMPAQUE | PZAS. | PESO | GARANTÍA | CONEXIÓN
Caja Color | 2 | 18 Kgs | 1 año | Contacto

1 ton
120 V / 60 Hz
1500 W

Cable ø 5.6 mm
Elevación: 12 mts

Capacidad de carga a 12 mts = 500 Kgs



NOM

Velocidad de elevación:
10m/min línea sencilla
10m/min línea doble

PE-1000

EMPAQUE | PZAS. | PESO | GARANTÍA | CONEXIÓN
Caja Color | 1 | 31 Kgs | 1 año | Contacto

1 ton
120 V / 60 Hz
1500 W

Cable ø 6 mm
Elevación: 20 mts

Capacidad de carga a 20 mts = 500 Kgs



NOM

Incluye: Control remoto inalámbrico

PE-1000-RC

EMPAQUE | PZAS. | PESO | GARANTÍA | CONEXIÓN
Caja Color | 1 | 33.5 Kgs | 1 año | Contacto

300 Kgs
Cadena de 3 mts



Sistema de freno de seguridad integrado

Ganchos de acero reforzado con sistema de cierre de seguridad

NOM

PEC-300

EMPAQUE | PZAS. | PESO | GARANTÍA | CONEXIÓN
Caja Madera | 1 | 15 Kgs | 1 año | Contacto

1 ton
120 V / 60 Hz
Trifásico

Eslabón 7.1 mm
8 mm

Cadena de 3 mts

APERTURA DE GANCHO 28 mm

Carcasa de ALUMINIO

PEC-1000

EMPAQUE | PZAS. | PESO | GARANTÍA | CONEXIÓN
Caja | 1 | 34 Kgs | 1 año | Contacto

POLIPASTOS ELÉCTRICOS

MODELO / MODEL	PE-400	PE-600	PE-1000	PEC-1000-RC	PEC-300	PEC-1000
Capacidad / Capacity ton	0.4	0.6	1	1	0.3	1
Altura de elevación / Lifting height mts	12.0	12.0	12.0	20.0	3.0	3.0
Diámetro del eslabón de carga / Load chain link size mm	3.8 *	4.5 *	5.6	5.6	5.0	7.1

Turbina Industrial
Industrial turbine

20"

-Extrae y expulsa grandes cantidades de aire



Cable de alimentación **190cm**



4 Ruedas (2 con Freno) Para Fácil TRANSPORTE

Diámetro 20"



Aplicaciones:



ESPECIFICACIONES TÉCNICAS

Voltaje:	120 V
Frecuencia:	60 Hz
Velocidad:	1,720 RPM
Potencia:	1,300 W
Flujo de Aire:	174 m³/min
Presión Total:	450 Pa
Nivel de Ruido:	74 dB
Aislamiento Clase:	F

TI-20

EMPAQUE | PZAS. | PESO | GARANTÍA
Caja | 1 | 45 Kgs | 1 año

ENFRIADORES / AIR COOLER

Ventilador de Techo Industrial
Industrial Ceiling Fan

5.5 mts
900 m²

Bajo consumo de energía

IDEAL PARA ESPACIOS EXTENSOS



Fácil Operación con panel de control

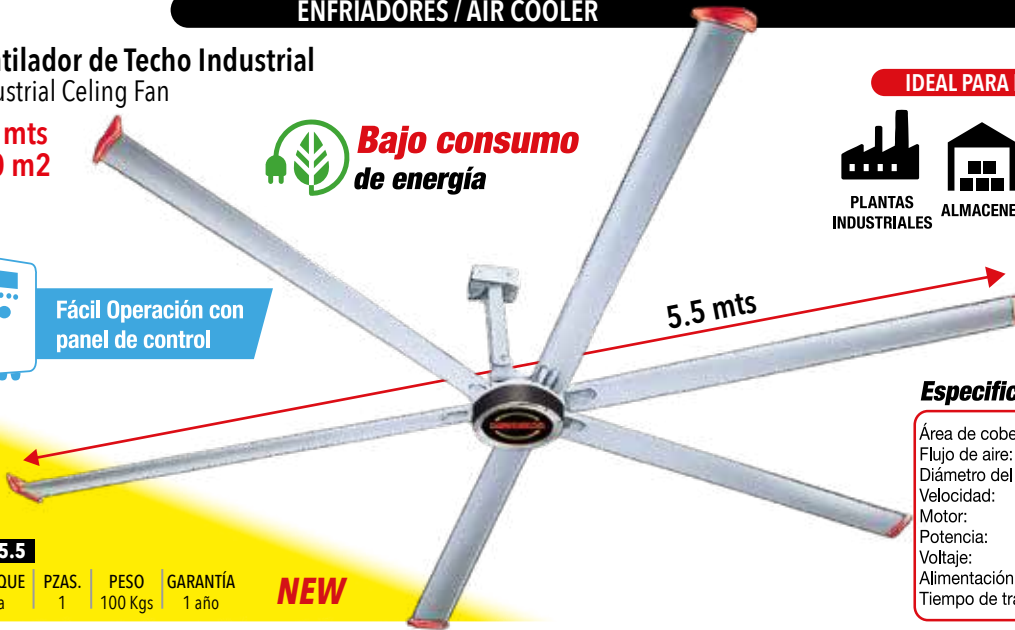

Especificaciones Técnicas

Área de cobertura	900 m ²
Flujo de aire:	10 800 m ³ /min
Diámetro del ventilador:	5.52 m
Velocidad:	65 rpm (Regulable)
Motor:	PMSM - HVLS
Potencia:	1 000 W
Voltaje:	220 V ~ 60 Hz
Alimentación:	2.5 A
Tiempo de trabajo:	Uso continuo

VTI-5.5
EMPAQUE Caja 1 PZAS. 1 PESO 100 Kgs GARANTÍA 1 año **NEW**

Enfriador Evaporativo
Evaporative Air Cooler

40 lts
30m²

Panel touch

Temporizador 12 h

Incluye Control remoto

Reduce la temperatura en minutos

- 3 Salidas de Aire
- 3 Velocidades
- Oscilación Automática
- Compartimento superior para agua
- Ahorrador de energía
- Válvula de drenado
- Ruedas de 5 cm

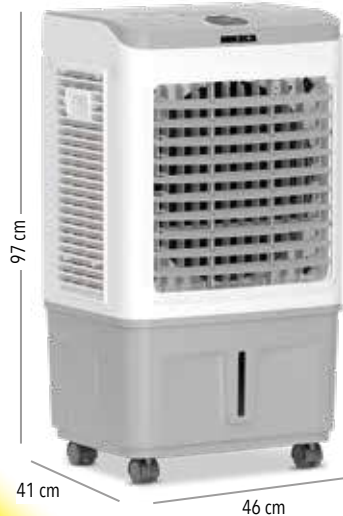

Especificaciones Técnicas

Capacidad tanque:	43 L	NOM
Consumo de agua:	5 L/h	
Área de aplicación:	30 m ²	
Caudal de aire:	3 500 m ³ /h	
Potencia:	150 W	
Corriente:	127 V ~ 60Hz	

EV-40
EMPAQUE Caja 1 PZAS. 1 PESO 13.5 Kgs GARANTÍA 1 año **NEW**

Enfriador Evaporativo
Evaporative Air Cooler

70 lts
80m²

Panel touch

Temporizador 12 h

Incluye Control remoto

Reduce la temperatura en minutos

- 3 Salidas de Aire
- 3 Velocidades
- Oscilación Automática
- 2 Compartimentos superior y frontal para agua
- Ahorrador de energía
- Válvula de drenado
- Ruedas de 5 cm



Especificaciones Técnicas

Capacidad tanque:	70 L	NOM
Consumo de agua:	5 L/h	
Área de cobertura:	80 m ²	
Caudal de aire:	8 000 m ³ /h	
Potencia:	300 W	
Corriente:	127 V ~ 60Hz	

EV-70
EMPAQUE Caja 1 PZAS. 1 PESO 16.5 Kgs GARANTÍA 1 año **NEW**

Enfriador Evaporativo
Evaporative Air Cooler

160 lts
120m²

Panel touch

Con conexión de agua directa

Temporizador 12 h

Incluye Control remoto

Reduce la temperatura en minutos

- 3 Salidas de Aire
- 3 Velocidades
- Oscilación Automática
- 2 Compartimentos superior y frontal para agua
- Ahorrador de energía
- Válvula de drenado
- Ruedas de 7 cm

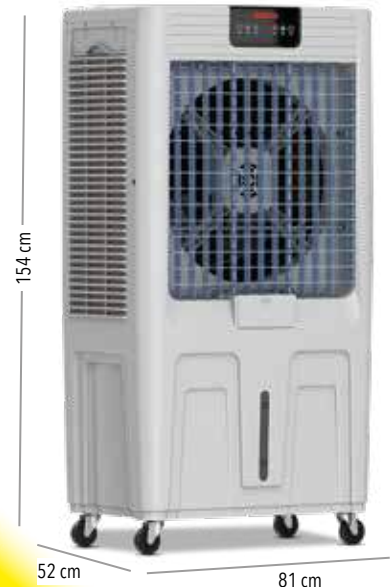

Especificaciones Técnicas

Capacidad tanque:	160 L	NOM
Consumo de agua:	15 L/h	
Área de cobertura:	120 m ²	
Caudal de aire:	18 000 m ³ /h	
Potencia:	600 W	
Corriente:	127 V ~ 60 Hz	

EV-160
EMPAQUE Caja 1 PZAS. 1 PESO 34.5 Kgs GARANTÍA 1 año **NEW**

ESLINGAS PLANAS OJO A OJO / EYE TO EYE FLAT SLINGS

4 mts

S2-4M2

EMPAQUE	PZAS.	PESO	GARANTÍA
Granel	10	0.9 Kg	6 meses

6 mts

S2-6M2

EMPAQUE	PZAS.	PESO	GARANTÍA
Granel	8	1.2 Kgs	6 meses

8 mts

S2-8M2

EMPAQUE	PZAS.	PESO	GARANTÍA
Granel	6	1.6 Kgs	6 meses

10 mts

S2-10M2

EMPAQUE	PZAS.	PESO	GARANTÍA
Granel	7	2 Kgs	6 meses

Ancho 2"

Ojo Reforzado



Factor de seguridad 6:1

4 Toneladas 4 t

4 mts

S3-4M3

EMPAQUE	PZAS.	PESO	GARANTÍA
Granel	6	1.45 Kgs	6 meses

6 mts

S3-6M3

EMPAQUE	PZAS.	PESO	GARANTÍA
Granel	4	2 Kgs	6 meses

8 mts

S3-8M3

EMPAQUE	PZAS.	PESO	GARANTÍA
Granel	4	2.69 Kgs	6 meses

10 mts

S3-10M3

EMPAQUE	PZAS.	PESO	GARANTÍA
Granel	4	3.38 Kgs	6 meses

Ancho 3"

Ojo Reforzado



Factor de seguridad 6:1

6 Toneladas 6 t

4 mts

S4-4M4

EMPAQUE	PZAS.	PESO	GARANTÍA
Granel	6	1.7 Kgs	6 meses

6 mts

S4-6M4

EMPAQUE	PZAS.	PESO	GARANTÍA
Granel	6	2.5 Kgs	6 meses

8 mts

S4-8M4

EMPAQUE	PZAS.	PESO	GARANTÍA
Granel	5	3.3 Kgs	6 meses

10 mts

S4-10M4

EMPAQUE	PZAS.	PESO	GARANTÍA
Granel	3	4.2 Kgs	6 meses

Ancho 4"

Ojo Reforzado



Factor de seguridad 6:1

8 Toneladas 8 t

Factor de seguridad 6:1

1 ton

1"

1 mt



S1-1M1

EMPAQUE	PZAS.	PESO	GARANTÍA
Granel	6/48	0.2 Kg	6 meses

	VERTICAL	AHOGADO	CANASTA 45° / 90°	CANASTA 60°	CANASTA 45°	CANASTA 30°
Ancho:	25.4 mm / 1"	Ancho: 25.4 mm / 1"	Ancho: 25.4 mm / 1"	Ancho: 25.4 mm / 1"	Ancho: 25.4 mm / 1"	
Carga:	1 000 kg	Carga: 800 kg	Carga: 2 000 kg	Carga: 1 000 kg	Carga: 1 400 kg	
Ancho:	50 mm / 2"	Ancho: 50 mm / 2"	Ancho: 50 mm / 2"	Ancho: 50 mm / 2"	Ancho: 50 mm / 2"	Ancho: 50 mm / 2"
Carga:	2 000 kg	Carga: 1 600 kg	Carga: 4 000 kg	Carga: 3 400 kg	Carga: 2 800 kg	Carga: 2 000 kg
Ancho:	76 mm / 3"	Ancho: 76 mm / 3"	Ancho: 76 mm / 3"	Ancho: 76 mm / 3"	Ancho: 76 mm / 3"	Ancho: 76 mm / 3"
Carga:	3 000 kg	Carga: 2 400 kg	Carga: 6 000 kg	Carga: 5 190 kg	Carga: 4 240 kg	Carga: 3 000 kg

CAPACIDAD DE CARGA SEGÚN SU APLICACIÓN

GATOS MECÁNICOS DE ESCALERA / MECHANICAL JACKS

**5 ton (cabeza)
2.5 ton (uña)**

- Altura mínima de uña: 60 mm
- Altura máxima de uña: 390 mm
- Altura mínima y máxima de la cabeza: 735-1065 mm
- Minimum toe height: 60 mm
- Maximum toe height: 390 mm
- Heads minimum and maximum height: 735 - 1065 mm



GME-5

EMPAQUE	PZAS.	PESO	GARANTÍA
Caja	1	26 Kgs	2 años

**10 ton (cabeza)
5 ton (uña)**

- Altura mínima de uña: 70 mm
- Altura máxima de uña: 430 mm
- Altura mínima y máxima de la cabeza: 795-1155 mm
- Minimum toe height: 70 mm
- Maximum toe height: 430 mm
- Heads minimum and maximum height: 795 - 1155 mm



GME-10

EMPAQUE	PZAS.	PESO	GARANTÍA
Caja	1	45 Kgs	2 años

**16 ton (cabeza)
8 ton (uña)**

- Altura mínima de uña: 90 mm
- Altura máxima de uña: 405 mm
- Altura mínima y máxima de la cabeza: 790-1105 mm
- Minimum toe height: 90 mm
- Maximum toe height: 405 mm
- Heads minimum and maximum height: 830 - 1220 mm
- Minimum and maximum head height 790 - 1105 mm



GME-16

EMPAQUE	PZAS.	PESO	GARANTÍA
Caja	1	60 Kgs	2 años

GATOS DE UÑA / TOE JACKS

5 ton

- Altura mínima de uña: 25 mm
- Altura máxima de uña: 230 mm
- Altura mínima y máxima de la cabeza: 368 - 573 mm
- Minimum toe height: 25 mm
- Maximum toe height: 230 mm
- Heads minimum and maximum height: 368- 573 mm
- Minimum and maximum head height 368 - 573 mm



GU-5

EMPAQUE	PZAS.	PESO	GARANTÍA
Caja	1	25 Kgs	1 año

10 ton

- Altura mínima de uña: 30 mm
- Altura máxima de uña: 260 mm
- Altura mínima y máxima de la cabeza: 420 - 650 mm
- Minimum toe height: 30 mm
- Maximum toe height: 260 mm
- Heads minimum and maximum height: 420 - 650 mm
- Minimum and maximum head height 420 - 650 mm



GU-10

EMPAQUE	PZAS.	PESO	GARANTÍA
Caja	1	35 Kgs	1 año

25 ton

- Altura mínima de uña: 58 mm
- Altura máxima de uña: 273 mm
- Altura mínima y máxima de la cabeza: 505 - 720 mm
- Minimum toe height: 58 mm
- Maximum toe height: 273 mm
- Heads minimum and maximum height: 505 - 720 mm
- Minimum and maximum head height 505 - 720 mm



GU-25

EMPAQUE	PZAS.	PESO	GARANTÍA
Caja	1	102 Kgs	1 año

Compacto Compact

5 ton

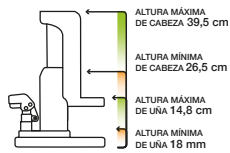

GHUC-5

EMPAQUE	PZAS.	PESO	GARANTÍA
Caja de Madera	1	20.7 Kgs	1 año

Compacto Compact

10 ton

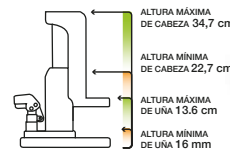

GHUC-10

EMPAQUE	PZAS.	PESO	GARANTÍA
Caja de Madera	1	31 Kgs	1 año

MESAS ELEVADORAS / SCISSOR LIFT TABLES

200 Kgs



SP-200

EMPAQUE	PZAS.	PESO	GARANTÍA
Caja	1	58 kgs	1 año

Doble tijera 350 Kgs

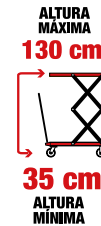

SP-350

EMPAQUE	PZAS.	PESO	GARANTÍA
Caja	1	140 Kgs	1 año



500 Kgs



SP-500

EMPAQUE	PZAS.	PESO	GARANTÍA
Caja	1	63.4 Kgs	1 año

1 ton



SP-1000

EMPAQUE	PZAS.	PESO	GARANTÍA
Caja	1	75 Kgs	1 año

DOBLADORAS PARA TUBO / PIPE BENDERS

Hidráulica
Hydraulic
12 ton



Incluye
• 6 dados de medidas / 6 sockets sizes: 1/2", 3/4", 1", 1 1/4", 1 1/2" y 2"
• Rodillos ajustables a medidas / Adjustable rollers: 8 1/2", 11", 14", 16 1/2", 19 1/4" y 22"

DTA-12	EMPAQUE	PZAS.	PESO	GARANTÍA
	Caja	1	32 Kgs	1 año

Hidráulica
Hydraulic
16 ton



Incluye
• 8 dados de medias / 8 sockets sizes: 1/2", 3/4", 1", 1 1/2", 2", 2 1/2" y 3" • Rodillos ajustables a medidas / Adjustable rollers: 8 9/16", 11 9/16", 14 7/16", 17 1/4", 20 1/8" y 23 1/8"

DTA-16	EMPAQUE	PZAS.	PESO	GARANTÍA
	Caja	1	64 Kgs	1 año

Neumática
Pneumatic
12 ton



Incluye
• 6 dados de medidas / 6 sockets sizes: 1/2", 3/4", 1", 1 1/4", 1 1/2" y 2"
• Rodillos ajustables a medidas / Adjustable rollers: 8 1/2", 11", 14", 16 1/2", 19 1/4" y 22"

DTN-12	EMPAQUE	PZAS.	PESO	GARANTÍA
	Caja	1	45.5 Kgs	1 año

Neumática
Pneumatic
16 ton



Incluye
• 8 dados de medias / 8 sockets sizes: 1/2", 3/4", 1", 1 1/2", 2", 2 1/2" y 3"
• Rodillos ajustables a medidas / Adjustable rollers: 8 9/16", 11 9/16", 14 7/16", 17 1/4", 20 1/8" y 23 1/8"

DTN-16	EMPAQUE	PZAS.	PESO	GARANTÍA
	Caja	1	69 Kgs	1 año

Horizontal Hidráulica
Hydraulic
12 ton

Incluye dados de:
• 13mm (1/2")
• 19mm (3/4")
• 25mm (1 1/2")
• 31mm (1 1/4")
• 37mm (1 1/2")
• 50mm (2")



DTAH-12	EMPAQUE	PZAS.	PESO	GARANTÍA
	Caja	1	53 Kgs	1 año

Horizontal Hidráulica
Hydraulic
15 ton

Incluye dados de:
• 13 mm (1/2")
• 9 mm (3/4")
• 25 mm (1 1/2")
• 31 mm (1 1/4")
• 37 mm (1 1/2")
• 50 mm (2")
• 64 mm (2 1/2")
• 75 mm (3")



DTAH-15	EMPAQUE	PZAS.	PESO	GARANTÍA
	Caja	1	109 Kgs	1 año

PISTONES HIDRÁULICOS / LONG RAM CYLINDERS

2" x 8"



PC-1	EMPAQUE	PZAS.	PESO	GARANTÍA
	Caja Color	1/2	7.9 Kgs	1 año



2 1/2" x 8"



PC-2	EMPAQUE	PZAS.	PESO	GARANTÍA
	Caja Color	1/2	17 Kgs	1 año



3" x 8"



PC-3	EMPAQUE	PZAS.	PESO	GARANTÍA
	Caja Color	1/2	23 Kgs	1 año



3 1/2" x 8"



PC-4	EMPAQUE	PZAS.	PESO	GARANTÍA
	Caja Color	1/2	26.4 Kgs	1 año



4" x 8"



PC-5	EMPAQUE	PZAS.	PESO	GARANTÍA
	Caja Color	1/2	36 Kgs	1 año



MODELO / MODEL	PC-1	PC-2	PC-3	PC-4	PC-5
Presión	2500 PSI (175 Kgs/cm ²)				
Medida	2"	2 1/2"	3"	3 1/2"	4"
Recorrido	8"				
Extensión Mín.	20-14"				
Extensión Máx.	28-14"				
Diámetro Pistón	1 1/16"		1 1/4"		
Diámetro Perno	1"				
Diámetro Cuerpo	2"	2 1/2"	3"	3 1/2"	4"

GATOS ESTABILIZADORES PARA REMOLQUE / CREW TRAILER STABILIZER JACKS

Equipos ideales para estabilizar remolques en superficies irregulares, brinda apoyo para la carga y descarga segura de remolques.

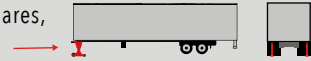

De tornillo
Screw trailer stabilizer jack
22.7 ton



Ajuste de altura manual a través de su tornillo de extensión, con 2 puntos de apoyo

Rango de trabajo
117 - 129 cm

Construcción de acero soldado. Listo para usar. ASA para su fácil transporte



GER-1			
EMPAQUE	PZAS.	PESO	GARANTÍA
Caja	1	20 Kgs	1 año

De levante tipo matraca
Ratchet trailer stabilizer jack
45 ton



Rango de trabajo
100 - 130 cm

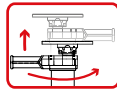

Ajuste de altura tipo matraca reversible para subir y bajar.

Ruedas de uso rudo de 20cm de diámetro



GER-2			
EMPAQUE	PZAS.	PESO	GARANTÍA
Caja	1	45 Kgs	1 año

De levante tipo matraca con viga
Ratchet trailer stabilizer jack with beam
45 ton



Tamaño de Viga
60.9 x 15.2 cm

Rango de trabajo
100 - 130 cm

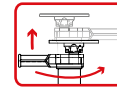

Ajuste de altura tipo matraca reversible para subir y bajar.

Ruedas de uso rudo Traseras: 20 cm diámetro



GER-3			
EMPAQUE	PZAS.	PESO	GARANTÍA
Caja	1	85 Kgs	1 año

Maneral para tortuga
Handle for displacement skates
Para 6, 8 y 12 ton



MT-68			
EMPAQUE	PZAS.	PESO	GARANTÍA
Granel	1	3 Kgs	1 año

Tortuga de carga
Shifting skates
4 ton



Ruedas de POLIURETANO



Incluye MANERAL



TC-4T			
EMPAQUE	PZAS.	PESO	GARANTÍA
Caja	1	11 Kgs	1 año

Ideal para: Naves y Plantas Industriales

Tortuga de carga
Shifting skates
6 ton

Ø: 140 mm
A: 300 mm
B: 160 mm
C: 170 mm
L: 180 mm
E: 110 mm

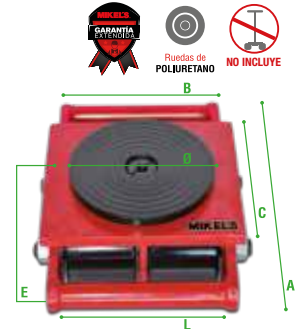

TC-6T			
EMPAQUE	PZAS.	PESO	GARANTÍA
Caja	1	13 Kgs	1 año

Ideal para: Naves y Plantas Industriales

Tortuga de carga
Shifting skates
8 ton

Ø: 140 mm
A: 400 mm
B: 160 mm
C: 260 mm
L: 180 mm
E: 110 mm



TC-8T			
EMPAQUE	PZAS.	PESO	GARANTÍA
Caja	1	18.5 Kgs	1 año

Ideal para: Naves y Plantas Industriales

Tortuga de carga
Cargo Trolley
12 ton

Ø: 140 mm
A: 480 mm
B: 160 mm
C: 260 mm
L: 215 mm
E: 110 mm



TC-12T			
EMPAQUE	PZAS.	PESO	GARANTÍA
Caja	1	21.4 Kgs	1 año

Ideal para: Naves y Plantas Industriales

PATINES HIDRÁULICOS / TRANSPALETAS / PALLET TRUCKS

Ruedas de nylon sistema sencillo

Nylon wheels- single system

2.5 ton

Para todo tipo de pisos



TMK-2.5N

EMPAQUE	PZAS.	PESO	GARANTÍA
Atado	1	67.5 Kgs	1 año

Ruedas de nylon sistema tándem

Nylon wheels- tandem system

2.5 ton

-Para todo tipo de pisos
-La estructura más reforzada del mercado



Sistema aprueba de fugas de aceite



TMK-2.5NT

EMPAQUE	PZAS.	PESO	GARANTÍA
Atado	1	69.5 Kgs	1 año

Ruedas de poliuretano sistema tándem

PU wheels tandem system

2.5 ton

Para pisos delicados



TMK-2.5

EMPAQUE	PZAS.	PESO	GARANTÍA
Atado	1	74 Kgs	1 año

Ruedas de nylon sistema tándem

Nylon wheels tandem system

3 ton



TMK-3N

EMPAQUE	PZAS.	PESO	GARANTÍA
Atado	1	72.5 Kgs	1 año

Ruedas de poliuretano sistema tándem

PU wheels tandem system

3 ton

Para pisos delicados



TMK-3

EMPAQUE	PZAS.	PESO	GARANTÍA
Atado	1	83 Kgs	1 año

Ruedas de poliuretano

PU wheels tandem system

1.5 ton Extrabajada

Para todo tipo de pisos



TMK-1.5

EMPAQUE	PZAS.	PESO	GARANTÍA
Atado	1	84.5 Kgs	1 año

Ruedas de nylon

Nylon wheels tandem system

1.5 ton Extrabajada 4 way

Distancia entre uñas de 820 mm

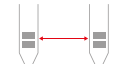

Para todo tipo de pisos

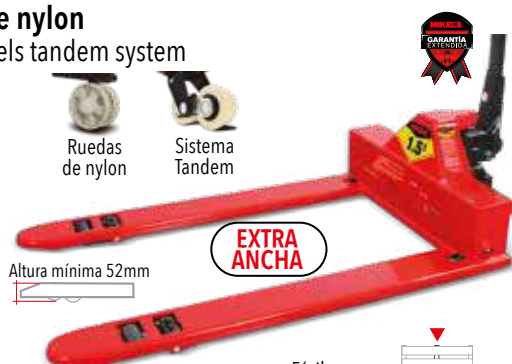

Altura mínima 52mm

EXTRA ANCHA

Fácil acceso Por cualquier lado de la tarima



TMK-1.54WEB

EMPAQUE	PZAS.	PESO	GARANTÍA
Atado	1	101 Kgs	1 año

Telescópica ruedas de poliuretano

PU wheels

1.5 ton Telescópica

Rango máximo de elevación: 80 cm

Para pisos delicados

TMK-1.5

EMPAQUE	PZAS.	PESO	GARANTÍA
Atado	1	115 Kgs	1 año



Ruedas de Poliuretano

PATINES HIDRÁULICOS / TRANSPALETAS / PALLET TRUCKS

Tope inmovilizador para patin hidráulico
 Hand pallet truck chock
HULE ANTIDESLIZANTE

IDEAL PARA:
 Subir las llantas delanteras de la transpaleta por la rampa para asegurarlas dentro del tope



Diseñado para asegurar las llantas de la transpaleta y evitar el movimiento durante su tránsito

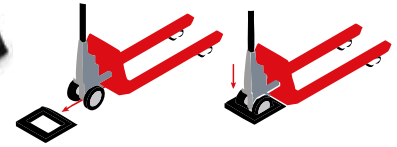

TT-P

EMPAQUE	PZAS.	PESO	GARANTÍA
Granel	10	1.6 kgs	1 año

Transpaleta con báscula
 Scales hand pallet truck
2.5 ton



TB-2000

EMPAQUE	PZAS.	PESO	GARANTÍA
Atado	6	101 kgs	1 año



Transpaleta extra larga
 Extra Large Hand Pallet Truck
3 ton



TMK-3XL

EMPAQUE	PZAS.	PESO	GARANTÍA
Pallet	4	105 kgs	1 año



Sistema aprueba de fugas de aceite

Ruedas de poliuretano tándem tipo europeo
 Pu tandem wheels- european type
2.5 ton

Uñas angostas y cortas tipo europeo
 Narrow and short fork european type



Para pisos delicados

TMKE-2.5

EMPAQUE	PZAS.	PESO	GARANTÍA
Atado	1	65 Kgs	1 año



Ruedas de nylon sistema tándem
 Nylon wheels tandem system
5 ton



TMK-5

EMPAQUE	PZAS.	PESO	GARANTÍA
Atado	1	113 Kgs	1 año



Ruedas de poliuretano
 Pallet Truck 2.0 ton
2 ton



TIMER



TTP-2

EMPAQUE	PZAS.	PESO	GARANTÍA
Atado	1	59.5 Kgs	6 meses



Ruedas de nylon sistema tandem
 Nylon wheels tandem system
2.5 ton Extrabaja



Sistema aprueba de fugas de aceite



TMKEB-2.5

EMPAQUE	PZAS.	PESO	GARANTÍA
Atado	1	76.5 Kgs	1 año



Ruedas de poliuretano
 Pallet Truck 2.5 ton
2.5 ton



TIMER



TTP-2.5

EMPAQUE	PZAS.	PESO	GARANTÍA
Atado	1	63.5 Kgs	6 meses



Ruedas de nylon
 Pallet Truck 3 ton
3 ton



TIMER



TTN-3

EMPAQUE	PZAS.	PESO	GARANTÍA
Atado	1	70.5 Kgs	6 meses



Sólida palanca de acero con seguro de liberación



+52 55 5361 8061



ESPECIFICACIONES PATINES HIDRÁULICOS / TRANSPALETAS



Modelo Mikel's	UNIDAD	TMK-1.5	TMK-1.54WEB	TTMK-1.5	TTN-2	TMK-2.5N	TMK-2.5NT	TMK-2.5	TMKE-2.5	TMK-3N	TMK-3	TMK-3XL	TMK-5	TB-2000	TMK-3XL	TMKEB-2.5	TTP-2	TTP-2.5	TTP-3
Capacidad de carga	ton	1.5	1.5	1.5	2	2.5	2.5	2.5	2.5	3	3	3	5	2.5	3	2.5	2	2.5	3
Elevación máxima	mm	140	140	1225	190	190	190	190	190	185	185	190	195	175	200	156	190	190	185
Elevación mínima	mm	52	52	85	75	75	75	75	75	75	75	75	78	75	85	51	75	75	75
Altura de sistema hidráulico	mm	399	422	432	390	422	422	422	422	422	422	422	422	520	431	422	376	376	406
Altura de manubrio	mm	1189	1224	1225	1177	1214	1214	1214	1214	1214	1214	1214	1243	1204	786	1230	1176	1176	1214
Ancho total	mm	685	830	685	685	685	685	685	550	685	685	685	685	705	685	685	685	685	685
Distancia entre uñas	mm	385	530	385	385	365	365	365	230	365	365	365	285	595	365	325	380	380	365
Longitud de uñas	mm	1220	1220	1150	1220	1220	1220	1220	1150	1220	1220	1800	1220	1150	1800	1220	1220	1220	1220
Longitud de sistema hidráulico	mm	300	300	300	470	300	300	300	300	300	300	300	300	420	300	300	115	115	110
Longitud total	mm	1617	1604	1515	1520	1603	1603	1603	1533	1613	1613	2193	1614	1570	2200	1603	1590	1590	1613
Diámetro ruedas delantera	mm	50	50	74	70	74	74	74	74	74	74	74	75	70	80	93	70	70	74
Diámetro ruedas traseras	mm	150	150	180	160	180	180	180	180	180	180	180	180	160	180	180	160	160	180

MONTACARGAS HIDRÁULICOS / HYDRAULIC FORK LIFTS



Manual
Manual

1 ton

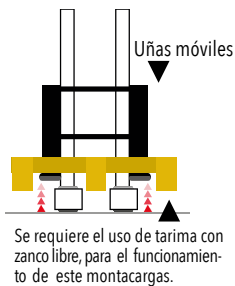
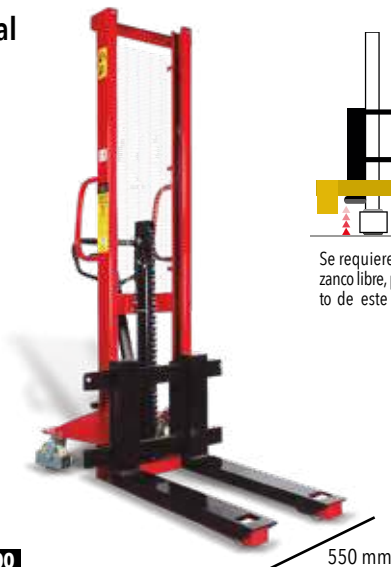

MH-1000

EMPAQUE Atado | PZAS. 1 | PESO 250 Kgs | GARANTÍA 1 año

550 mm
Ruedas de nylon

Manual
Manual

1 ton

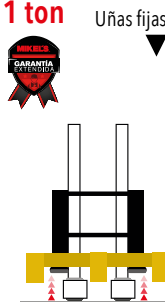
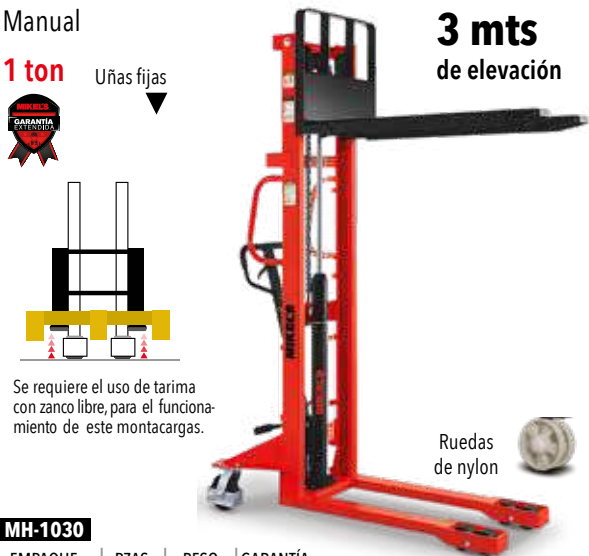

3 mts
de elevación

Ruedas de nylon

MH-1030

EMPAQUE Atado | PZAS. 1 | PESO 320 Kgs | GARANTÍA 1 año

Ancho Manual
Wide

1 ton

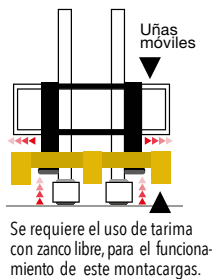

MHA-1000

EMPAQUE Atado | PZAS. 1 | PESO 316 Kgs | GARANTÍA 1 año

Ruedas de nylon

Extra Ancho Manual
Extra Wide

1 ton

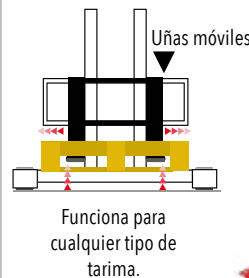
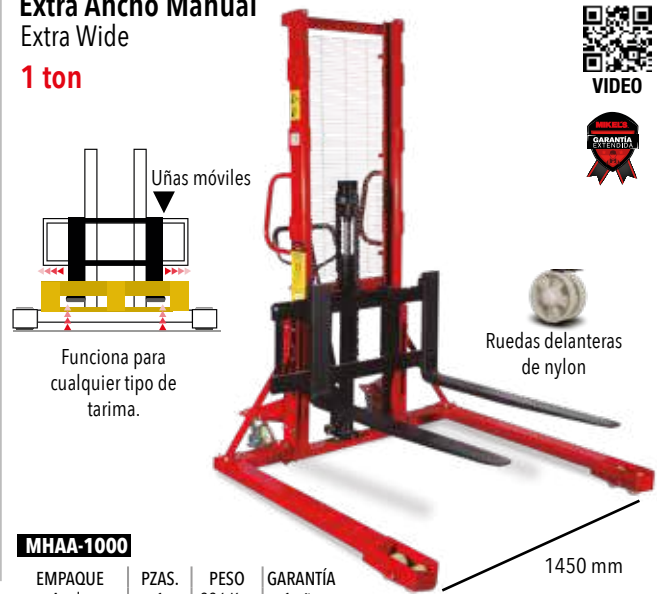

Ruedas delanteras de nylon

MHAA-1000

EMPAQUE Atado | PZAS. 1 | PESO 336 Kgs | GARANTÍA 1 año



VIDEO



ESPECIFICACIONES MONTACARGAS HIDRÁULICOS

MODELO / MODEL	Capacidad	Altura máxima de elevación	Altura mínima de uñas	Altura Total	Largo de uñas	Ancho de uñas	Largo de soportes	Ancho de soportes	Distancia entre uñas	Diámetro de ruedas traseras	Diámetro de rueda de soporte	Velocidad de elevación con carga	Velocidad de descenso con carga/sin carga	Diámetro de vuelta
	ton	mm	mm	mm	mm	mm	mm	mm	mm	mm	mm	m/s	m/s	mm
MH-1000	1	1600	90	2085	800	100	860	550	950	147	83	25 mm ciclo de bombeo	Manual	1235
MH-1030	1	3000	90	2085	800	100	860	550	950	147	83	25 mm ciclo de bombeo	Manual	1235
MHA-1000	1	1600	90	2085	1060	100	860	930	950	147	83	25 mm ciclo de bombeo	Manual	1235
MHAA-1000	1	1600	70	2085	1060	100	1105	1450	950	145	79	25 mm ciclo de bombeo	Manual	1200

MONTACARGAS SEMI-ELÉCTRICOS / HYDRAULIC FORK LIFTS

Montacargas Semi-eléctrico
500 Kgs Semi Electric fork Lift

500 Kgs

Altura máxima **160 cm**

- Apilador Semieléctrico
- Ideal para transporte de mercancía (sin necesidad de rampas)
- Movimiento Manual y Levante
- Eléctrico
- Tiempo de trabajo 4 hrs.
- Incluye cargador



EMPAQUE Atado	PZAS. 1	PESO 270 Kgs	GARANTÍA 1 año
---------------	---------	--------------	----------------

Montacargas Semi-eléctrico
Semi-electric Fork Lift

1.5 ton

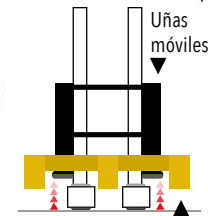

EMPAQUE Atado	PZAS. 1	PESO 415 Kgs	GARANTÍA 1 año
---------------	---------	--------------	----------------

Montacargas Semi-Eléctrico Extra Ancho
Semi-electric Fork Lift leg stacker

1.5 ton

- Fijadores de piso para mayor estabilidad
- Extra ancho para cualquier

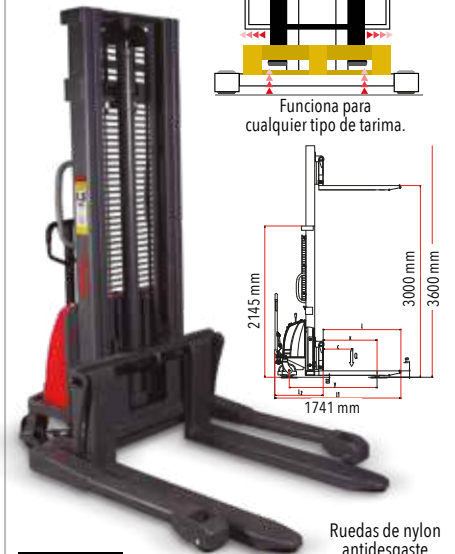
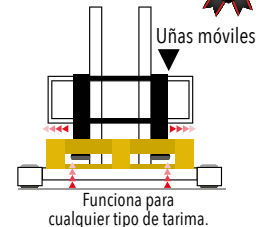

EMPAQUE Atado	PZAS. 1	PESO 470 Kgs	GARANTÍA 1 año
---------------	---------	--------------	----------------

Montacargas electrico extra ancho
Electric straddle leg stacker

1.5 ton

- Batería 24V / 105 AH
- Tipo: Extra ancho
- Horquilla Ajustable
- Longitud de Horquilla 107 cm
- Cant Mástil: 2

3 mts elevación máxima



EMPAQUE Atado	PZAS. 1	PESO 550 kgs	GARANTÍA 1 año
---------------	---------	--------------	----------------

Incluye: Batería y Cargador

Montacargas electrico hombre a bordo Extra Ancho
Electric straddle leg stacker

1.5 ton

- Batería 24V / 200 AH
- Tipo: Extra ancho
- Horquilla Ajustable
- Longitud de Horquilla 107 cm
- Cant Mástil: 2

3 mts elevación máxima



EMPAQUE Atado	PZAS. 1	PESO 1,010 kgs	GARANTÍA 1 año
---------------	---------	----------------	----------------

Incluye: Batería y Cargador

MONTACARGAS SEMI-ELÉCTRICOS / HYDRAULIC FORK LIFTS

Montacargas Eléctrico de Escalón
Electric Fork Lift

2 ton

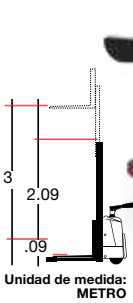

ME-2000

EMPAQUE	PZAS.	PESO	GARANTÍA
Atado	1	1,155 Kgs	1 año

Montacargas Eléctrico de Cabina
Stacker with Cabinet

1 ton

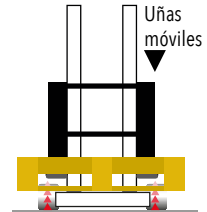

MC-1000

EMPAQUE	PZAS.	PESO	GARANTÍA
Atado	1	2050 Kgs	1 año



VIDEO

Gato hidráulico para montacargas
Forklift jack 4 ton

4 ton

Ancho: 200 mm
Largo: 413 mm
Largo de maneral: 697 mm
Llantas: Acero fundido de hierro
Tamaño llantas: 78 x 30 mm
Material del cuerpo: Q235
Espesor del cuerpo: 12 mm
Tamaño de silleta: 73 x 39 mm



Recorrido de pistón
341mm

ALtura MÁX.: **406mm**
ALtura MÍN.: **65mm**



GM-4

EMPAQUE	PZAS.	PESO	GARANTÍA
Caja	8	35 Kgs	1 año

Grúa Eléctrica
Electric Crane 500 Kgs

500 Kgs



VIDEO

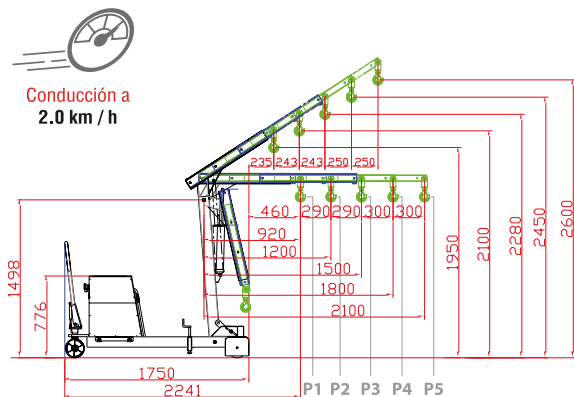

Conducción a
2.0 km / h

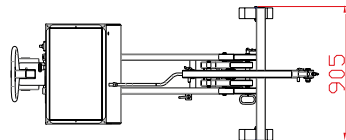

Especificaciones Técnicas

CARGA MÁXIMA:	
Posición 1	550 kg
Posición 2	400 kg
Posición 3	300 kg
Posición 4	220 kg
Posición 5	150 kg
Potencia / Voltaje del motor (Kw/V)	0.8 Kw/24V
Capacidad de la Batería (Ah)	60 Ah
Sistema Operativo	S3 = 3,0%
Peso Neto (kg)	560 kg
Velocidad de Conducción	2,0 km/h



149.8 cm

90.5 cm

175 cm

GEMK-500

EMPAQUE	PZAS.	PESO	GARANTÍA
Atado	1	545 Kgs	1 año

PATINES HIDRÁULICOS ELÉCTRICOS / ELECTRIC PALLET TRUCKS

Transpaleta Eléctrica batería Li-On

Electric pallet

1.5 ton

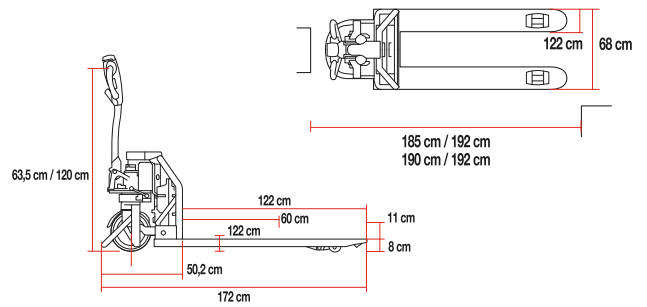

TEMK-1500-LI

EMPAQUE	PZAS.	PESO	GARANTÍA
Atado	1	140 Kgs	1 año

Patín hidráulico transpaleta eléctrica

Electric pallet truck

1.5 ton



TEMK-1500-ECO

EMPAQUE	PZAS.	PESO	GARANTÍA
Atado	1	122.5 Kgs	1 año

Patín hidráulico transpaleta eléctrica

Electric pallet truck

2 ton



- Manubrio eléctrico con Display Digital
- Botones de Elevación descenso y claxon
- Indicador de Carga Led
- Botones de Emergencia

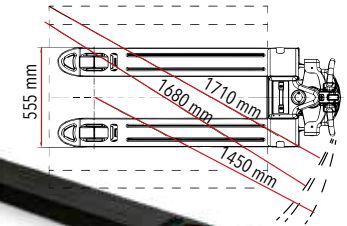
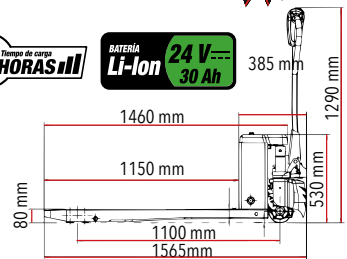

TEMK-2000-ECO

EMPAQUE	PZAS.	PESO	GARANTÍA
Atado	1	120 Kgs	1 año



Transpaleta eléctrica hombre a bordo

Electric pallet truck

2 ton

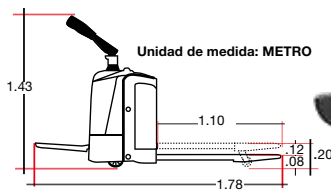

Manubrio con DIRECCIÓN HIDRÁULICA

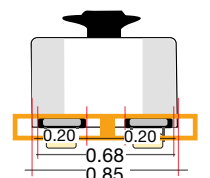

- Motor de Inducción alimentado por una batería recargable.
- Transmisión de engranes que facilita el desplazamiento.
- Ahorro en trabajo, alta eficiencia y estabilidad en la operación.

TEMK-2000

EMPAQUE	PZAS.	PESO	GARANTÍA
Atado	1	100 Kgs	1 año



Funciona para cualquier tipo de tarima

BATERÍAS DE LITIO PARA TRANSPALETAS LI-ION / BATTERY FOR ELECTRIC PALLET TRUCK

Batería de litio para tranспаleta eléctrica

li-ion battery for electric pallet truck

3 **Horas de carga**
3 **Horas de trabajo**



Exclusivo para:
TEMK-1500-ECO

LI-ION
2 VECES
Mayor tiempo de vida
Carga más rápida

BTEMK-1500-ECO

EMPAQUE | PZAS. | PESO | GARANTÍA
Caja | 1 | 5.1 Kgs | 1 año

Batería de litio para tranспаleta eléctrica

li-ion battery for electric pallet truck

3 **Horas de carga**
3 **Horas de trabajo**



Exclusivo para:
BTEMK-2000-ECO

LI-ION
2 VECES
Mayor tiempo de vida
Carga más rápida

BTEMK-2000-ECO

EMPAQUE | PZAS. | PESO | GARANTÍA
Caja | 1 | 7.2 Kgs | 1 año

Batería Li-On para TEMK-1500-LI

LI-On Battery

3 **Horas de carga**
6 **Horas de trabajo**



Exclusivo para:
BTEMK-1500-LI

LI-ION
2 VECES
Mayor tiempo de vida
Carga más rápida

BTEMK-1500-LI

EMPAQUE | PZAS. | PESO | GARANTÍA
Caja | 1/2 | 10 Kgs | 1 año

ESPECIFICACIONES PATINES HIDRÁULICOS /TRANSPALETAS

MODELO / MODEL	UNIDAD	ME-1000	ME-1500	ME-2000	TEMK-2000	TEMK-1500-ECO	TEMK-2000-ECO	TEMK-1500-LI	MC-1000	ME-500
Capacidad	ton	1.5	1.5	2	2	1.5	1.5	2	1	.5
Altura máxima de elevación	mm	3000	3000	3000	120	190	197	190	3000	1300
Altura mínima de uñas	mm	90	90	90	80	80	82	80	60	60
Altura Total	mm	2100	2145	2090	1430	1200	1276	1200	2090	1597
Largo de uñas	mm	1070	1150	1070	1780	1200	1220	1200	950	815
Ancho de uñas	mm	142	142	170	685	680	160	680	100	150
Largo de soportes	mm	925	925	920	N/A	1950	1950	1850	N/A	1000
Ancho de soportes	mm	722	722	100	N/A	680	680	680	N/A	155
Distancia entre uñas	mm	620	620	675	685	640	640	640	560	380
Diámetro de ruedas traseras	mm	180	180	150	N/A	190	190	190	280	665
Diámetro de rueda de soporte	mm	79	79	80	N/A	80	80	80	250	
Velocidad de elevación con carga	m/s	0.05/0.08	0.05/0.08	0.08/0.1	N/A	N/A	6/20	N/A	0.11/0.15	45/60
Velocidad de descenso con carga/sin carga	m/s	0.10/0.09	0.10/0.09	0.15/0.12	N/A	N/A	0.035/0.025	N/A	0.15/0.11	70
Diámetro de vuelta	mm	1340	1425	1730	1500	1500	1500	1450	1140	
Capacidad de la batería	A	200	200	240	240	20	20	20	360	45
Voltaje de la batería	V	12	12	24	24	48	48	24	24	12
Potencia del motor de elevación	KW	1.6	1.6	3	N/A	N/A	N/A	N/A	3	DC08

IMPORTANTE Nuestros modelos de montacargas incluyen:

- Protección y/o rejilla para evitar accidentes en el descenso.
- Agarraderas soldadas para facilitar la maniobrabilidad. (Excepto ME-2000)
- Pedal para levantar la carga hidráulicamente.(Excepto Eléctricos)
- Sistema de bloqueo en ambas ruedas para evitar movimientos no deseados.
- Diseño compacto con sólida construcción de acero.
- Brazos de soporte y mástil para una flexión mínima, elevación segura y larga duración.
- Sistemas de dirección manual simples y fáciles, equipados con freno de estacionamiento.
- Control suave de elevación y descenso para obtener mayor precisión.
- Ahorro, regeneración, seguridad y eficiencia de energía.
- Se encuentran disponibles diseños especiales de acuerdo con los requisitos del cliente.

Conoce nuestros equipos DE SEGURIDAD
VER PÁGINA 151



VER PÁGINAS 156-158

Gardens®

By MIKEL'S

Conector hembra Latón 1/2"

Female brass connector

1/2"
Espija

FABRICADO EN
LATÓN SÓLIDO



CHL-1/2

Rosca: 3/4" - 11.5 NH

EMPAQUE	PZAS.	PESO	GARANTÍA
Blisters	12/144	0.04 Kg	1 año

Conector macho Latón 1/2"

Male brass connector

1/2"
Espija

FABRICADO EN
LATÓN SÓLIDO

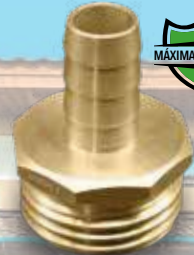

CML-1/2

Rosca: 3/4" - 11.5 NH

EMPAQUE	PZAS.	PESO	GARANTÍA
Blisters	12/144	0.04 Kg	1 año

Conector hembra plástico 1/2"

Female plastic connector

1/2"
Espija



FABRICADO EN
PLÁSTICO ABS



CHP-1/2

EMPAQUE	PZAS.	PESO	GARANTÍA
Colgador	50/200	0.02 Kg	6 meses

Conector macho plástico 1/2"

Male plastic connector

1/2"
Espija



FABRICADO EN
PLÁSTICO ABS



CMP-1/2

EMPAQUE	PZAS.	PESO	GARANTÍA
Colgador	50/200	0.02 Kg	6 meses

Juego reparador de manguera 1/2"

Hose mender

1/2"

PARA REPARAR
MANGUERAS

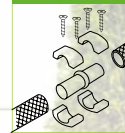

JRP-1/2

EMPAQUE	PZAS.	PESO	GARANTÍA
Colgador	50/200	0.02 Kg	6 meses

Tijera para floricultura

Pruning shears

3/4"

Capacidad de corte

• Hoja curva

Longitud de 8" (20cm)



Hoja de acero
al carbono



Cuerpo
de aluminio con
recubrimiento
para cómodo
agarre

TF-8

EMPAQUE	PZAS.	PESO	GARANTÍA
Blisters	10/60	0.2 Kg	6 meses

Tijeras para poda mango de madera

Pruning shears with wood handle

19"

Madera laqueada

Acero al alto
carbono de
(3.5mm)

Tuerca de ajuste
de fácil acción

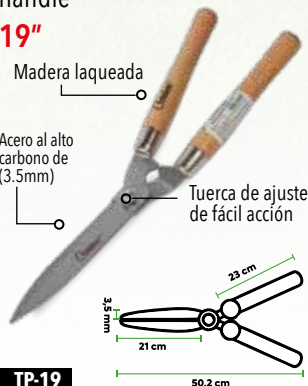

TP-19

EMPAQUE	PZAS.	PESO	GARANTÍA
Colgador	6/12	0.63 Kg	1 año

Tijeras para poda mango de madera

Pruning shears with wood handle

20"

Madera laqueada

Acero al alto
carbono de
(4 mm)

Tuerca de ajuste
de fácil acción



TP-20

EMPAQUE	PZAS.	PESO	GARANTÍA
Colgador	6/12	0.82 Kg	1 año

Tijeras de poda para ramas altas

Pruning shears for high branches

21"

Madera laqueada

Acero al alto
carbono

Tope con
amortiguador

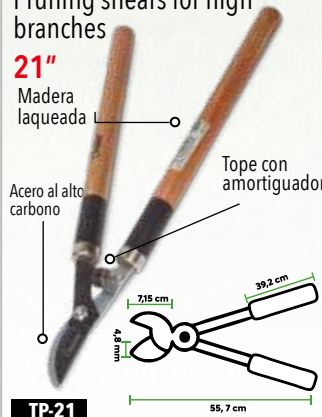

TP-21

EMPAQUE	PZAS.	PESO	GARANTÍA
Colgador	6/12	0.93 Kg	1 año

Tijeras para poda mango tubular recubierto

Pruning scissors coated tubular handle

20"

Mangos ergonómicos
antiderrapantes

Acero al alto
carbono de
(4mm)

Tuerca de ajuste
de fácil acción

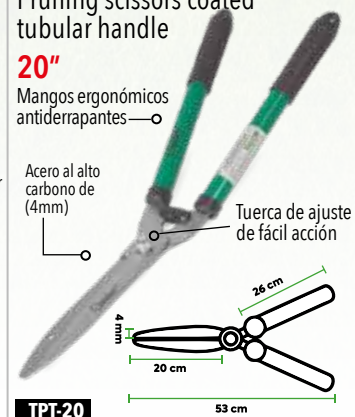

TPT-20

EMPAQUE	PZAS.	PESO	GARANTÍA
Colgador	6/12	0.78 Ks	1 año

Aspersor Metálico de 2 vías
2 arms revolving sprinkler with zinc spike

3/4"
Entrada de agua
1/2"
Conexión de aspersor

PRESIÓN DE OPERACIÓN
40 a 50 PSI

ASM-2

EMPAQUE	PZAS.	PESO	GARANTÍA
Colgador	12/48	0.1 Kgs	1 año

Estaca
20 cm



Pistola de riego plástica 8 funciones
Pattern plastic spray gun

1/2"

8
FUNCIONES

PRP-8

EMPAQUE	PZAS.	PESO	GARANTÍA
Colgador	12/72	0.02 Kg	6 meses



Desbrozadora Eléctrica
Electric grass trimmer

300 W

Rápido y fácil
ensamble y desensamble

Mango Auxiliar
DESMONTABLE
para fácil portado

Diámetro de corte
23cm

Diámetro de hilo
1.2 mm.

Ciclo de trabajo
20 Min.

X
Descanso
10 Min.

Máximo
Diario
1.5 h

IDEAL PARA JARDÍN CHICO
PASTO • HIERBA

DE-300

EMPAQUE	PZAS.	PESO	GARANTÍA
Caja	12	1.5 Kgs	6 meses

Incluye: Hilo Adicional
15m x 1.2 mm



Carpas para Jardín
Garden Tents

3 X 3 mts

CPJ-330

EMPAQUE	PZAS.	PESO	GARANTÍA
Caja	1	20.1 Kgs	1 año

MANGO
ERGONÓMICO

Incluye:
Bolsa de almacenaje
y tela con protección UV



Tapete entrenador para perro
Dog trainer mat

50 X 42 cm

-2 piezas
-Fabricado en EPDGM

TS-1P

EMPAQUE	PZAS.	PESO	GARANTÍA
Colgador	14/68	0.08 Kgs	6 meses

Pasto sintético

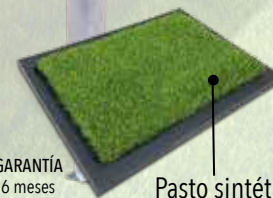

Hilo redondo para desbrozadora

Trimmer cable 1.2 mm
1.2 mm x 15mts



HRD-1.2

EMPAQUE	PZAS.	PESO	GARANTÍA
Colgador	24/288	0.03 Kg	6 meses

Hilo redondo para desbrozadora

Trimmer cable 1.6 mm
1.6 mm x 15mts



HRD-1.6

EMPAQUE	PZAS.	PESO	GARANTÍA
Colgador	20/240	0.03 Kg	6 meses

Hilo redondo para desbrozadora

Trimmer cable 2 mm
2 mm x 15mts



HRD-2.0

EMPAQUE	PZAS.	PESO	GARANTÍA
Colgador	16/192	0.05 Kg	6 meses

Hilo redondo para desbrozadora

Trimmer cable 2.4 mm
2.4 mm x 12mts



HRD-2.4

EMPAQUE	PZAS.	PESO	GARANTÍA
Colgador	16/192	0.07 Kg	6 meses

Juego de floricultura
Garden tool kit

4 PZS

INCLUYE:

- 1 Cuchara
- 2 Transplantador
- 3 Cultivador
- 4 Biello



Fabricado en Acero



Mangos de polipropileno

Con orificios para colgar

JF-4

EMPAQUE	PZAS.	PESO	GARANTÍA
Colgador	1/48	0.4 Kgs	6 meses

Aspersor Plástico de 2 vías

2 arms revolving sprinkler with spike

3/4"
Entrada de agua

1/2"
Conexión de aspersor

PRESIÓN DE OPERACIÓN
40 a 50 PSI

ASP-2

EMPAQUE	PZAS.	PESO	GARANTÍA
Colgador	12/48	0.1 Kgs	6 meses



Estaca
20 cm

2 VÍAS

Conexión en serie

Zona de Riego
360°

Incluye:
Bolsa de almacenaje
y tela con protección UV

Sopladora eléctrica
Electric Blower

1500 W

-Sopladora y aspiradora



SE-1500

EMPAQUE	PZAS.	PESO	GARANTÍA
Caja	1	4.2 Kgs	1 año

Carpas para Jardín
Garden Tents

3 X 4.5 mts

CPJ-345

EMPAQUE	PZAS.	PESO	GARANTÍA
Caja	1	28.5 Kgs	1 año



Hilo redondo para desbrozadora

Trimmer cable 2.7 mm
2.7 mm x 12mts



HRD-2.7

EMPAQUE	PZAS.	PESO	GARANTÍA
Colgador	14/168	0.08 Kg	6 meses

Manguera para Jardín

Garden Hose 10 m

10 mts
1/2"



MJL-10

EMPAQUE	PZAS.	PESO	GARANTÍA
Fajilla	1/8	1.4 Kg	2 años



PRESIÓN MÁXIMA: 350 PSI
Tramado 5 CAPAS

Manguera para Jardín

Garden Hose 15 m

15 mts
1/2"



MJL-15

EMPAQUE	PZAS.	PESO	GARANTÍA
Fajilla	1/5	2.1 Kg	2 años



PRESIÓN MÁXIMA: 350 PSI
Tramado 5 CAPAS

L í n e a

EMBELLECIMIENTO

AUTOMOTRIZ



LÍNEA EMBELLECIMIENTO AUTOMOTRIZ



PRODUCTOS PARA LIMPIEZA AUTOMOTRIZ / AUTO CARE

Cepillo para limpieza de llantas CH

Car wheel tyre cleaning brush



CLL-CH

EMPAQUE	PZAS.	PESO	GARANTÍA
Grauel	36/72	0.11 Kgs	3 meses

Cepillo para limpieza de llantas G

Plastic Brush Large

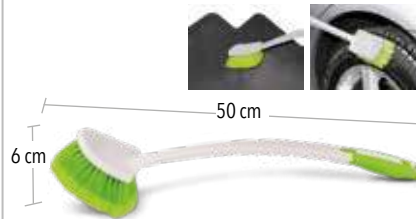

CLL-G

EMPAQUE	PZAS.	PESO	GARANTÍA
Caballote	48	0.3 Kgs	3 meses

- Cuerpo y cerdas de plástico
- Ideal para lavado de llantas y tapetes

Mini jalador para limpieza

Mini window squeegee & scrubber sponge

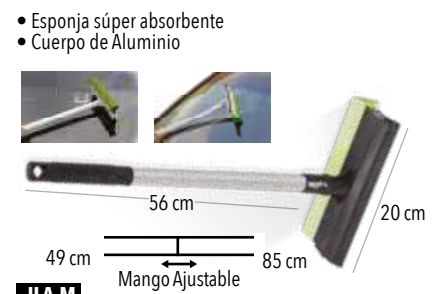

JLA-M

EMPAQUE	PZAS.	PESO	GARANTÍA
Caballote	12/48	0.23 Kgs	3 meses

- Esponja súper absorbente
- Cuerpo de Aluminio

Esponja para limpieza

Car multifunctional washing sponge

- Absorbe 11 veces su peso
- No deja residuos
- Resistente a la grasa
- Sin pelusa que raye

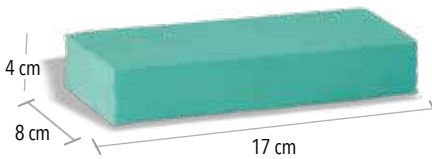

ELA-1

EMPAQUE	PZAS.	PESO	GARANTÍA
Caballote	24/144	0.1 Kgs	3 meses

Esponja multiusos

Multipurpose cleaning sponge

- No deja residuos
- Resistente a la grasa

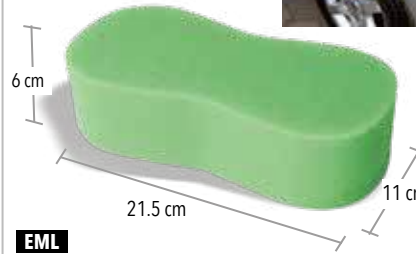

EML

EMPAQUE	PZAS.	PESO	GARANTÍA
Caballote	100	0.035 Kgs	3 meses

Esponja para limpieza

Microfiber chenile washing sponge

- No deja residuos
- Resistente a la grasa



ELA

EMPAQUE	PZAS.	PESO	GARANTÍA
Caballote	48	0.12 Kgs	3 meses

Toalla de chamois

Chamois Towel

- Repelente a la pelusa
- Resiste grasa y/o aceite
- Ideal para todo tipo de limpieza
- Seca fácil y rápido

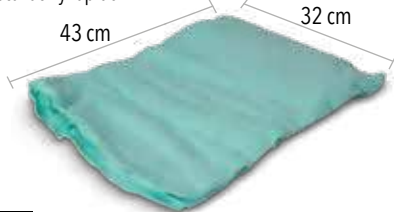

TCH-1

EMPAQUE	PZAS.	PESO	GARANTÍA
Bote de plástico	50/100	0.091 Kgs	3 meses

Toalla de microfibra

Microfiber Towel

- 6% más durable que las toallas normales
- Libre de pelusa
- Secado rápido
- No raya la pintura
- No absorbe olores



TMF-1

EMPAQUE	PZAS.	PESO	GARANTÍA
Caballote	100	0.055 Kgs	3 meses

Cepillo para limpieza CH

Car Brush Small



CLA-CH

EMPAQUE	PZAS.	PESO	GARANTÍA
Caballote	48	0.13 Kgs	3 meses

Cepillo para limpieza G

Car Brush Large

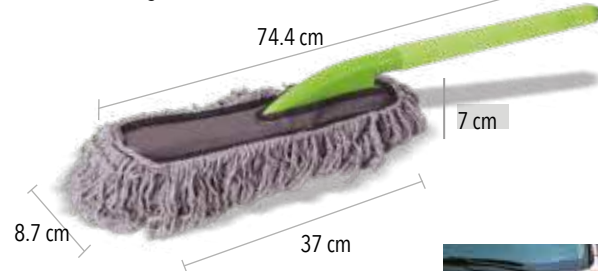

CLA

EMPAQUE	PZAS.	PESO	GARANTÍA
Blistar	24	0.3 Kgs	3 meses

Cepillos para limpieza DUO PACK

Car Brush Set



CLA-DP

EMPAQUE	PZAS.	PESO	GARANTÍA
Blistar	12	0.5 Kgs	3 meses

PRODUCTOS PARA LIMPIEZA AUTOMOTRIZ / AUTO CARE

Brillol, abrillantador de vinil
Vinyl shine

1 lt



Biodegradable



BAV-1000

EMPAQUE	PZAS.	PESO	GARANTÍA
Granel	12	1 Kgs	N/A

Shampoo para automóvil
Automotive Shampoo

1 lt



Biodegradable



SPA-1000

EMPAQUE	PZAS.	PESO	GARANTÍA
Granel	12	1 Kgs	N/A

Líquido limpiaparabrisas vidrios y cristales
Windshield and window glass cleaner

1 lt



Biodegradable



LLP-1000

EMPAQUE	PZAS.	PESO	GARANTÍA
Granel	12	1 Kgs	N/A

Limpiador de vestiduras biodegradable
Biodegradable Car seat cleaner

1 lt



Biodegradable



LDV-1000

EMPAQUE	PZAS.	PESO	GARANTÍA
Granel	12	1 Kgs	N/A

Línea de Aromatizantes / Air Fresheners



Pino



AW-P

EMPAQUE	PZAS.	PESO	GARANTÍA
Caballote	48/480	0.12 Kgs	N/A

Limón



AW-L

EMPAQUE	PZAS.	PESO	GARANTÍA
Caballote	48/480	0.12 Kgs	N/A

Vainilla



AW-V

EMPAQUE	PZAS.	PESO	GARANTÍA
Caballote	48/480	0.12 Kgs	N/A

Fresa



AW-F

EMPAQUE	PZAS.	PESO	GARANTÍA
Caballote	48/480	0.12 Kgs	N/A

Nieve



AW-B

EMPAQUE	PZAS.	PESO	GARANTÍA
Caballote	48/480	0.12 Kgs	N/A

Manzana



AW-M

EMPAQUE	PZAS.	PESO	GARANTÍA
Caballote	48/480	0.12 Kgs	N/A

Océano



AW-O

EMPAQUE	PZAS.	PESO	GARANTÍA
Caballote	48/480	0.12 Kgs	N/A

Coco



AW-C

EMPAQUE	PZAS.	PESO	GARANTÍA
Caballote	48/480	0.12 Kgs	N/A



L í n e a

MANUFACTURA



LÍNEA MANUFACTURA

LA MEJOR MANUFACTURA EN MANIFOLDS

AIRE ACONDICIONADO / HVAC



CALENTADORES DE AGUA / WATER HEATERS

MANIFOLDS

ELEVADOR DE CRISTALES PARA AUTOS BLINDADOS

/ WINDOW ELEVATORS

LÍNEA NUEVA



3
seg
ASCENSO
DESCENSO
1.5
seg

30%
mas ligeros
en su tipo
(Peso neto: 4.5 Kg)

motor
DOBLE brinda 50%
mayor de rapidez
en el ascenso y
descenso



VIDEO



EQUIPOS DE COCCIÓN / COOKING EQUIPMENT

EXHIBIDORES / FLOOR DISPLAYS

Para gatos de botella sin gatos



EX-1

Con gatos hasta 20 ton



EX-GG2

Con gatos hasta 30 ton

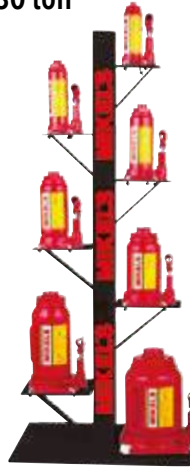

EX-GG1

Para gatos de patín ligeros



EX-16 NO incluye producto

Para gatos de patín Trabajo pesado



EX-2

NO incluye producto

Para patines hidráulicos transpaletas



EX-7

NO incluye producto

Para porto powers



EX-3

NO incluye producto

Para pistones hidráulicos



EX-9

NO incluye producto

Para torres de automóvil



EX-18

NO incluye producto

Para polipastos



EX-19

NO incluye producto

Para polipastos y troles



EX-29

NO incluye producto

EXHIBIDORES / FLOOR DISPLAYS

Para compresores de aire



EX-20

NO incluye producto

Para generadores y motobombas



EX-22

NO incluye producto

Para extintores



EX-21

NO incluye producto

Exhibidor con gato de botella MIKEL'S



EX-35

Para plumas limpia parabrisas



EX-39

NO incluye producto

Para plumas limpia parabrisas



EX-23

NO incluye producto

Para tapetes

NO incluye producto



EX-33

Para cubrevolantes



EX-34

NO incluye producto

Metálico multiusos

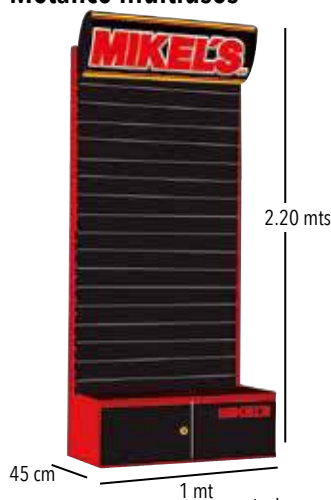

EX-25

Incluye: 20 GANCHOS

Barra preciaadora para exhibidor EX-25

1 lt

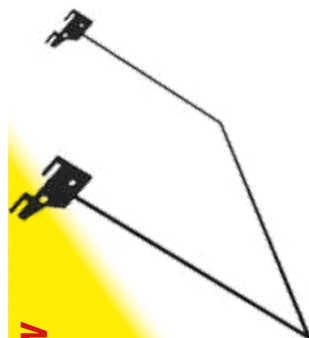

NEW

EX-25-1

Exhibidor metalico

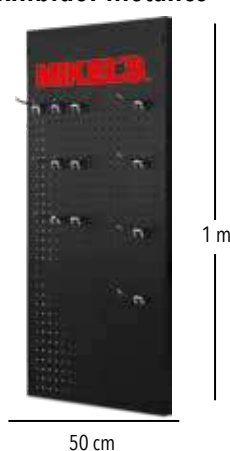

AP-53

Incluye: 25 GANCHOS

Para martillos

NO incluye producto



EX-36

ARTÍCULOS PROMOCIONALES / PROMOTIONAL ITEMS

Etiqueta Máster
57.5 X 27 cm



AP-1

Gorra RACING



AP-7

Gorra bordada



AP-4

Gorra Dry fit



AP-37

Llavero Calibrador



AP-5

Desarmador de Bolsillo
4 en 1



AP-30

Pluma

Tinta Negra



AP-8

Mikcilindro 750 ml



AP-10

Cenicero de acero inoxidable



AP-12

Playera Polo



AP-2

Etiqueta para Cristales
46 X 24.5 cms



AP-11

Lona distribuidor máster

240 cm



120 cm

EX-11

Bolsa con Ruedas



AP-15

Exfoliador anual



AP-3

Navaja Multiusos 21
en 1



AP-21

Multiherramienta 9 en 1



AP-19

Camisa Racing Bordada



AP-20

Etiqueta logo 47 cm x 19 cm



AP-6

Bolsa ecológica
Non Woven (17.5 x 22cm)



AP-38

Bolsa ecológica
Non Woven (25 x 31 cm)



AP-32

Bolsa ecológica
Non Woven (36 x 46cm)



AP-26

Etiqueta logo 47 cm x 19 cm



AP-13

Tapete de PVC
(60 x 90cm)



AP-31

Mosaico para Fachadas
(120 x 90 cm)



AP-25

Letrero Metálico



AP-42

Cubeta Metálica Promocional



AP-41

Catálogo Corporativo



Lista de precios



Periódico promocional



PUBLICIDAD EXTERIOR (Artículos bajo pedido)

Sky dancer



Carpa 3 x 3 mts



Demo cuadrado



Bandera 3 mts



Uniforme Edecán



Rotulación de Fachadas: Imagen Corporativa



SOPORTE PARA TU HERRAMIENTA

- ✓ Mantenimiento Gratuito
- ✓ Refacciones Originales
- ✓ Hasta 2 años de Garantía EXTRA

Contrata tu garantía extendida ya

escanea



MÁS DE 65 CENTROS DE SERVICIO AUTORIZADOS

TLALNEPANTLA MATRIZ MIKEL'S: Jaime Nunó #8 Col. San Jerónimo Tepetlcalco, Tlalnepantla, Estado de México
C.P. 54090 Tel: 01 (55) 5361 8061 Ext.:2241/2243 Directo: 5588 822241 e-mail: servicio@mikels.com.mx

ESTADO	CENTROS DE SERVICIO	DIRECCIÓN	TÉLEFONO	CORREO ELECTRÓNICO
B. CALIFORNIA	COMERCIALIZADORA PIANI	Calle 5 Virginia Peralta y calle Alamo S/N Adolfo Ruiz Cortés La paz B.C.S. C.P. 23040	6121210016	comerpiani@hotmail.com
	ORCO INDUSTRIAL	Calzada 1810 No.1080 Col. Hidalgo, Mexicali Baja California	6863853527	ventas@orcoindustrial.com
	SISTEMAS HIDRAULICOS	Calz. Ermita Iztapalapa 738 Granjas San Antonio Iztapalapa CDMX C.P. 09070	556864890	sistemas_hidraulicosmexico@yahoo.com.mx
CDMX	CIJSA	Calle 2 82 Espartaco Coyacoac CDMX C.P. 04870	5585024932	ventas@cijsa.com.mx
	LUIS ESPINDOLA	Manzanaras (Plaza Roldán #10) 12 Local 214 Centro Cuahutemoc CDMX C.P. 06000	5539220868	learellano21@gmail.com
	FERRERERIA EL MAGO	Calzada la Viga 991 Loc.27 Santiago Iztacalco CDMX	5555797254	gerardoelmago@yahoo.com
CHIAPAS	FERRERERIA SAN MARCOS	Novena Suroriental 836 Obrera Tuxtla Gutierrez Chiapas C.P. 29080	9611226047	ferrreteria_sanmarcos@prodigy.net.mx
	CENTRO DE MANTENIMIENTO Y REPARACIONES PINEDA	17 calle Poniente 20-A Entre 4a y 6a Norte Centro Tapachula Chiapas C.P. 30700	9626262807	cruz_refacciones@hotmail.com
	CAMPECHE	LT Poniente entre 2da. y 4ta. Nte. Centro Tapachula Chiapas C.P. 30700	9621845179	director@ulifuerzas.com
CHIHUAHUA	CSAM COMALAPA	Av. Central Oriente 211 Paso Hondo Frontera Comalapa Chiapas C.P. 30153	9636314038	villa_toro87@hotmail.com
	COLD SERVI DAER UN MILAGRO DE DIOS	Casa 276 Zona 5 A Adolfo Lopez Mateos Reforma Chiapas C.P. 29500	9932468075	anTres_tecnicochable@hotmail.com
	SERVICIO SAYA	Calle 35 y Guadalupe Victoria #3385, Francisco Villa, Col. Cuahutemoc Chih. C.P. 31530	6251570860	serviciosaya2021@gmail.com
COLIMA	MICROHIDRAULICA	Rio Sacramento 14 Junta de los Reyes Chihuahua C.P. 31300	614 4246283	microhidraulica1229@gmail.com
	FIX ZONE	*Av. Ejercito Nacional 7250-1 Pradera Dorada Cd. Juarez Chihuahua C.P. 32618	656 3559024	jaime.chavez@promivise.com
	JET MEN	General Silverio Nuñez 357 B Centro Colima Colima C.P. 28000	3123309671	ger_ard66@hotmail.com
DURANGO	PAPO COMPRESORES	Segunda Privada Mapini 318 Hipodromo Durango Durango C.P. 34270	6181838160	papocompresores@gmail.com
	MOTOSIERRAS Y HERRAMIENTAS DE DURANGO	REPUBLICA DE BRASIL 113 Francisco Zarco Durango Durango C.P. 34210	618 230 8695	jmanuelsaldivar@hotmail.com
	CSAM MATRIZ	Jaime Nuno 4 San Jeronimo Tepetlcalco Tlalnepantla Mexico D.F.C.P. 54090	5556318061	serviciotecnico@mikels.com.mx
EDO MEX	MANGUERAS Y CONEXIONES	Benito Juarez #33 Tequesquahuac Tlalnepantla Edo. De Méx. C.P.54020	5542305373	feliperosas@outlook.es
	TALLER LEODAN	Flor de Liz # 652 Villa de las Flores, Coacalco de Berriozabal Edo. De Méx. CP 55710	5537189584	gina_marley@hotmail.com
	RAFAEL ARCIPRESTRE	Carretera Huehuetoca Jorobas s/n, Col. Salitrillo Huehuetoca Edo. de Méx. C.P. 54685	5562535049	rafa77_raz@gmail.com
GUANAJUATO	MARTZ TOOLS	Av. Lerma #324 Col. San Isidro, San Mateo Atenco Edo. de Méx. CP 52105	7223793194	maurahernandez.m@outlook.com
	EL SURTIDOR II	Av. Chimalhuacán 388 Benito Juarez Ciudad Neza Mexico D.F.C.P. 57000	5557318515	elsurtidor2m@gmail.com / fr_angelv@hotm.com
	CENTRO DE SERVICIO CRINAM	Rosales #39 Col. San Isidro, Cuautitlán Izcalli Edo. de Méx. CP 54730	553573007	csrinam@gmail.com
GUERRERO	SOLUCIONES D.G.S.	Damazoo MZ 16 LT 4 # 20 Colonia: Villa del Real, Tecámec Edo. de Méx. CP 55749	5543044438	david_guevora@hotmail.com
	SERVICIO ROSAS	Calzada San Mateo 14C, Col. San Juan Bosco, Atzacán de Zgz. Edo. de Méx. CP 52940,	5562417988	feliperosas@outlook.es
	CHECO RACING	Nogal 103 Arboledas León, Guanajuato C.P. 37480	4776122681	checcoracing@live.com.mx
HIDALGO	RAG TOOLS	Dorante 309, Fraccionamiento Lyrata León Guanajuato CP. 37208	3333202194	ragtoolsautoequipos@gmail.com
	HECA	Boulevard René Juárez Cisneros 20 Villa Moderna Chipancingo de Bravo Gro. C.P. 39070	7474722806	heca.csa1@gmail.com
	DULCE ALONDRA SANTOS	Carretera Estatal Tula - Refinería S/N El Cieitlo Tula De Allende Hidalgo C.P. 42800	773100 3753	d_santosuribe@yahoo.com.mx
JALISCO	TALLER DE SERVICIO FERRERERO	Norte 1, 309 Buenos Aires	7711335109	mst743@hotmail.com
	GRUPO DE SERVICIO FERRERERO	Camino interparcelario 16 Tizayuca, Hidalgo	5519237574	post3s@hotmail.com
	REPRESENTACIONES INDUSTRIALES DINAMICAS SA DE CV	Av. Lázaro Cárdenas 26 Del Sur Guadalajara Jalisco C.P. 44920	3314930616	servicio1@ridsamexico.com / T eaguirre@ridsamexico.com
JALISCO	MAYOREO FERRERERO ATLAS	Calzada Independencia 375 Anácol Centro Guadalajara Jalisco C.P. 44550	3333450116	jmcrz61@hotmail.com
	TABARES IMUSA COMERCIALIZADORA	Anacleto Gonzalez Flores 230 La Española Tepatlitan de Morelos, Jalisco C.P.44550	3333450116	csa@mayoreoferreteroatlas.com
	TABARES IMUSA COMERCIALIZADORA	Medina Ascension 478-5 Centro Arandas, Jalisco C.P.47180	3315209577	imusaarandas@herrajestabares.com
MICHOCAN	TABARES IMUSA COMERCIALIZADORA	Valentin Gomez Farias 227 San Felipe Atonitico El Alto Jalisco C.P. 47750	3338141055	noemirizo@herrajestabares.com
	SIMA SOLUCIONES Y SERVICIO IN WATER	Jesús López Salcido 7A Esmeralda Guadalajara Jalisco, C.P. 45690	3310387644	davidoro1281@hotmail.com
	SERVICIOS HIDRONEUMÁTICOS ALFA	Av. Patria 3096 Villa Guerrero Guadalajara, Jalisco C.P. 44987	333 3166804	inwater2020@hotmail.com
MORELOS	JE MULTISERVICIO B&D	Gorrón 508, Fraccionamiento 8 de Julio, Guadalajara Jalisco C.P. 44910	3338121792	hidroneumaticosalfa@yahoo.com.mx
	SERVICIO ESPECIALIZADO DE MICHOCAN	Av. Francisco Villa 31 Morelos Uruapan Michoacan C.P. 60050	4525247336	administracion@grupoferrereouruapan.com
	SERVICIOS ESPECIALIZADOS ZAMORA	Periférico Paseo De La República 1034 Lago 1 Morelia Michoacan C.P. 58115	4439324659	gustavo.maci2023@outlook.com
OAXACA	GRUPO CARMIR LA CASA DE LA HERRAMIENTA	Ferrocarril Oriente 5 Jericó Zamora Michoacan C.P. 59630	3515125537	mikelszamora@hotmail.com casadel-lantero@hotmail.com
	GRUPO CARMIR LA CASA DE LA HERRAMIENTA	Paseo Cuauhnhuac Km 3.5 S/N Bugambillas Jiutepec Morelos C.P. 62577	7775137194	supercharlycuatro@gmail.com
	CENTRO TORNILLERO	Matamoras 64B Centro Cuernavaca Morelos C.P. 62000	7775137194	supercharlycuatro@gmail.com
PUEBLA	CENTRO TORNILLERO DEL SURESTE	2 De Abril 91 La Merced Herohica Ciudad De Huahuapan De León, Oaxaca C.P.69006	2226508839	contacto@centrotornillero.com
	FERRRECASTE	Carretera Internacional 2213-A Las Flores Sta. Lucia del Camino Oaxaca C.P. 71228	9511448821	ct_sureste@yahoo.com.mx
	CONSORCIO FERRERERO ALVA-REZ, S.A. DE C.V.	Huerto Platanares 101 Trinidad de las Huertas Trinidad de las Huertas Oaxaca C.P. 68120	9511447731	ferrecaste@gmail.com
QUERETARO	SERVITEC SERVICIO	Cristobal Colon 3 Centro Zacatlán Puebla C.P. 73310	7979755357	c.servicio@consorcioferreretero.com.mx
	TALLER HIDRAULICO JUAREZ E HIJOS	Av De La Juventud 719 Colonia Nicolás Bravo Tehuacán Puebla C.P. 75790	7979754660	servitec_1@hotmail.com
	ULIFERZAS, EQUIPOS Y MULTI-SERVICIOS	Av. 2 Poniente 1707 A-B San Matias Centro, Puebla Puebla C.P. 72090	2221938908	juarezehijos@outlook.com
QUINTANA ROO	VP HERRAMIENTAS Y SERVICIOS	Cuarzo, Esquina Esmeralda #6534, Col. La Joya, Puebla Pue CP 72573	9621845179	director@ulifuerzas.com
	HERRAMIENTAS REFACCIONES Y ACCESORIOS S DE RL DE CV	San Cristobal 6 Xilotzoni Puebla, Puebla C.P. 72103	2215934715	vertical.pue@gmail.com
	SERVICIOS INTEGRALES DE MANTENIMIENTO	Gonzalo Rio Arronte 9 Villas Del Sur Querétaro Querétaro C.P. 76040	4422953592	ariel.rojas@herreyacee.com
SAN LUIS POTOSI	REPARACIONES LMP	Tzeltales 229 int. 4 Cerrito Colorado Querétaro, Querétaro C.P. 76116	4411151358	cam_gro1966@gmail.com
	IMPLEMENTOS LLANTEROS FERREPROYECTOS	Porfirio Días 3 Fraccionamiento Los Héroes Cancún Quintana Roo C.P. 77517	9983981660	reparaciones.lmp@gmail.com
	HERRAMIENTAS ESPECIALES MELIN	Av. Dalias 661 Col. Industrias Sn. Luis Potosí Sn. Luis Potosí C.P. 78395	4448212344	taller@implementosllanteros.com
SINALOA	ELECTRICIDAD Y ELEVACIÓN DE CARGA	Carr. San Luis- Rio Verde 1612, Quintanas de la Hda. Sn. Luis Potosí C.P. 78438	4441283625	contacto1@pintegra.com
	TALLER DE MOTOSIERRAS Y MOTOBOMBAS CRISTINA	Av. Ejercito Mexicano 1201, Ferrocarrilera Mazatlán Sinaloa C.P. 82013	6699826818	herramientasmelin1@hotmail.com
	TAM OBREGON	Bld. Constitución 702 Pte Jorge Almada Culiacán Sinaloa C.P. 80200	6677131460	victorselectricidad@hotmail.com
SONORA	HERRAMIENTAS Y SERVICIOS DE HERMOSILLO	Jacarandas S/N Del Bosque Guasave Sinaloa C.P. 81040	687871 2636	ismael_armenta@live.com.mx
	SERVICIOS TECNICOS INDUSTRIALES DE TAMPICO	Bld Rodolfo Elias Calles 523-3 Centro Cd. Obregón Sonora C.P. 85000	6446902952	mikelsobregon@outlook.com
	TALLER DE SERVICIOS BARRAGAN	Bld. Solidaridad 458-G, Col. Choyal, Hermosillo Son. CP 83136	6623118320	santosf1954@hotmail.com
YUCATAN	SERVICIO INTEGRAL DE MANTENIMIENTO	Av. Las Torres Sur 103-A Las Torres, Tampico Tamaulipas C.P. 89358	8331547735	setit_amac@hotmail.com
	ADRIANA GONZALEZ RODRIGUEZ	Articulo 27 constitucional S/N Lazaro Cardenas, Coatzacoalcos Veracruz C.P. 96460	9211411708	barragan0273@gmail.com
	CENTAURUS MAQUINAS Y HERRAMIENTAS	Boulevard Cordova Fortín Km 335, Calle 3 S/N San Nicolas Cordova Veracruz C.P. 94540	2717161988	taller@rgmexico.com.mx almacén.sergin@rgmexico.com.mx
ZACATECAS	JOSE ARTURO ALCOCER CAMPOS	Calle 43 392 Tanlum Merida Yucatán C.P. 97210	9992909790	administracion@turx.com.mx
	SERVICIOS INTEGRALES DE MANTENIMIENTO	Calle 59 A 543 Centro Merida, Yucatan C.P. 97000	9991577306	menmar2012@hotmail.com
	SERVICIOS INTEGRALES DE MANTENIMIENTO	Calle 53H 96 Francisco De Montejo, Merida Yucatan C.P. 97203	9999490136	balammoo8@gmail.com
ZACATECAS	SERVICIO INTEGRAL DE MANTENIMIENTO	Calle 77 B 796 A - INTERIOR 13 Villas De Cauca, Merida Yucatan C.P. 97314	9992659681	servicio.fae@hotmail.com
	SERVICIO INTEGRAL DE MANTENIMIENTO	La Joya 10 La Joya Fresnillo Zacatecas C.P. 99034	4938781515	servicio_centauroszac@hotmail.com



SCAN



MÁS INFORMACIÓN SOBRE NUESTROS CENTROS DE SERVICIO



Tel +52 55 5361 8061

Oficinas Comerciales / Sales Department
Extensión # 1

Oficinas Administrativas y planta de producción
/ Administrative Office & Factory
Extensión # 2

Fax +52 55 5361 1417



CATÁLOGO DIGITAL

Corporativo

Jaime Nunó No. 8 Col. San Jerónimo Tepetlaco,
Tlalnepantla, Estado de México. C.P. 54090 MÉXICO

mikels@mikels.com.mx

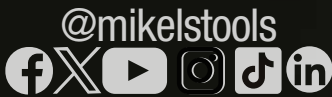

@mikelstools



SITIO WEB

