

GRUPO

**AUSTROMEX**®

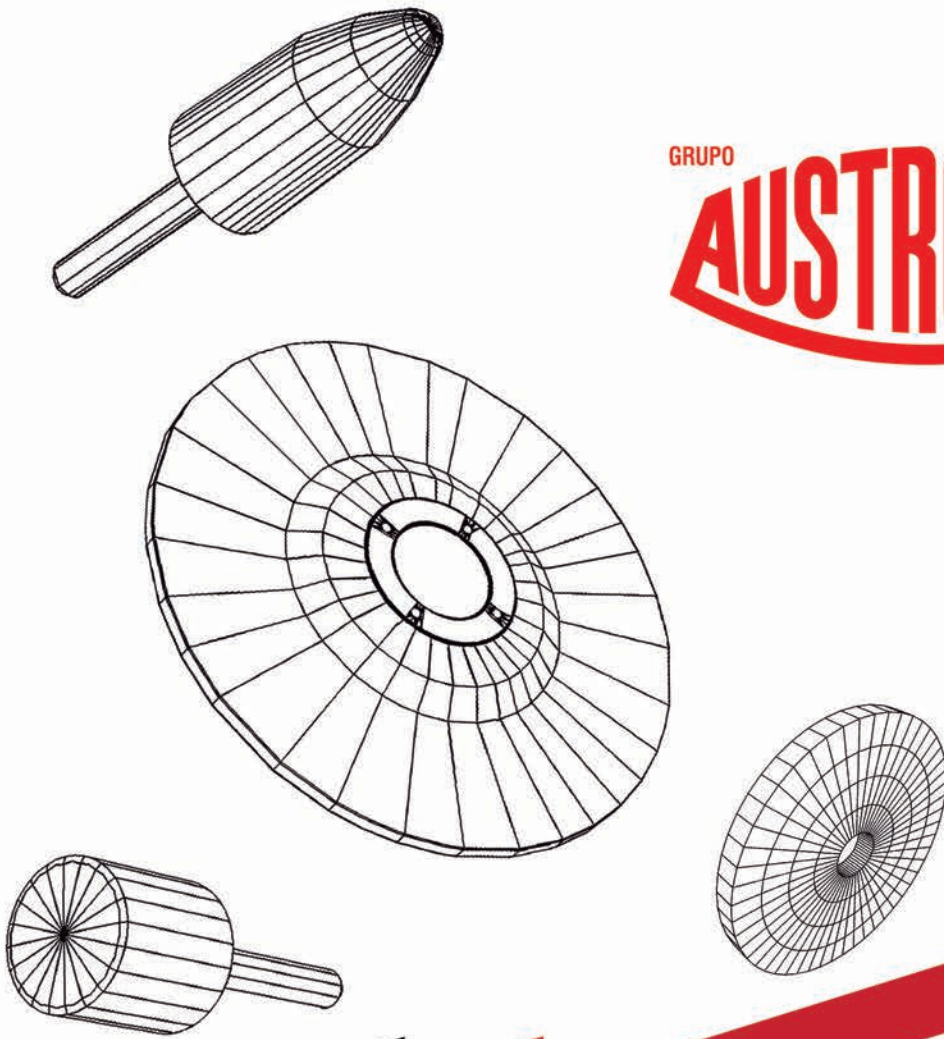

CATÁLOGO  
**2022**

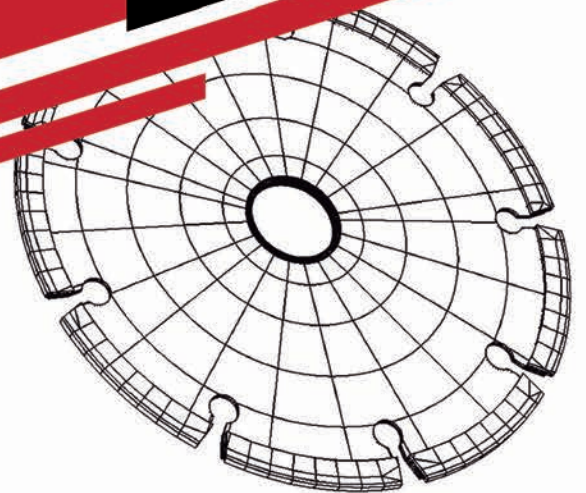



**S**omos una empresa orgullosamente mexicana en la que el compromiso, la excelencia y el progreso son una constante. Cada día tenemos como objetivo estar a la vanguardia con productos abrasivos innovadores, seguros y de la más alta calidad.

Ofrecemos a nuestros clientes un excelente servicio y atención profesional personalizada con asesoría técnica y las mejores soluciones en abrasivos para cada una de sus necesidades.

Nuestro **Catálogo de Existencias 2022** contiene la más amplia gama de opciones (más de **2800** productos) que manejamos en cada línea, la información técnica necesaria para el uso correcto y videos de operación para hacer su experiencia más enriquecedora.

Como resultado de la innovación que buscamos cada día, se han incluido alrededor de **300** claves nuevas que buscan complementar las alternativas para cada usuario.

Es así, que **Grupo Austromex** se mantiene como una empresa sólida, comprometida y humana, ofreciendo como siempre: Soluciones en Abrasivos.



## VISIÓN

Ser una empresa mexicana de excelencia, reconocida a nivel mundial.



## MISIÓN

Mejorar continuamente nuestros procesos, productos y servicios a nuestros clientes.



## VALORES

- > Satisfacción del cliente
- > Mejora continua
- > Innovación
- > Integridad
- > Trabajo en equipo
- > Compromiso
- > Sustentabilidad

No olvide visitarnos en nuestras Redes Sociales:



[www.austromex.com.mx](http://www.austromex.com.mx)



Grupo Austromex



Grupo Austromex



Grupo Austromex



Grupo Austromex

Soluciones  
en Abrasivos®

# ÍNDICE GENERAL

Abrasivos Sólidos	7
Productos de Lija	73
Abrasivos No Tejidos	125
Pulido y Limpieza	145
Rectificado Automotriz	155
Estética Automotriz	163
Productos de Diamante	183
Cepillos de Alambre	225
Herramientas de Metal Duro	249
Máquinas	263
Accesorios	277

# ABRASIVOS SEGUROS



THE SYMBOL OF SAFETY



**oSa** son las siglas de la  
**Organización** para la **Seguridad**  
de los **Abrasivos**

Garantía de  
alta **Calidad** y  
**Seguridad** en  
abrasivos



**Aseguramos** al usuario  
que **nuestros productos**  
de corte y desbaste son  
**consistentemente**  
**seguros** y han sido  
**fabricados** con los más  
**altos estándares** de  
**calidad**

<https://www.osa-abrasives.org/es>

## Conoce el catálogo

Este catálogo está dividido por tipo de productos y aplicaciones. Encuentra en cada hoja el código de color para identificar la sección a la que pertenece:

- Abrasivos Sólidos
- Productos de Diamante
- Productos de Lija
- Cepillos de Alambre
- Abrasivos No Tejidos
- Herramientas de Metal Duro
- Pulido y Limpieza
- Máquinas
- Rectificado Automotriz
- Accesorios
- Estética Automotriz

## Mapa de Hoja

Producto Nuevo

Código de Color

Información del Producto

Sección

Producto avalado por oSa

Imagen del Producto

# Página

**Nombre del Producto**

**ALUMI 13 Premium**



**Máquina de Uso**

Especificación: ALUMI G36



Material / Aplicación

Tipo	Ø	Grosor	Barreno	Máx. RPM	Clave	Pzas.
Desbaste	3"	1/4"	7/8"	7600	1282	25
	76 mm	6 mm	22.2 mm			

**Características**

- Fabricado con nueva tecnología para una alta eficiencia.
- Gran velocidad de desbaste y larga vida útil.

**Beneficios**

- No se tapa y deja un excelente acabado.
- Gran confort al operar.
- Ideal para esmerilado y rebabeo de aluminio y no ferrosos.

**TURBO Jet**



Especificación: A36QAL BF

Tip Técnico

Se recomienda usar con un ángulo de 15° para tener la mayor área de contacto y lograr un trabajo cómodo y mayor desbaste posible.

Material / Aplicación

Tipo	Ø	Grosor	Barreno	Máx. RPM	Clave	Pzas.
Desbaste	4-1/2"	0.18"	7/8"	13300	670	25
	115 mm	4.5 mm	22.2 mm			
	29"	7/8"	7/8"	8500	671	
	180 mm	4.5 mm	22.2 mm			

**Características**

- Semiflexibles.
- Su diseño patentado permite una circulación eficiente del aire enfriando la pieza de trabajo y previniendo quemaduras.
- Su diseño piramidal con altura hasta de 3 mm de la superficie de trabajo garantiza la evacuación constante del material removido.

**Beneficios**

- Para desbaste y acabado de superficies planas y curvas de aluminio y metales no ferrosos.
- Máximo poder de remoción al poseer propiedades de auto lubricación lo que evita el tapado del disco.
- Su flexibilidad garantiza un buen acabado con una precisión constante durante su vida útil.

Video



[http://bit.ly/turbo\\_jet](http://bit.ly/turbo_jet)

**ALOCUT**



Especificación: claves 586 y 587; A34 MTX claves 480 y 481; AC242NBFP304

Material / Aplicación

Tipo	Ø	Grosor	Barreno	Máx. RPM	Clave	Pzas.
Desbaste	4-1/2"	3/16"	7/8"	13300	480	25
	115 mm	4.8 mm	22.2 mm			
	27"	7/8"	7/8"	8500	481	
	180 mm	6.4 mm	22.2 mm			

**Características**

- 586 y 587: Fabricados con fibras de algodón impregnadas con granos de óxido de aluminio.
- Claves 480 y 481: Fabricados con Carburo de Silicio y ligas especiales para el desbaste de aluminio.

**Beneficios**

- Excelentes para desbastar aluminio y metales no ferrosos como bronce y latón.
- No se tapan.
- Excelente velocidad de remoción.

Fibra de algodón / Acabado

Tipo	Ø	Grosor	Barreno	Máx. RPM	Clave	Pzas.
Desbaste	4-1/2"	3/16"	7/8"	13300	586	25
	115 mm	4.8 mm	22.2 mm			
	27"	3/16"	7/8"	8500	587	10
	180 mm	6 mm	22.2 mm			

Tip Técnico

Video

Especificación

Tipo / Dimensiones / Claves

Tipo de Producto / Código de Color

24

Discos de Cubo

## Manejo y Almacenamiento

Los granos abrasivos son los que realizan el trabajo. Las características más importantes del grano abrasivo son la dureza, tenacidad y friabilidad (capacidad de fragmentarse). Los principales granos utilizados son los siguientes:

### Óxido de Aluminio (A)



- » Dureza alta.
- » Abrasivo resistente.
- » Ideal para esmerilado y corte de acero y acero inoxidable.

### Carburo de Silicio (C)



- » Dureza muy alta.
- » Dada la alta dureza siempre tendrá filos disponibles para continuar cortando / desbastando.
- » Ideal para materiales no ferrosos como piedra, vidrio y cerámicos.

### Zirconio (Z)



- » Dureza alta.
- » Grano tenaz para aplicaciones donde se requiera grandes tasas de remoción y velocidad de corte.
- » Su composición mantiene al grano afilado.
- » Ideal para esmerilado de acero y acero inoxidable.

### Cerámico (Cer)



- » Dureza alta.
- » Abrasivo duradero.
- » La mejor opción para aplicaciones con materiales aleados, endurecidos o tratados donde se requieran tasas altas de remoción en poco tiempo sin afectar el material como consecuencia de calor.

## Pictogramas de Seguridad



Usar protector de oídos



Usar gafas protectoras



Consulte el manual (ISO 7010)



Usar solo con respaldo



No usar en húmedo



Usar mascarilla



Usar guantes protectores



No usar para desbaste



Solo para uso en húmedo



No utilizar en máquinas portátiles



No utilice si hay daño







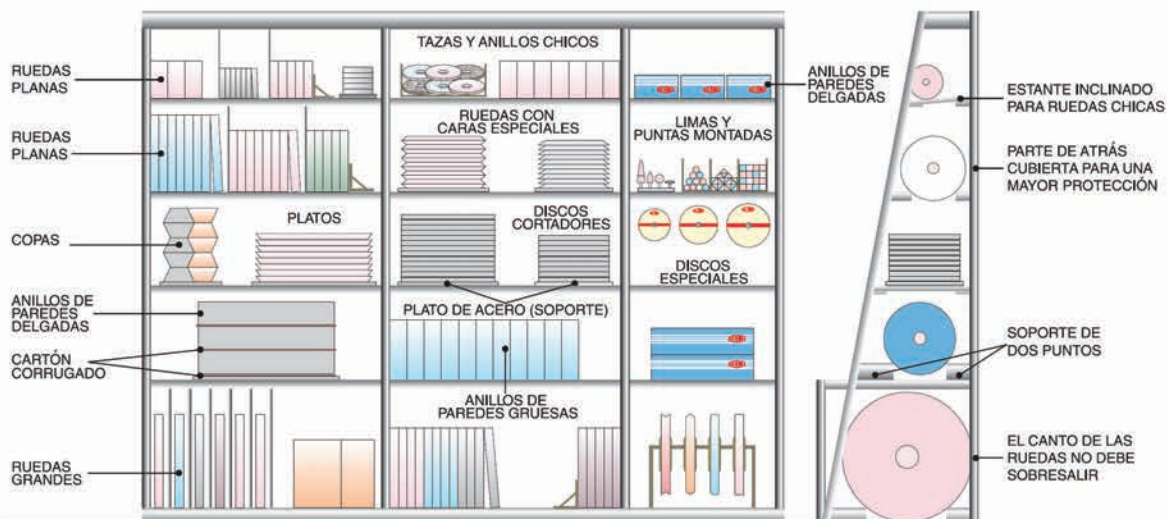















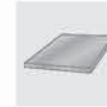
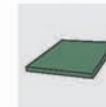

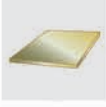











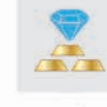









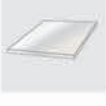

## Manejo y Almacenamiento

Los productos abrasivos son herramientas de alta calidad, para obtener el rendimiento y efecto que se desea en el trabajo es necesario se les trate de manera adecuada. Existen productos más frágiles que otros, pero todos deben ser tratados con el mayor cuidado posible. Evite que los productos se caigan o se golpeen.

Es preferible desechar un producto que se haya caído o golpeado fuertemente, pues así se elimina una posibilidad de accidente. Un almacenamiento correcto debe permitir sacar una rueda sin dañar a las demás. Las estanterías para almacenar los productos deben construirse y situarse de acuerdo con las necesidades del usuario, pero teniendo cuidado de colocarlas en cuartos secos que no tengan cambios extremos de temperatura, ya que a algunos tipos de aglutinantes les afecta la humedad excesiva o los cambios bruscos de temperatura.



## Materiales - Aplicación

							
Aceros Rápidos	Acrílico	Alpaca	Aluminio	Asfalto	Azulejo	Barniz	Bronce
							
Cemento	Cerámica	Chatarra	Cobre	Concreto	Concreto Verde	Fibra de Vidrio	Fundición
							
Granito	Inoxidable	Inoxidable endurecido	Latón	Llantas	Laca	Ladrillo Refractario	Madera
							
Mármol	Masilla	Metal	Metales No Ferrosos	Metales Preciosos	Moldes	Óxido	Pasta
							
Pegamento	Pintura	Piedra	Pintura Automotriz	Plástico	Primer	Poliéster	Porcelana
							
Porcelanato	PVC	Rescate Civil	Rines	Resina	Soldadura	Textil	Titanio
							
Yeso	Vidrio						

## Máquinas

Afiladora / CNC



Cortadora de Loseta



Cortadora de Metales  
Chop Saw



Cortadora de mampostería



Cortadora Manual Eléctrica  
o Gasolina



Cortadora de Pisos



Cortadora de bloques tipo puente



Cortadora Estacionaria



Desbrozadora



Esmeriladora Angular  
Desbaste Corte



Esmeriladora Inalámbrica



Esmeril Estacionario



Esmeril de Banco



Esmeril de Pedestal



Esmeril Recto



Ingleteadora



Lijadora Angular  
Doble Acción



Lijadora de Banco



Lijadora de Mini-bandas



Lijadora Orbital



Lijadora Portátil



Lijadora Rotoorbital



Lijadora Satinadora



Mini- Lijadora Orbital



Mototool



Pulidora Angular



Pulidora de Pisos



Rectificadora de Superficies planas



Sierra Circular



Taladro



Uso Manual





# DISCOS DE CUBO



## Especificación de Productos

Indica las características físicas y químicas de los productos. Contiene la siguiente información:

1. Tipo de abrasivo
2. Tamaño de grano
3. Dureza
4. Estructura
5. Aglutinante
6. Información interna del fabricante

**A24R4BFP**

Ejemplo:



## Tipos de Aplicación / Disco

### Desbaste



30°

Esmeriladora Angular

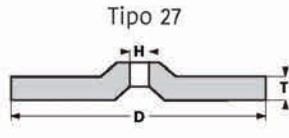

Tipo 27



15°a 25°

Esmeriladora Angular

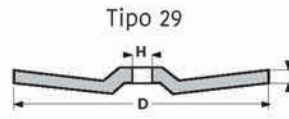

Tipo 29



90°

Esmeriladora Angular

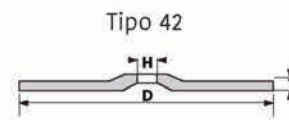

Tipo 42

D = Diámetro

T = Grosor

H = Barreno



ABRASIVOS SÓLIDOS



## Medidas de Seguridad



### ✓ SIEMPRE

**SIEMPRE** elija el disco de acuerdo a cada operación:

- **Desbaste:** Discos de 6 mm o más de espesor.
- **Corte, desbaste ligero y ranurado:** Discos de 4 a 4.4 mm de espesor.
- **Corte:** Discos de 3.5 mm o menos de espesor.

**SIEMPRE** utilice adaptadores adecuados para:

- Esmeriladora angular con rosca (5/8"-11H) Clave 541 (fig. 1) o clave 961 (fig.2).
- Esmeriladora angular con rosca (M14-2) Clave 542 (fig. 1) o clave 958 (fig. 2).

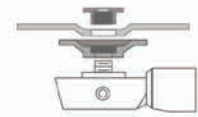

fig. 1

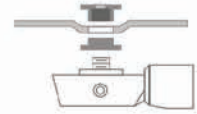

fig. 2

**SIEMPRE** tenga en cuenta las recomendaciones de seguridad del fabricante de la máquina y del disco.

**SIEMPRE** asegúrese de que la máquina esté desconectada antes de montar o desmontar un disco.

**SIEMPRE** mantenga el área de trabajo bien iluminada, limpia, ordenada y libre de obstrucciones.

**SIEMPRE** asegúrese que la pieza a trabajar esté firmemente sujeta.

**SIEMPRE** asegúrese que las guardas estén en su lugar y correctamente ajustadas para que no dañen el disco.

**SIEMPRE** asegúrese que la máquina no exceda la velocidad máxima indicada en el disco.

**SIEMPRE** use el equipo de protección personal adecuado.

**SIEMPRE** guarde los discos sobre una superficie plana y no los golpee ni los deje caer.

**SIEMPRE** utilice la máquina con la guarda de seguridad. **¡No la quite!**

### ✗ NUNCA

**NUNCA** permita a personas no capacitadas manejar, almacenar, montar o utilizar discos para corte o desbaste.

**NUNCA** utilice los discos de desbaste para cortar, ni los de corte para desbastar.

**NUNCA** use bridas o tornillos de montaje dañados, deformes o sucios.

**NUNCA** encienda la máquina si la guarda no está colocada y ajustada correctamente.

**NUNCA** corte materiales para los que el disco no haya sido diseñado.

**NUNCA** monte un disco en una máquina cuya velocidad sea superior a la velocidad máxima de operación indicada en la etiqueta del disco.

**NUNCA** presione el disco excesivamente cuando esté trabajando, ni golpee contra el material de trabajo.

**NUNCA** use un disco que se haya mojado, la humedad captada crea condiciones de desbalanceo y degrada la resina, si el disco se mojó debe desecharlo.

Para más información, consulte la Norma ANSI B7.1  
[www.ansi.org](http://www.ansi.org)

### Montaje Discos de Cubo

- » Verifique que la máquina tenga la guarda. Coloque el adaptador en la flecha de la máquina.
- » Monte el disco sobre el adaptador.
- » Enrosque la contratuerca en la flecha de la máquina.
- » Apriete la tuerca con la llave (no la presione excesivamente).
- » Los adaptadores especiales Tenazit® permiten el mejor desempeño de su máquina y el aprovechamiento máximo del disco.

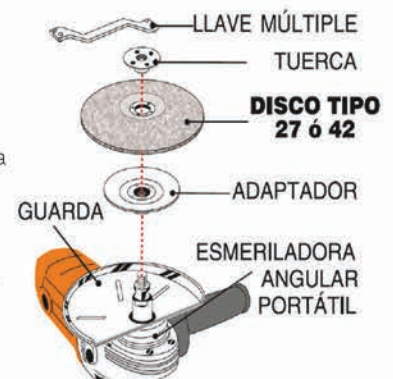

# Discos de Desbaste Tipo 27

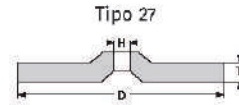

## Desbaste

ABRASIVOS SÓLIDOS

<b>METAL</b>	<b>IMPERIAL</b> 	<b>MAGMA</b> 	<b>KREATOR</b> 	<b>EASYCUT</b> 	<b>THUM</b> 	<b>Clásica</b> 	<b>H-BACK</b> 
--------------	---------------------	------------------	--------------------	--------------------	-----------------	--------------------	-------------------

<b>INOXIDABLE</b>	<b>TENAZIT ZG36 GREEN</b> 	<b>TENAZIT AGFX</b> 	<b>Clásica</b> 	<b>GRINDMORE</b> 	<b>FUSION INOX</b> 	<b>XMATCH 2</b> 
-------------------	-------------------------------	-------------------------	--------------------	----------------------	------------------------	---------------------

<b>2 en 1 METAL / INOX</b>	<b>Cera Bond System</b> 	<b>Confort Start</b> 	<b>Randeller</b> 	<b>ALUMINIO</b>	<b>ALUMI-13</b> 	<b>TURBO Jet</b> 	<b>ALUCUT</b> 
----------------------------	-----------------------------	--------------------------	----------------------	-----------------	---------------------	----------------------	-------------------

<b>FUNDICIÓN</b>	<b>FLAME</b> 	<b>FOCUR</b> 	<b>T-GRIND</b> 
------------------	------------------	------------------	--------------------

## Desbaste con Sistema XLOCK

<b>METAL</b>	<b>MAGMA</b> 	<b>EASYCUT</b> 	<b>INOXIDABLE</b>	<b>MAGMA</b> 
--------------	------------------	--------------------	-------------------	------------------

## Desbaste y Corte (T= 2.0, 3.2, 4.1 y 4.2 mm)

<b>METAL</b>	<b>MAGMA</b> 	<b>KREATOR</b> 	<b>EASYCUT</b> 	<b>XMATCH 2</b> 	<b>Pipe Line</b> 
--------------	------------------	--------------------	--------------------	---------------------	----------------------

<b>INOXIDABLE</b>	<b>Clásica</b> 	<b>GRINDMORE</b> 	<b>2 en 1 METAL / INOX</b>	<b>KREATOR</b> 	<b>Cut &amp; Grind</b> 	<b>PIEDRA</b>	<b>Clásica</b> 
-------------------	--------------------	----------------------	----------------------------	--------------------	----------------------------	---------------	--------------------

# Discos de Corte Tipo 42

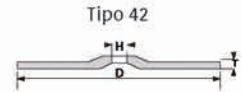

## Corte Normal (T= 2.0, 2.5, 3.0, 3.2 y 3.5 mm)



## Corte Delgado (T= 1.2, 1.3, 2.5, 1.6 y 1.9 mm)

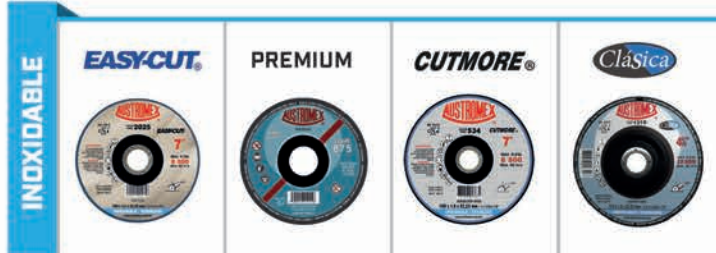

## Corte Súper Preciso (T= 1.0 mm)



## Corte Ultra Delgado (T= 0.6 y 0.8 mm)



ABRASIVOS SÓLIDOS

## Comparativa Productos

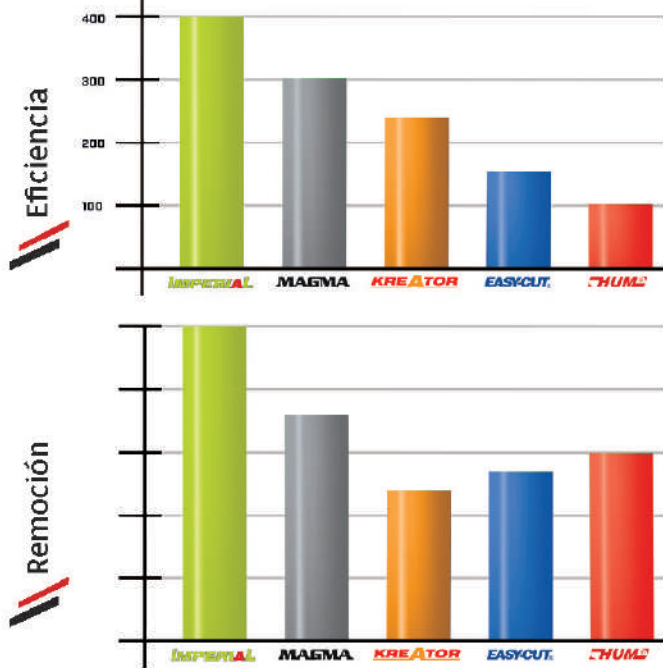

## Tabla de Velocidades

En la siguiente tabla se indica las Revoluciones por Minuto Máximas y la velocidad periférica máxima en m/s.

∅ Diámetro	4"	4-1/2"	5"	6"	7"	9"
MÁX. RPM	15300	13300	12250	10200	8500	6650
MÁX. m/s	80	80	80	80	80	80

## Marcaje Austromex

**Norma Europea**: EN 12413. Todos los discos marcados por este logo son aprobados por OSA.

**Recomendaciones de Seguridad**: **ADVERTENCIA** El uso incorrecto puede causar la rotura del disco. Usee como indica la marca de seguridad ANSI B7.1. No usee la velocidad máxima indicada.

**Pictogramas de Seguridad**: **WARNING** Improper use may cause wheel breakage and injury. Comply with ANSI B7.1 safety guidelines. Always use guard. Do not exceed maximum speed indicated.

**Tipo**: Hecho en México / Made in Mexico / Tipo 27 / Type 27

**Especificación Austromex**: 7SBA20R4BFP

**Lote de Producción**: 737608 017962

**Clave**: CLAVE ITEM 333

**Línea del producto**: IMPERIAL

**Caducidad**: 7"

**Máximas R.P.M. Velocidad de trabajo máxima m/s**: MAX. R.P.M. 8 500 / Max. 80 m/s

**Máquina**: 30°

**Dimensiones**: 180 x 7 / 22,23 mm / 7 x 1/4 x 7/8"

**Material a trabajar**: METAL. Color indicativo de los materiales a trabajar.

**Nota**: Nueva Especificación MEJORADA

**Especificación: 7SBA20R4BFP**

clave 335 y 332: 3SBA24R4BFP



30°

Desbaste  
Esmeriladora Angular



90°

Corte  
Esmeriladora Angular



Metal



Fundición



Soldadura



Tipo	Ø	Grosor	Barreno	Máx. RPM	Clave	Pzas.
Corte 42	4-1/2"	1/8"	7/8"	13300	335	25
	115 mm	3.2 mm	22.23 mm			
	7"	1/8"	7/8"	8500	332	
Desbaste 27	4"	1/4"	5/8"	15300	328	25
	100 mm	6.4 mm	15.88 mm			
	4-1/2"	1/4"	7/8"	13300	336	
Desbaste 27	115 mm	7 mm	22.23 mm			25
	7"	1/4"	7/8"	8500	333	
	180 mm	7 mm	22.23 mm			
Desbaste 27	9"	1/4"	7/8"	6650	347	10
	230 mm	7 mm	22.23 mm			

**Características**

- » Construcción especial.
- » Fabricados con grano cerámico y zirconia.
- » Exclusivo tratamiento especial al grano.

**Beneficios**

- » 40% mayor remoción.
- » Rinden más que cualquier otro disco de su tipo.
- » Ahorro al disminuir sus costos de corte y esmerilado.
- » Excelente productividad.

**Ventajas**

- » Máximo rendimiento contra cualquier disco de su tipo.
- » Alto poder de remoción.
- » La mejor opción para esmerilar los materiales más duros o exóticos.

**Especificación: ZRZ24R4BFP, clave 3874: A30SBFX**



30°

Desbaste  
Esmeriladora Angular



90°

Corte  
Esmeriladora Angular



Metal



Fundición



Soldadura



Tipo	Ø	Grosor	Barreno	Máx. RPM	Clave	Pzas.
Corte 42	4"	1/8"	5/8"	15300	3881	25
	100 mm	3.2 mm	15.88 mm			
	4-1/2"	1/8"	7/8"	13300	3871	
Desbaste y Corte 27	115 mm	3.2 mm	22.23 mm			25
	7"	1/8"	7/8"	8500	3841	
	180 mm	3.2 mm	22.23 mm			
Desbaste 27	9"	1/8"	7/8"	6650	3851	10
	230 mm	3.2 mm	22.23 mm			
	4-1/2"	5/32"	7/8"	13300	3874	
Desbaste y Corte 27	115 mm	4 mm	22.23 mm			25
	7"	5/32"	7/8"	8500	3801	
	180 mm	4.1 mm	22.23 mm			
Desbaste 27	9"	5/32"	7/8"	6650	3821	10
	230 mm	4.2 mm	22.23 mm			
	4"	1/4"	5/8"	15300	3891	
100 mm	6.4 mm	15.88 mm				
4-1/2"	1/4"	7/8"	13300	3861		
Desbaste 27	115 mm	7 mm	22.23 mm			25
	7"	1/4"	7/8"	8500	3811	
	180 mm	7 mm	22.23 mm			
Desbaste 27	9"	1/4"	7/8"	6650	3831	10
	230 mm	7 mm	22.23 mm			

**Características**

- » Construcción especial con 4 mallas para los discos de desbaste.
- » Fabricados con zirconio plus.

**Beneficios**

- » Ahorro en costos de esmerilado.
- » Más productividad.
- » Confortable para el operario.

**Ventajas**

- » Extra alto rendimiento.
- » La mejor opción en operaciones severas.
- » No se despostillan ni se desgranran.



Tipo	Ø	Grosor	Barreno	Máx. RPM	Clave	Pzas.
Desbaste 27	7"	1/4"	5/8"-11H	8500	-3811	10
	180 mm	7 mm	15.88 mm-11H			



### Características

- » Fabricados con zirconio y óxido de aluminio.
- » Construcción especial, para desbaste con 4 mallas de fibra de vidrio.

### Ventajas

- » Ideales para la industria que trabaja grandes superficies.
- » Excelente rendimiento.

### Beneficios

- » Ahorro en costos de corte y esmerilado.
- » Mayor productividad al hacer menos cambios de discos.

### Especificación: ZRA24R4BFP.



Desbaste  
Esmeriladora Angular



Corte  
Esmeriladora Angular



Metal



Fundición



Soldadura

Tipo	Ø	Grosor	Barreno	Máx. RPM	Clave	Pzas.
Corte 42	4"	1/8"	5/8"	15300	520	25
	100 mm	3.2 mm	15.88 mm			
	4-1/2"	1/8"	7/8"	13300	524	
	115 mm	3.2 mm	22.23 mm			
Desbaste y Corte 27	7"	1/8"	7/8"	8500	595	25
	180 mm	3.2 mm	22.23 mm			
	9"	1/8"	7/8"	6650	571	
	230 mm	3.2 mm	22.23 mm			
Desbaste 27	4"	1/4"	5/8"	15300	521	25
	100 mm	6.4 mm	15.88 mm			
	4-1/2"	1/4"	7/8"	13300	525	
	115 mm	6.4 mm	22.23 mm			
Desbaste 27	7"	1/4"	7/8"	8500	597	10
	180 mm	6.4 mm	22.23 mm			
	9"	1/4"	7/8"	6650	588	
	230 mm	7 mm	22.23 mm			



Adaptador  
INTEGRADO

Tipo	Ø	Grosor	Barreno	Máx. RPM	Clave	Pzas.
Corte 42	7"	1/8"	5/8" - 11H	8500	-595	10
	180 mm	3.2 mm	15.88 mm - 11H			
Desbaste 27	4-1/2"	1/4"	5/8" - 11H	13300	-525	10
	115 mm	6.4 mm	15.88 mm - 11H			



### Características

- » Construcción especial para mayor remoción.



Adaptador  
INTEGRADO

Tipo	Ø	Grosor	Barreno	Máx. RPM	Clave	Pzas.
Corte 42	4-1/2"	1/8"	5/8" - 11H	13300	-2006	10
	115 mm	3.2 mm	15.88 mm - 11H			
	7"	1/8"	5/8" - 11H	8500	-2008	
Desbaste 27	4-1/2"	1/4"	5/8" - 11H	13300	-2004	10
	115 mm	6.4 mm	15.88 mm - 11H			
	7"	1/4"	5/8" - 11H	8500	-2007	

### Beneficios

- » Buena velocidad de remoción.
- » Excelente relación precio-rendimiento.
- » Ideales para el profesional.

### Especificación: A24R4BFP



Desbaste  
Esmeriladora Angular



Corte  
Esmeriladora Angular



Metal



Fundición



Soldadura

### Ventajas

- » Duran más que los discos de su tipo.
- » No se desgranán.

Tipo	Ø	Grosor	Barreno	Máx. RPM	Clave	Pzas.
Corte 42	4"	1/8"	5/8"	15300	2023	25
	100 mm	3.2 mm	15.88 mm			
	4-1/2"	1/8"	7/8"	13300	2006	
	115 mm	3.2 mm	22.23 mm			
Desbaste y Corte 27	6"	1/8"	7/8"	10200	2061	25
	150 mm	3.2 mm	22.23 mm			
	7"	1/8"	7/8"	8500	2008	
	180 mm	3.2 mm	22.23 mm			
Desbaste 27	9"	1/8"	7/8"	6650	2010	10
	230 mm	3.2 mm	22.23 mm			
	4"	1/4"	5/8"	15300	2022	
	100 mm	6.4 mm	15.88 mm			
Desbaste 27	4-1/2"	1/4"	7/8"	13300	2004	25
	115 mm	6.4 mm	22.23 mm			
	6"	1/4"	7/8"	10200	2005	
	150 mm	6.4 mm	22.23 mm			
Desbaste 27	7"	1/4"	7/8"	8500	2007	10
	180 mm	6.4 mm	22.23 mm			
	9"	1/4"	7/8"	6650	2009	
Desbaste 27	230 mm	6.4 mm	22.23 mm			10



**Especificación: A24Q4BFP**



30°  
Desbaste  
Esmeriladora Angular



90°  
Corte  
Esmeriladora Angular



Metal



Fundición



Soldadura

Tipo	Ø	Grosor	Barreno	Máx. RPM	Clave	Pzas.	
Corte 42	4"	1/8"	5/8"	15300	565	25	
	100 mm	3.2 mm	15.88 mm				
	4-1/2"	1/8"	7/8"	13300	566		
	115 mm	3.2 mm	22.23 mm				
	7"	1/8"	7/8"	8500	567		
Desbaste 27	180 mm	3.2 mm	22.23 mm			25	
	9"	1/8"	7/8"	6650	568		
	230 mm	3.2 mm	22.23 mm				
	4"	1/4"	5/8"	15300	529		25
	100 mm	6.4 mm	15.88 mm				
4-1/2"	1/4"	7/8"	13300	560			
115 mm	6.4 mm	22.23 mm					
7"	1/4"	7/8"	8500	561			
Desbaste 27	180 mm	7 mm	22.23 mm			10	
	9"	1/4"	7/8"	6650	562		
	230 mm	7 mm	22.23 mm				



**Adaptador  
INTEGRADO**

Tipo	Ø	Grosor	Barreno	Máx. RPM	Clave	Pzas.
Corte 42	4-1/2"	1/8"	5/8" - 11H	13300	-566	10
	115 mm	3.2 mm	15.88 mm - 11H			
	7"	1/8"	5/8" - 11H	8500	-567	
Desbaste 27	180 mm	3.2 mm	15.88 mm - 11H			10
	4-1/2"	1/4"	5/8" - 11H	13300	-560	
	115 mm	7 mm	15.88 mm - 11H			
Desbaste 27	7"	1/4"	5/8" - 11H	8500	-561	
	180 mm	7 mm	15.88 mm - 11H			



**Características**

» Construcción especial HUM.

**Beneficios**

- » Precio súper accesible.
- » Mayor productividad.
- » Máxima seguridad.
- » Gran velocidad de corte y desbaste.
- » Excelente acabado de las piezas trabajadas.

**Ventajas**

- » Realizan una acción de corte y desbaste muy suave.
- » Ideales para trabajos generales no intensivos.

**XLOCK**

**Especificación: clave 2003: A24R4BFP XL  
clave 3863: ZRZ24R4-INOX XL  
clave 3862: ZRZ24R4-BFP XL**



30°  
Desbaste  
Esmeriladora Angular  
(Sist X-Lock)

**Tip Técnico**

Con Sistema X-lock de cambio rápido.



Metal

Tipo	Ø	Grosor	Barreno	Línea	Máx. RPM	Clave	Pzas.
Desbaste 27	4-1/2" 115 mm	1/4"	7/8"	<b>EASYCUT</b>	13300	2003	25
		6.4 mm	22.23 mm				
Desbaste 27	115 mm	1/4"	7/8"	<b>MAGMA</b>	13300	3862	
		7 mm	22.23 mm				



Inoxidable

Tipo	Ø	Grosor	Barreno	Línea	Máx. RPM	Clave	Pzas.
Desbaste 27	4-1/2" 115 mm	1/4" 7 mm	7/8" 22.23 mm	<b>MAGMA</b>	13300	3863	25



**Características**

» Con barreno especial para montaje rápido en esmeriladora con sistema X-lock de cambio rápido.

**Beneficios**

- » Para uso industrial donde se requiere de un disco con alto rendimiento y velocidad de remoción alta.
- » Gracias a su sistema de montaje, se reduce el tiempo de montaje, siendo más fácil y sin esfuerzo



**Clásica**



**Especificación: A30TBF47**



Esmeriladora Angular



Metal



Fundición



Soldadura

Tipo	Ø	Grosor	Barreno	Máx. RPM	Clave	Pzas.
Desbaste 27	7" / 180 mm	1/4" / 6.4 mm	7/8" / 22.23 mm	8500	381	25

**Características**

- » Fabricados con diseño exclusivo que evita el despostillamiento en la periferia del disco, aún al final de su vida útil.

**Beneficios**

- » Son los discos clásicos en la industria mexicana y la mejor opción en operaciones severas.



**Xtreme Power**

Fundición con Arena



**Especificación: clave 1320: AC24UBF - UN48  
clave 790: AC249RBF45**



Esmeriladora Angular



Metal



Fundición

Tipo	Ø	Grosor	Barreno	Uso	Máx. RPM	Clave	Pzas.
Desbaste 27	9" / 230 mm	1/4" / 7 mm	7/8" / 22.23 mm	Fundición con Arena	6650	1320	10
				Fundición Gris	6650	790	

**Clave 1320**

- » Formulación y construcción de alta tecnología.
- » Alto rendimiento en trabajo de fundición con alto contenido de arena.
- » No se tapa y desbasta más rápido.

**Clave 790**

- » Fabricado con una combinación de óxido de aluminio y carburo de silicio.
- » Para todo tipo de fundición gris y nodular.
- » Alta remoción y mayor productividad.



**H-BACK**



**Especificación: A30TBF NA**



Esmeriladora Angular



Metal



Soldadura

Tipo	Ø	Grosor	Barreno	Máx. RPM	Clave	Pzas.
Desbaste 27	7" / 180 mm	1/4" / 7 mm	7/8" / 22.23 mm	8500	1300	25

**Características**

- » No se despostilla, ya que está construido con grano fino y grueso.

**Beneficios**

- » Para desbaste de aristas y filos muy cortantes como las que se producen después del corte con oxiacetileno.

**Especificación: A30UBF**



Desbaste  
Esmeriladora Angular



Corte  
Esmeriladora Angular



Metal



Soldadura

Tipo	Ø	Grosor	Barreno	Máx. RPM	Clave	Pzas.
Desbaste 27	7" 180 mm	5/32" 4.1 mm	7/8" 22.23 mm	8500	366	25

Tip  
Técnico



Especialmente  
diseñados para la  
industria petrolera.



**Características**

- » Construcción especial para trabajar de canto.

**Beneficios**

- » Para desbaste ligero y ranurado de metal.

**Especificación: A46U9-BF - 865**



Desbaste  
Esmeriladora Angular



Corte  
Esmeriladora Angular



Metal



Fundición



Soldadura



Inoxidable



Tipo	Ø	Grosor	Barreno	Máx. RPM	Clave	Pzas.
Desbaste 27	4-1/2" 115 mm	5/64" 1.9 mm	7/8" 22.23 mm	13300	2121	25



**Características**

- » Cuenta con tres refuerzos de fibra de vidrio.
- » Libre de Cl, Fe y S, No contamina el acero inoxidable.

**Beneficios**

- » El único disco de 1.9 mm que le permite realizar cuatro procesos de trabajo: corte, rebabeo, biselado y desbaste.
- » Súper seguro y resistente.

**Especificación: A30UBF**



Desbaste  
Esmeriladora Angular



Corte  
Esmeriladora Angular



Metal



Fundición



Soldadura

Tipo	Ø	Grosor	Barreno	Máx. RPM	Clave	Pzas.
Corte 42	4-1/2" 115 mm	3/32" 2.4 mm	7/8" 22.23 mm	13300	1321	25
	7" 180 mm	3/32" 2.4 mm	7/8" 22.23 mm	8500	1322	

Tip  
Técnico



Especialmente  
diseñados para la  
industria petrolera.



**Características**

- » Espesor de 2.4 mm.

**Beneficios**

- » Son delgados, lo cual permite cortar y realizar operaciones de fondeo ligero más rápido, gastando menos soldadura y energía eléctrica.



## KREATOR



### Características

- » Especificación 2 en 1 que garantiza el mismo desempeño en acero inoxidable y acero al carbón.
- » Su pureza química garantiza su uso en cualquier tipo de acero inoxidable, evita la corrosión y reduce la resistencia a la fatiga.

### Beneficios

- » Su diseño aumenta el tiempo de vida útil y la capacidad de corte limpio.
- » Reduce el tiempo de trabajo al requerir un menor esfuerzo de corte.
- » Genera un 30% menos de polvo.

### Especificación: A30Q-BF INOX



Desbaste  
Esmeriladora Angular



90°



Metal



Inoxidable



AL CARBÓN INOXIDABLE  
CERO Contaminación ¡Garantizado!

Tipo	Ø	Grosor	Barreno	Máx. RPM	Clave	Pzas.
Desbaste y Corte 27	4-1/2" 115 mm	5/32" 4 mm	7/8" 22.23 mm	13300	3503	25



## FUSION INOX



### Características

- » Fórmula libre de Cl, Fe y S.
- » Se pueden usar en cualquier tipo de acero al carbón y fundición gris.

### Beneficios

- » Fusión de un disco laminado y un disco esmerilador.
- » Especiales para eliminar cordones de soldadura en zonas estrechas y ángulos con excelentes acabados en acero inoxidable.

### Especificación: clave 718: 37A40P-BF-FUSION INOX clave 719: 37A60P-BF-FUSION INOX



30°

Esmeriladora Angular



Metal

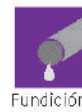

Fundición



Soldadura



Inoxidable

CERO Contaminación ¡Garantizado!

Tipo	Ø	Grosor	Barreno	Grano	Máx. RPM	Clave	Pzas.
Desbaste 27	4-1/2" 115 mm	5/32" 4 mm	7/8" 22.23 mm	40	13300	718	10
				60		719	



## FINE TOUCH



### Características

- » Disco flexible.
- » Incluye un respaldo de plástico por caja.
- » Excelentes acabados.

### Beneficios

- » Alto rendimiento que realiza un esmerilado suave y limpio.
- » Gracias a su tecnología elástica es ideal para trabajos ligeros, especialmente para superficies curvas y esquinas.

### Especificación: FINE TOUCH AC60



30°

Esmeriladora Angular



Metal

Tipo	Ø	Grosor	Barreno	Máx. RPM	Clave	Pzas.
Desbaste 27	4-1/2" 115 mm	1/8" 3 mm	7/8" 22.23 mm	13200	1299	20

**Especificación:** 15A30S4BF90K  
 clave 372 y 389: 15A30P4BF90K  
 clave 1318: A60TBF-INOX



Desbaste  
Esmeriladora Angular



Corte



Inoxidable.

**CERO**  
Contaminación  
¡Garantizado!

Tipo	Ø	Grosor	Barreno	Máx. RPM	Clave	Pzas.
Corte 42	4-1/2" 115 mm	3/64" 1.2 mm	7/8" 22.23 mm	13300	1318	25
		1/8" 3.2 mm	7/8" 22.23 mm	13300	1302	
	7" 180 mm	1/8" 3 mm	7/8" 22.23 mm	8500	1306	
Desbaste y Corte 27	7" 180 mm	5/32" 4.1 mm	7/8" 22.23 mm	8500	378	25
	4-1/2" 115 mm	1/4" 6.4 mm	7/8" 22.23 mm	13300	372	25
Desbaste 27	7" 180 mm	1/4" 7 mm	7/8" 22.23 mm	8500	389	

**Especificación:** clave 535: 65A242SBF - INOX  
 clave 533 y 536: 11A30SBF - INOX



Desbaste  
Esmeriladora Angular



Corte



Inoxidable

**CERO**  
Contaminación  
¡Garantizado!

Tipo	Ø	Grosor	Barreno	Máx. RPM	Clave	Pzas.
Desbaste y Corte 27	7" 180 mm	5/32" 4.1 mm	7/8" 22.23 mm	8500	535	25
	4-1/2" 115 mm	1/4" 6.4 mm	7/8" 22.23 mm	13300	533	25
Desbaste 27	7" 180 mm	1/4" 7 mm	7/8" 22.23 mm	8500	536	

**Especificación:** ZG36



Esmeriladora  
Angular



Inoxidable



Titanio

**CERO**  
Contaminación  
¡Garantizado!

Tipo	Ø	Barreno	Grano	Máx. RPM	Clave	Pzas.
Desbaste 27	4-1/2" 115 mm	7/8" 22.23 mm	36	13300	2110	25
	7" 178 mm	7/8" 22.23 mm	36	8500	2111	

Clásica



### Características

- » Fabricados con materias primas que no contienen hierro, cloro ni azufre.

### Beneficios

- » Especiales para desbastar y cortar acero inoxidable sin contaminarlo.
- » Evitan la decoloración térmica

GRINDMORE®



### Características

- » Construidos con triple malla de fibra de vidrio.
- » Especiales para desbaste de acero inoxidable.

### Beneficios

- » Para desbaste ligero muy rápido.
- » Se recomiendan para usuarios con consumos medios.

TENAZIT®  
ZG36 GREEN



### Características

- » Fabricados con óxido de aluminio cerámico y zirconio.
- » Liga especial con cromo.

### Beneficios

- » Velocidad de corte 50% más rápido que el óxido de aluminio y 20% más fría la operación.
- » Reducción del tiempo de trabajo y esfuerzo durante la operación.
- » Trabajo más suave y silencioso con mayor control.
- » Excelente acabado.

ABRASIVOS SÓLIDOS

## ZA INOX

**NUEVA  
LÍNEA**



### Características

- » Libres de hierro, azufre y cloro.
- » Su tamaño ayuda a trabajar en espacios angostos y áreas pequeñas.

### Beneficios

- » Tecnología que minimiza el desgaste por el calor y se incrementa su rendimiento, reduciendo la fatiga del operador.

### Especificación: ZA INOX



Micro  
Esmeriladora



Metal



Inoxidable



Aluminio

**CERO**  
Contaminación  
¡Garantizado!

Tipo	Ø	Grosor	Barreno	Grano	Máx. RPM	Clave	Pzas.
	2-1/4" 58 mm	1/8"	3/8"	36	16400	1276	
		3.5 mm	9.53 mm				
	3"	1/8"	3/8"	80	16400	1278	25
		3.5 mm	9.53 mm				
Desbaste 27	3"	5/32"	3/8"	36	12700	1279	
		4 mm	9.53 mm				
	3"	5/32"	3/8"	60	12700	1280	
		4 mm	9.53 mm				
		5/32"	3/8"	80	12700	1281	
		4 mm	9.53 mm				

## TENAZIT

**OSA**



### Características

- » Fabricados con fibras de algodón y resinas libres de hierro, cloro y azufre.

### Beneficios

- » Especiales para pulido de acero inoxidable sin contaminarlo.

### Especificación: A36GFX - A54GFX



30°  
Esmeriladora  
Angular



Inoxidable

**CERO**  
Contaminación  
¡Garantizado!

Tipo	Ø	Grosor	Barreno	Especificación	Máx. RPM	Clave	Pzas.
	4-1/2" 115 mm	3/16"	7/8"	A36GFX	13200	388	25
				A54GFX			
Desbaste 27	7"	3/16"	7/8"	A36GFX	8500	384	10
				A54GFX			

**OSA**

## EASYCUT



### Características

- » Delgados y muy seguros.
- » Fabricados con resinas y ligas especiales, reforzados con fibra de vidrio.

### Beneficios

- » Gran poder y velocidad de corte.
- » Poco desarrollo de rebabas.
- » Corte rápido y frío.

### Especificación: clave 2016 y 2017: A46TBF EASY CUT clave 2024 y 2039: A46M11BF clave 2025 y 2040: A46T11BF clave 2042: 65A362TBF - ACERO



Metal



90°  
Esmeriladora  
Angular

Tipo	Ø	Grosor	Barreno	Máx. RPM	Clave	Pzas.
	4-1/2" 115 mm	0.040"	7/8"	13300	2016	50
Corte 42	6"	0.050"	7/8"	10200	2042	
	7"	1/16"	7/8"	8500	2024	25
	9"	5/64"	7/8"	6650	2039	
	228 mm	1.9 mm	22.23 mm			



Inoxidable

**CERO**  
Contaminación  
¡Garantizado!

Tipo	Ø	Grosor	Barreno	Máx. RPM	Clave	Pzas.
Corte 42	4-1/2" 115 mm	0.040"	7/8"	13300	2017	50
	7"	1/16"	7/8"	8500	2025	
	9"	5/64"	7/8"	6650	2040	25
	228 mm	1.9 mm	22.23 mm			

**Especificación: A46R-BFXA INOX**



Tipo	Ø	Grosor	Barreno	Máx. RPM	Clave	Pzas.
Corte 42	7" 178 mm	1/16" 1.6 mm	7/8" 22.23 mm	8500	3305	25



**Características**

- » Especificación 2 en 1 que garantiza el mismo desempeño en acero inoxidable y acero al carbón.
- » Su pureza química garantiza su uso en cualquier tipo de acero inoxidable, evita la corrosión y reduce la resistencia a la fatiga.

**Beneficios**

- » Su diseño aumenta el tiempo de vida útil y la capacidad de corte limpio.
- » Reduce el tiempo de trabajo al requerir un menor esfuerzo de corte.
- » Genera un 30% menos de polvo.

**Especificación: claves 881 y 882: A46UBF  
claves 875 y 876: A46UBF- INOX**



Tipo	Ø	Grosor	Barreno	Máx. RPM	Clave	Pzas.
Corte 42	7" 180 mm	0.045" 1.5 mm	7/8" 22.23 mm	8500	881	25
	9" 230 mm	5/64" 1.9 mm	7/8" 22.23 mm	6650	882	



**Características**

- » Delgados y muy seguros.
- » Fabricados con resinas y ligas especiales, reforzados con fibra de vidrio.

**Beneficios**

- » Máximo poder y velocidad de corte.
- » Poco desarrollo de rebabas.
- » Corte rápido y frío.

**Especificación: clave 532: 65A242SBF-INOX  
clave 534: 65A362SBF - INOX  
clave 537: A46T11BF**



Tipo	Ø	Grosor	Barreno	Máx. RPM	Clave	Pzas.
Corte 42	4-1/2" 115 mm	1/8" 3.2 mm	7/8" 22.23 mm	13300	532	25
	7" 180 mm	1/16" 1.6 mm	7/8" 22.23 mm	8500	534	
	9" 230 mm	5/64" 1.9 mm	7/8" 22.23 mm	6600	537	

**Características**

- » Delgados y muy seguros.
- » Fabricados con resinas y ligas especiales, reforzados con fibra de vidrio.

**Beneficios**

- » Para corte ligero muy rápido.
- » Se recomienda para usuarios con consumos medios.
- » Excelente opción para corte de placas de inoxidable.



# MAGMA



Especificación: A60U9BF14252 INOX



Esmeriladora Angular



Esmeriladora Inalámbrica



Inoxidable

Tipo	Ø	Grosor	Barreno	Máx. RPM	Clave	Pzas.
Corte 42	4-1/2" 115 mm	0.023" 0.6 mm	7/8" 22.23 mm	13300	765	50

### Características

- » Disco ultra delgado de máxima precisión.
- » Su espesor lo convierte en el más fino del mundo.
- » Especial para esmeriladora inalámbrica.
- » Corte rápido y frío.

### Beneficios

- » Su tecnología disminuye la decoloración del acero y un mínimo de rebabas.
- » Cuenta con Protección "HYDRO" la cual previene el envejecimiento del disco por humedad, lo que favorece el rendimiento a largo plazo.
- » Acción de corte muy suave, gasta menos energía la batería.

ABRASIVOS SÓLIDOS



# PREMIUM



Especificación: A60U9BF - INOX



Esmeriladora Angular



Inoxidable

CERO Contaminación ¡Garantizado!

Tipo	Ø	Grosor	Barreno	Máx. RPM	Clave	Pzas.
Corte 42	4-1/2" 115 mm	1/32" 0.8 mm	7/8" 22.23 mm	13300	752	50

### Características

- » Libre de Fe, Cl y S.
- » Súper delgado y muy seguro.
- » Corte rápido y frío.

### Beneficios

- » Ofrece buen poder de corte.
- » Mínima generación de chispa y rebaba.
- » Evita decoloración térmica.



# CUTMORE®



Especificación: A602TBF-ACERO



Esmeriladora Angular



Metal

Tipo	Ø	Grosor	Barreno	Máx. RPM	Clave	Pzas.
Corte 42	4-1/2" 115 mm	1/32" 0.8 mm	7/8" 22.23 mm	13300	2027	50

### Características

- » Súper delgado y muy seguro.
- » Corte rápido y frío.

### Beneficios

- » Poco desarrollo de rebabas.
- » Gran rapidez de corte.
- » Alto rendimiento.



**Especificación: A46UBF**



Tipo	Ø	Grosor	Barreno	Máx. RPM	Clave	Pzas.
Corte 42	7" 180 mm	1/16" 1.5 mm	7/8" 22.23 mm	8500	889	25
	9" 228 mm	0.075" 1.9 mm	7/8" 22.23 mm	6650	890	

**Industrial**



**Características**

- » Delgados y muy seguros.
- » Fabricados con resinas y ligas especiales, reforzados con fibra de vidrio.

**Beneficios**

- » Máximo poder y velocidad de corte.
- » Poco desarrollo de rebabas.
- » Corte rápido y frío.

**Especificación: clave 528: 1C36R4BF33J  
clave 754: 1C36R4BF392K  
clave 418 y 419: 1C36R4BF39  
clave 376: 1C30R4BF382  
clave 385: 1C30Q4BF341**



Tipo	Ø	Grosor	Barreno	Máx. RPM	Clave	Pzas.
Corte 42	4" 100 mm	1/8" 3 mm	5/8" 15.88 mm	15300	528	25
	4-1/2" 115 mm	1/8" 3.2 mm	7/8" 22.23 mm	13300	754	
	7" 180 mm	1/8" 3.2 mm	7/8" 22.23 mm	8500	418	
	9" 230 mm	1/8" 3.2 mm	7/8" 22.23 mm	6650	419	
Desbaste y Corte 27	7" 180 mm	5/32" 4.1 mm	7/8" 22.23 mm	8500	376	25
	9" 230 mm	5/32" 4.2 mm	7/8" 22.23 mm	6650	385	

**Clásica**



**Características**

- » Fabricados con carburo de silicio y ligas especiales para el trabajo de materiales pétreos.

**Beneficios**

- » Mayor rendimiento en desbaste y corte de piedra y piezas de fundición gris.

**Especificación: 1C24R3BF96J**



Tipo	Ø	Grosor	Barreno	Máx. RPM	Clave	Pzas.
Corte 42	4-1/2" 115 mm	1/8" 3 mm	7/8" 22.23 mm	13300	377	25
	7" 180 mm	1/8" 3.2 mm	7/8" 22.23 mm	8500	374	
	9" 230 mm	1/8" 3.2 mm	7/8" 22.23 mm	6650	375	

**EASY-CUT®**



**Características**

- » Fabricados con carburo de silicio.

**Beneficios**

- » La mejor opción cuando el precio es el factor más importante.

## ALUMI 13 Premium



### Características

- » Fabricado con nueva tecnología para una alta eficiencia.
- » Gran velocidad de desbaste y larga vida útil.

### Beneficios

- » No se tapa y deja un excelente acabado.
- » Gran confort al operario.
- » Ideal para esmerilado y rebabeo de aluminio y no ferrosos.

### Especificación: ALUMI G36



Esmeriladora Angular



Aluminio



No Ferrosos

Tipo	Ø	Grosor	Barreno	Máx. RPM	Clave	Pzas.
Desbaste 27	4-1/2"	1/4"	7/8"	13200	1296	25
	115 mm	6 mm	22.23 mm			
	7"	1/4"	7/8"	7600	1282	
	180 mm	6 mm	22.2 mm			



## TURBO Jet



Esmeriladora Angular



Aluminio



No Ferrosos



Tip Técnico

Se recomienda usar con un ángulo de 15° para tener la mayor área de contacto y lograr un trabajo cómodo y mayor desbaste posible.

Tipo	Ø	Grosor	Barreno	Máx. RPM	Clave	Pzas.
Desbaste 29	4-1/2"	0.18"	7/8"	13300	670	25
	115 mm	4.5 mm	22.23 mm			
	7"	0.18"	7/8"	8500	671	
	180 mm	4.5 mm	22.23 mm			

### Características

- » Semiflexibles.
- » Su diseño patentado permite una circulación eficiente del aire enfriando la pieza de trabajo y previniendo quemaduras.
- » Su diseño piramidal con altura hasta de 3 mm de la superficie de trabajo garantiza la evacuación constante del material removido.

### Beneficios

- » Para desbaste y acabado de superficies planas y curvas.
- » Máximo poder de remoción al poseer propiedades de auto lubricación lo que evita el tapado del disco.
- » Su flexibilidad garantiza un buen acabado con una precisión constante durante su vida útil.



[http://bit.ly/turbo\\_jet](http://bit.ly/turbo_jet)



## ALUCUT



### Características

- » 586 y 587: Fabricados con fibras de algodón impregnadas con granos de óxido de aluminio.
- » Claves 480 y 481: Fabricados con carburo de silicio y ligas especiales para el desbaste de aluminio.

### Beneficios

- » Excelentes para desbastar aluminio y metales no ferrosos.
- » No se tapan.
- » Excelente velocidad de remoción.

### Especificación: claves 586 y 587: A24 MTX claves 480 y 481: AC242NBFP304/FA



Esmeriladora Angular



Aluminio



No Ferrosos

### AC24 / Desbaste

Tipo	Ø	Grosor	Barreno	Máx. RPM	Clave	Pzas.
Desbaste 27	4-1/2"	1/4"	7/8"	13300	480	25
	115 mm	6.4 mm	22.23 mm			
	7"	1/4"	7/8"	8500	481	
	180 mm	6.4 mm	22.23 mm			

### Fibra de algodón / Acabado

Tipo	Ø	Grosor	Barreno	Máx. RPM	Clave	Pzas.
Desbaste 27	4-1/2"	3/16"	7/8"	13200	586	25
	115 mm	5 mm	22.23 mm			
	7"	3/16"	7/8"	8500	587	
	180 mm	5 mm	22.23 mm			

Especificación: CA24Q-BFK



Desbaste  
Esmeriladora Angular



Corte



Metal



Inoxidable



CERO  
Contaminación  
¡Garantizado!

Tipo	Ø	Grosor	Barreno	Máx. RPM	Clave	Pzas.
Corte 42	4-1/2" 115 mm	3/32" 2.5 mm	7/8" 22.23 mm	13300	4270*	15
Desbaste 27	7" 178 mm	5/32" 4 mm	7/8" 22.23 mm	8600	4225	5

Claves \* = Especificación CA46Q-BFK A

### Confort Start

Tipo	Ø	Grosor	Barreno	Máx. RPM	Clave	Pzas.
Desbaste 27	4-1/2" 115 mm	9/32" 7 mm	7/8" 22.23 mm	13300	4224	5
	7" 178 mm	9/32" 7 mm	7/8" 22.23 mm	8600	4222	

4270: TYR 34209152 4225: TYR 34401849 4222: TYR 34401850  
4224: TYR 34401830

**TYROLIT**

Cera Bond System



### Características

- » Claves 4224 y 4222 con borde "Confort Start" para garantizar resultados óptimos desde el principio.
- » Nueva tecnología en la unión del grano cerámico que impide que se rompa.

### Beneficios

- » Garantizan un poder abrasivo constante de todos los granos.
- » Especificación 2 en 1 que garantiza el mismo desempeño en acero inoxidable y acero al carbón.

Especificación: clave 4220: A46Q-BFX A  
clave 4221: A30Q-BFX A



Desbaste  
Esmeriladora Angular



Corte



Metal



Inoxidable



CERO  
Contaminación  
¡Garantizado!

Tipo	Ø	Grosor	Barreno	Máx. RPM	Clave	Pzas.
Desbaste y Corte 27	4-1/2" 115 mm	5/64" 2 mm	7/8" 22.23 mm	13300	4220	25
	7" 178 mm	9/64" 3.5 mm	7/8" 22.23 mm	8600	4221	

4220: TYR 34042756  
4221: TYR 743947

**TYROLIT**

Cut & Grind



### Características

- » Tecnología Deep Cut Protection garantiza el máximo rendimiento desde el principio, sin tener que renunciar a la seguridad.
- » Especificación 2 en 1 que garantiza el mismo desempeño en acero inoxidable y acero al carbón.

### Beneficios

- » Especialmente diseñados para corte de chapas, perfiles, tubos de paredes finas, secciones transversales, barras o acero reforzado.
- » Desbaste y corte, por lo que se reducen los tiempos muertos por desmontaje y montaje de herramientas.



# TYROLIT

## Rondeller



Especificación: A36QBF



Esmeriladora Angular



Metal



Inoxidable



ALCARBÓN INOXIDABLE  
CERO Contaminación Garantizado!

Tipo	Ø	Barreno	Máx. RPM	Clave	Pzas.
Desbaste 29	4-1/2" 115 mm	7/8" 22.23 mm	13300	4240	25
	7" 178 mm	7/8" 22.23 mm	8600	4241	

### Características

- » Estructura de botones que permiten una excelente eliminación de virutas.
- » Desbaste en frío.
- » Especificación 2 en 1 que garantiza el mismo desempeño en acero inoxidable y acero al carbón.

### Beneficios

- » Forma de trabajar ergonómica que garantiza trabajo libre de vibraciones.
- » Adaptabilidad a la pieza de trabajo.
- » Ideales para desbaste, rebabeo y rectificado en superficies curvas.

4240: TYR 908225  
4241: TYR 908230

ABRASIVOS SÓLIDOS



# TYROLIT

## Fundición



Especificación: clave 4226 y 4227: ZZA24R-BFX  
clave 4228: ZZA24S-BFX  
clave 4229: ZZA24T-BFX.



Esmeriladora Angular



Metal



Fundición

### Focur

Tipo	Ø	Grosor	Barreno	Máx. RPM	Clave	Pzas.
Desbaste 27	7" 178 mm	9/32" 7 mm	7/8" 22.23 mm	8600	4226	10
		5/32" 4 mm	7/8" 22.23 mm	6650	4227	10
	9" 230 mm	9/32" 7 mm	7/8" 22.23 mm	6650	4228	

### Focur

- » Diseñados especialmente para rebabeo y rectificado en plano y aristas.
- » Máximo poder de remoción y máxima duración gracias a la nueva tecnología que combina zirconio de alta calidad.
- » Generan menos polvo que los discos convencionales.

### T-Grind

- » Diseñado para trabajos de larga duración y aplicación con alta agresividad.
- » Su tecnología T-GRIND reduce los costos de adquisición y de eliminación de residuos.
- » Ideal para usarse con esmeriladoras neumáticas.

### T-Grind

Tipo	Ø	Grosor	Barreno	Máx. RPM	Clave	Pzas.
Desbaste 27	9" 230 mm	9/32" 7 mm	7/8" 22.23 mm	6650	4229	10

4226: TYR 233776    4228: TYR 929020  
4227: TYR 233777    4229: TYR 701515

# DISCOS DE CORTE



**AUSTROMEX**  
EN 12413  
OS\*

ADVERTENCIA  
El uso inadecuado puede causar lesiones graves. Leer atentamente las instrucciones de uso y las advertencias de seguridad antes de utilizar cualquier herramienta eléctrica.

WARNING  
Improper use may cause serious injury or death. Read and understand the instructions and safety warnings before using any power tool.

Hecho en Tailandia  
Made in Thailand  
Tipo 41 / Type 41

CLAVE / ITEM 2044  
**EASYCUT**  
2:1  
**7"**  
MAX. R.P.M. **8 600**  
Max. 80 m/s

A460-BFB INOX  
178 x 1,6 x 22,23 mm / 7 x 1/16 x 7/8"  
**METAL / INOXIDABLE / STAINLESS**  
www.austromex.com.mx

EN 12413  
OS\*

EL USO INADecuADO PUEDE CAUSAR LESIONES GRAVES. LEER ATENTAMENTE LAS INSTRUCCIONES DE USO Y LAS ADVERTENCIAS DE SEGURIDAD ANTES DE UTILIZAR CUALQUIER HERRAMIENTA ELéCTRICA.

MAX. R.P.M. **6 650**  
Max. 80 m/s

A300-BF  
178 x 2,0 x 22,23 mm / 6,9 x 5/64 x 7/8"  
**METAL / INOX / STAINLESS**  
www.austromex.com.mx

# Información Técnica

## Marcaje



## Tipos de Disco / Mallas

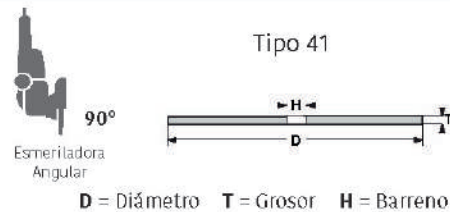

D = Diámetro T = Grosor H = Barreno

## Mallas

- Los discos con mallas laterales son mejores para corte de materiales huecos.
- Los discos con malla central son mejores para corte de materiales sólidos.

## Medidas de Seguridad

### ✓ SIEMPRE

- SIEMPRE** elija el tamaño de disco adecuado a la máquina.
- SIEMPRE** utilice adaptadores adecuados para:
  - Mototool y taladro para discos de:  $\varnothing$  3" (75 mm) con barreno de 1/2" (12.7 mm), 3/8" (9.5 mm) y 1/4" (6.4 mm) Clave 531.
  - Esmeriladora angular con rosca (5/8"-11H) Clave 547 (fig. 1) o clave 961 (fig.2).
  - Esmeriladora angular con rosca (M14-2) Clave 538 (fig. 1) o clave 958 (fig. 2).
- SIEMPRE** tenga en cuenta las recomendaciones de seguridad del fabricante de la máquina y del disco.
- SIEMPRE** asegúrese de que la máquina esté desconectada antes de montar o desmontar un disco.
- SIEMPRE** mantenga el área de trabajo bien iluminada, limpia, ordenada y libre de obstrucciones.
- SIEMPRE** asegúrese que la pieza a trabajar esté firmemente sujeta.
- SIEMPRE** asegúrese que las guardas estén en su lugar y correctamente ajustadas para que no dañen el disco.
- SIEMPRE** asegúrese que la máquina no exceda la velocidad máxima indicada en el disco.
- SIEMPRE** use el equipo de protección personal adecuado.
- SIEMPRE** guarde los discos sobre una superficie plana y no los golpee ni los deje caer.
- SIEMPRE** utilice la máquina con la guarda de seguridad. ¡No la quite!
- SIEMPRE** use la llave que viene con la máquina o bien la llave clave 543 para máquinas americanas o clave 544 para máquinas europeas, también puede usar la llave múltiple clave 545. No apriete excesivamente.

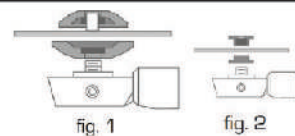







### ✗ NUNCA







- NUNCA** monte discos mayores de 9" de diámetro en esmeriladora portátil.
- NUNCA** permita a personas no capacitadas manejar, almacenar, montar o utilizar discos para corte.
- NUNCA** utilice los discos de desbaste para cortar, ni los de corte para desbastar.
- NUNCA** use bridas o tornillos de montaje dañados, deformes o sucios.
- NUNCA** encienda la máquina si la guarda no está colocada y ajustada correctamente.
- NUNCA** corte materiales para los que el disco no haya sido diseñado.
- NUNCA** monte un disco en una máquina cuya velocidad sea superior a la velocidad máxima de operación indicada en la etiqueta del disco.
- NUNCA** presione el disco excesivamente cuando esté trabajando, ni golpee contra el material de trabajo.
- NUNCA** use un disco que se haya mojado, la humedad captada crea condiciones de desbalanceo y degrada la resina, si el disco se mojó debe desecharlo.

Para más información, consulte la Norma ANSI B7.1  
[www.ansi.org](http://www.ansi.org)

## Tabla de potencias recomendadas para discos de corte de 14"

	Baja Potencia (Tipo CHOP SAW)	Máquinas Estacionarias	
	Potencia de la máquina 1 a 3 hp / 7 a 20 amperes	Potencia de la máquina 5 a 7.5 hp	Potencia de la máquina 10 o más hp
 Perfil de pared delgada	Claves 737, 743, 753, 768, 700	Clave 740	Clave 504
 Estructural	Claves 733, 758, 742, 744	Claves 737, 519	Clave 504
 Solera, ángulo	Claves 733, 758, 742, 737, 744	Claves 737, 519	Clave 504
 Barras sólidas grandes	Claves 733, 744, 739, 758	Clave 519	Clave 504
 Tubos	Claves 743, 768, 737, 700	Claves 737, 740	Clave 504
 Barras sólidas pequeñas	Claves 733, 742, 758, 739, 744	Claves 519, 737, 740	Clave 504
Corte blanco y sin rebaba	Claves 758, 739	Clave 519	
Cortes rápidos	Claves 753, 733	Claves 753, 519	
Corte de perfiles y PTR	Claves 737, 768, 743, 700	Claves 753, 737,	Clave 504

## Solución de problemas

Problema	Causa	Solución
 Fractura del centro del disco en forma circular (Se observa la marca de la brida).	Uso del adaptador para disco Tipo 27.	Usar adaptador especial para discos de corte.
 Fractura o fisura alrededor de la brida de apriete. Disco sin rigidez.	a) Brida en mal estado. b) Apriete excesivo. c) Baja potencia.	a) Emplear bridas planas, limpias, con resaque en el centro, superficies de apoyo iguales y bridas de diámetro igual a un tercio del diámetro del disco. b) No apretar excesivamente la tuerca de la flecha. c) Utilizar un disco especial para máquinas de baja potencia.
 Desprendimiento de una sección del disco. La periferia presenta desgaste irregular.	El disco se atoró con la pieza a cortar debido a: a) Pieza a cortar no sujeta. b) Máquina guiada de forma inapropiada durante el corte. c) Excesiva presión de corte.	a) Sujetar la pieza de forma adecuada. b) Guiar la máquina cuidadosamente, evitando flexionar el disco. c) Disminuir la presión durante el corte.
 Desprendimiento de una sección de la periferia del disco en forma de media luna.	El disco sufrió una carga lateral debido a que la pieza a cortar está mal sujeta.	Sujetar perfectamente la pieza de trabajo, de preferencia por ambos lados.
 Fractura del disco en dos o tres secciones a partir del centro.	Uso de bridas inadecuadas o en mal estado.	Emplear bridas planas, limpias, con resaque en el centro, superficies de apoyo iguales y bridas de diámetro igual a un tercio del diámetro del disco.
 Desgranamiento irregular de la periferia. Borde brillante y quemado. Malla de refuerzo expuesta.	El aglutinante del disco se desgranó por una excesiva generación de calor debido a: a) Baja potencia. b) Sección a cortar muy grande. c) Disco muy duro.	En todos los casos, usar un disco más suave especial para máquinas de baja potencia.
 Barreno del disco desgastado irregularmente.	a) Diámetro de la flecha considerablemente menor al diámetro del barreno. b) Apriete insuficiente. c) Flecha muy gastada.	a) Usar el disco con el barreno adecuado para la flecha. Usar reductores para ajustar el disco a la flecha. b) Apretar adecuadamente. c) Reparar la flecha.

# Discos de Corte Tipo 41



Tipo 41

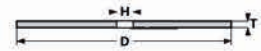

**Corte Ultra Delgado** (T= 0.75 mm)



**Corte Súper Preciso** (T= 1.0 mm)



**Corte Delgado** (T= 1.1, 1.2, 1.3, 1.5, 1.6, 2.0 mm)





# Discos de Corte Tipo 41



Tipo 41

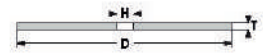

## Corte Delgado (T= 1.1, 1.2, 1.3, 1.5, 1.6 y 2.0 mm)

2 BR. 1 METAL / INOX	<b>KREATOR</b> 	<b>EASYCUT</b> 	Cera Bond System 	Premium 	ALUMINIO	PREMIUM 	<b>BLUES</b> 	MULTIPROPOSITO	<b>TOTAL CUT</b> 

## Corte Normal (T= 2.4, 3.0, 3.2, y 3.5 mm)

METAL	<b>FASTCUT</b> 	Larga Duración 	<b>chip-cut</b> 	<b>EASYCUT</b> 	<b>THUM</b> 	PIEDRA	Larga Duración 	<b>chip-cut</b> 	<b>EASYCUT</b> 

## Mini-discos para Corte (T= 0.8, 1.0, 1.2, 1.6, y 3.2 mm)

METAL	<b>FASTCUT</b> 	Larga Duración 	PREMIUM 	INDUSTRIAL 	PIEDRA	Larga Duración 

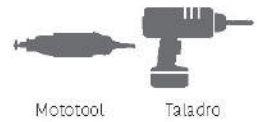

## Corte

METAL	<b>FASTCUT</b> 	<b>chip-cut</b> 	<b>EASYCUT</b> 	<b>EASYCUT</b> - 2.5 - 	<b>THUM</b> 	<b>744PLUS</b> 	INOXIDABLE	<b>Clásica</b> 

METAL	Metalografía 	<b>FASTCUT</b> 	Larga Duración 	PIEDRA	Larga Duración 



METAL	<b>RAIL WORK</b> 	<b>FASTCUT</b> 		PIEDRA	Larga Duración 
			Cortadora Manual Eléctrica o de Gasolina		



ABRASIVOS SÓLIDOS

# IMPERIAL



Especificación: clave 3301: A60SBF KA  
clave 3302: A60RBFKA - INOX



Esmeriladora Angular



<http://bit.ly/corteimp>



Metal

Tipo	Ø	Grosor	Barreno	Máx. RPM	Clave	Pzas.
Corte 41	4-1/2" 115 mm	0.040" 1 mm	7/8" 22.23 mm	13300	3301	25



Inoxidable



Tipo	Ø	Grosor	Barreno	Máx. RPM	Clave	Pzas.
Corte 41	4-1/2" 115 mm	0.040" 1 mm	7/8" 22.23 mm	13300	3302	25

### Características

- » Súper delgados y muy seguros.

### Beneficios

- » Poco desarrollo de rebabas.
- » Gran rapidez de corte.
- » Alto rendimiento.
- » Corte frío

ABRASIVOS SÓLIDOS

# MAGMA



Especificación: A46U9-BF-INOX



Esmeriladora Angular



Inoxidable



Tipo	Ø	Grosor	Barreno	Máx. RPM	Clave	Pzas.
Corte 41	4-1/2" 115 mm	3/64" 1 mm	7/8" 22.23 mm	13300	756	10

### Características

- » Súper delgado y muy seguro.

### Beneficios

- » Poco desarrollo de rebabas.
- » Gran rapidez de corte.
- » Alto rendimiento.
- » Corte frío

# KREATOR



Especificación: A60R-BF



Esmeriladora Angular



Metal



Inoxidable



Tipo	Ø	Grosor	Barreno	Máx. RPM	Clave	Pzas.
Corte 41	4-1/2" 115 mm	0.040" 1 mm	7/8" 22.23 mm	13300	3501	25

### Características

- » Súper delgado y muy seguro.
- » 2 en 1 garantiza su desempeño en acero inoxidable y acero.

### Beneficios

- » Poco desarrollo de rebabas.
- » Gran rapidez de corte.
- » Corte frío.

Especificación: clave 701: A46TBF GRINDMORE  
clave 763: A46TBF INOX GRINDMORE



Metal



Esmeriladora Angular

Tipo	Ø	Grosor	Barreno	Máx. RPM	Clave	Pzas.
Corte 41	4-1/2" 115 mm	3/64" 1 mm	7/8" 22.23 mm	13300	701	50



Inoxidable



Tipo	Ø	Grosor	Barreno	Máx. RPM	Clave	Pzas.
Corte 41	4-1/2" 115 mm	0.040" 1 mm	7/8" 22.23 mm	13300	763	50

CUTMORE®



**Características**

- » Súper delgados y muy seguros.

**Beneficios**

- » Poco desarrollo de rebabas.
- » Gran rapidez de corte.
- » Corte frío

Especificación: clave 2014: A46TBF EASY CUT  
clave 2015: A46TBF INOX EASY CUT



Metal



Esmeriladora Angular

Tipo	Ø	Grosor	Barreno	Máx. RPM	Clave	Pzas.
Corte 41	4-1/2" 115 mm	0.040" 1 mm	7/8" 22.23 mm	13300	2014	50



Inoxidable



Tipo	Ø	Grosor	Barreno	Máx. RPM	Clave	Pzas.
Corte 41	4-1/2" 115 mm	0.040" 1 mm	7/8" 22.23 mm	13300	2015	50

EASY-CUT®



**Características**

- » Súper delgados y muy seguros.

**Beneficios**

- » Poco desarrollo de rebabas.
- » Gran rapidez de corte.
- » Corte frío

Especificación: clave 778: A46T HUM-BF  
clave 781: A46T HUM-BF



Metal



Inoxidable



Esmeriladora Angular



Tipo	Ø	Grosor	Barreno	Máx. RPM	Clave	Pzas.
Corte 41	4-1/2" 115 mm	0.040" 1 mm	7/8" 22.23 mm	13300	778	50/400



Inoxidable



Tipo	Ø	Grosor	Barreno	Máx. RPM	Clave	Pzas.
Corte 41	4-1/2" 115 mm	0.040" 1 mm	7/8" 22.23 mm	13300	781	50

HUM®



**Características**

- » Súper delgados y muy seguros.

**Beneficios**

- » Poco desarrollo de rebabas.
- » Gran rapidez de corte.
- » Corte frío

ABRASIVOS SÓLIDOS



**Características**

- » Súper delgados y muy seguros.
- » 2 en 1 garantiza su desempeño en acero e inoxidable.

**Beneficios**

- » Poco desarrollo de rebabas.
- » Gran rapidez de corte.
- » Alto rendimiento.
- » Corte frío.

Especificación: A60SXB INOX



Tipo	Ø	Grosor	Barreno	Máx. RPM	Clave	Pzas.
Corte 41	4-1/2" / 115 mm	0.040" / 1 mm	7/8" / 22.23 mm	13300	292	25
	5" / 125 mm	0.040" / 1 mm	7/8" / 22.23 mm	12250	293	



**Premium**



**Características**

- » Súper delgados y muy seguros.

**Beneficios**

- » Poco desarrollo de rebabas.
- » Gran rapidez de corte.
- » Alto rendimiento.
- » Corte frío.

Especificación: A46UBF



Tipo	Ø	Grosor	Barreno	Máx. RPM	Clave	Pzas.
Corte 41	4-1/2" / 115 mm	3/64" / 1 mm	7/8" / 22.23 mm	13300	709	50
	4" / 100 mm	0.040" / 1 mm	5/8" / 15.88 mm	15300	2620	
Corte 41	4-1/2" / 115 mm	3/64" / 1 mm	7/8" / 22.23 mm	13200	750	50
	4-1/2" / 115 mm	3/64" / 1 mm	7/8" / 22.23 mm	13200	751	



**Industrial**



**Características**

- » Súper delgados y muy seguros.
- » Corte frío.

**Beneficios**

- » Poco desarrollo de rebabas.
- » Gran rapidez de corte.
- » Alto rendimiento.

Especificación: clave 710: A46TBF  
clave 751: A46TBF INOX



Tipo	Ø	Grosor	Barreno	Máx. RPM	Clave	Pzas.
Corte 41	4-1/2" / 115 mm	3/64" / 1 mm	7/8" / 22.23 mm	13200	710	50
	4-1/2" / 115 mm	3/64" / 1 mm	7/8" / 22.23 mm	13200	751	

**Especificación:** clave 3303: A46S-BFKA, clave 3306: A30S-BFKA  
clave 3304: A46R-BFKA- INOX  
clave 3307: A30R-BFKA-INOX



Metal



Esmeriladora Angular

Tipo	Ø	Grosor	Barreno	Máx. RPM	Clave	Pzas.
Corte 41	7"	1/16"	7/8"	8500	3303	25
	178 mm	1.6 mm	22.23 mm			
Corte 41	9"	5/64"	7/8"	6650	3306	25
	230 mm	2 mm	22.23 mm			



Inoxidable



Tipo	Ø	Grosor	Barreno	Máx. RPM	Clave	Pzas.
Corte 41	7"	1/16"	7/8"	8500	3304	25
	178 mm	1.6 mm	22.23 mm			
Corte 41	9"	5/64"	7/8"	6650	3307	25
	230 mm	2 mm	22.23 mm			

**Especificación:** clave 3872 y 3842: A46S-BFXA,  
clave 3822: A30S-BF XA  
clave 3873 y 3843: A46R-BF-INOX



Metal



Esmeriladora Angular

Tipo	Ø	Grosor	Barreno	Máx. RPM	Clave	Pzas.
Corte 41	4-1/2"	1/16"	7/8"	13300	3872	25
	115 mm	1.6 mm	22.23 mm			
Corte 41	7"	1/16"	7/8"	8500	3842	25
	178 mm	1.6 mm	22.23 mm			
Corte 41	9"	5/64"	7/8"	6650	3822	25
	230 mm	2 mm	22.23 mm			



Inoxidable



Tipo	Ø	Grosor	Barreno	Máx. RPM	Clave	Pzas.
Corte 41	4-1/2"	1/16"	7/8"	13300	3873	25
	115 mm	1.6 mm	22.23 mm			
Corte 41	7"	1/16"	7/8"	8500	3843	25
	178 mm	1.6 mm	22.23 mm			

**Especificación:** clave 3502 y 3504: A46Q-BF INOX  
clave 3505: A30Q-BF INOX

Video



<http://bit.ly/kreator corte>



Esmeriladora Angular



Metal



Inoxidable



Tipo	Ø	Grosor	Barreno	Máx. RPM	Clave	Pzas.
Corte 41	4-1/2"	1/16"	7/8"	13300	3502	25
	115 mm	1.6 mm	22.23 mm			
Corte 41	7"	1/16"	7/8"	8500	3504	25
	178 mm	1.6 mm	22.23 mm			
Corte 41	9"	5/64"	7/8"	6650	3505	25
	230 mm	2 mm	22.23 mm			

**IMPERIAL**



**Características**

- » Fabricados con resinas y ligas especiales, reforzados con fibra de vidrio.

**Beneficios**

- » Máximo poder y velocidad de corte.
- » Rinden más que cualquier otro disco de su tipo.

**MAGMA**



**Características**

- » Fabricados con resinas y ligas especiales, reforzados con fibra de vidrio.

**Beneficios**

- » Máximo poder y velocidad de corte.
- » Rinden más que cualquier otro disco de su tipo.

**KREATOR**



**Características**

- » 2 en 1 garantiza su desempeño en acero inoxidable y acero.

**Beneficios**

- » Reducen el tiempo de trabajo al requerir un menor esfuerzo de corte.



**AustroMax**



Especificación: clave 770: 98A36U12BF 13401



Esmeriladora Angular

Metal

**Características**

**Beneficios**

- » Fabricados con resinas y ligas especiales, reforzados con fibra de vidrio.
- » Máximo poder y velocidad de corte.
- » Rinden más que cualquier otro disco de su tipo.

Tipo	Ø	Grosor	Barreno	Máx. RPM	Clave	Pzas.
Corte 41	4-1/2" 115 mm	3/64" 1.2 mm	7/8" 22.23 mm	13300	770	50



**Premium**



Especificación: A46UBF



Metal



Esmeriladora Angular

**Características**

**Beneficios**

- » Fabricados con resinas y ligas especiales, reforzados con fibra de vidrio.
- » Máximo poder y velocidad de corte.
- » Rinden más que cualquier otro disco de su tipo.

Tipo	Ø	Grosor	Barreno	Máx. RPM	Clave	Pzas.
Corte 41	4-1/2" 115 mm	0.050" 1.3 mm	7/8" 22.23 mm	13285	711	50
	7" 180 mm	1/16" 1.5 mm	7/8" 22.23 mm	8500	879	25
	9" 230 mm	5/64" 1.9 mm	7/8" 22.23 mm	6650	880	



Inoxidable



Especificación: A46UBF - INOX

Tipo	Ø	Grosor	Barreno	Máx. RPM	Clave	Pzas.
Corte 41	4-1/2" 115 mm	0.050" 1.3 mm	7/8" 22.23 mm	13300	757	50
	7" 180 mm	1/16" 1.5 mm	7/8" 22.23 mm	8500	873	25
	9" 230 mm	5/64" 1.9 mm	7/8" 22.23 mm	6650	874	

**Clásica**



Especificación: clave 769: A60UBF INOX  
clave 1317: A60TBF INOX  
clave 1309: 65A362UBF INOX



Esmeriladora Angular



Inoxidable



**Características**

**Beneficios**

- » Fabricados con resinas y ligas especiales, reforzados con fibra de vidrio.
- » Excelente velocidad de corte.
- » Rinden más que cualquier otro disco de su tipo.

Tipo	Ø	Grosor	Barreno	Máx. RPM	Clave	Pzas.
Corte 41	4-1/2" 115 mm	0.050" 1.3 mm	7/8" 22.23 mm	13300	769	25
	7" 180 mm	1/16" 1.5 mm	7/8" 22.23 mm	8500	1317	
	9" 228 mm	3/32" 2.4 mm	7/8" 22.23 mm	6650	1309	

Industrial



Especificación: clave 891: A46T BF  
clave 894: 74A30T11BF  
clave 877 y 878: A46TBF INOX



Metal



Esmeriladora Angular

Tipo	Ø	Grosor	Barreno	Máx. RPM	Clave	Pzas.
Corte 41	7"	0.060"	7/8"	8500	891	25
	180 mm	1.5 mm	22.23 mm			
	9"	0.075"	7/8"			
	230 mm	1.9 mm	22.23 mm	6650	894	



Inoxidable



Tipo	Ø	Grosor	Barreno	Máx. RPM	Clave	Pzas.
Corte 41	7"	0.045"	7/8"	8500	877	25
	180 mm	1.5 mm	22.23 mm			
	9"	5/64"	7/8"			
	230 mm	1.9 mm	22.23 mm	6650	878	

Especificación: clave 2011 y 2044: A46QBFB- INOX  
clave 2077 :A30QBFB- INOX



Esmeriladora Angular



Metal



Inoxidable



Tipo	Ø	Grosor	Barreno	Máx. RPM	Clave	Pzas.
Corte 41	4-1/2"	1/16"	7/8"	13300	2011	25
	115 mm	1.6 mm	22.23 mm			
	7"	1/16"	7/8"			
	178 mm	1.6 mm	22.23 mm	8500	2044	
	9"	5/64"	7/8"	6650	2077	
	230 mm	2 mm	22.23 mm			



Metal

Especificación: clave 2041: 65A362TBF- ACERO  
clave 2018 y 2020: A46M11BF

Tipo	Ø	Grosor	Barreno	Máx. RPM	Clave	Pzas.
Corte 41	6"	0.050"	7/8"	10200	2041	25
	150 mm	1.2 mm	22.23 mm			
	7"	1/16"	7/8"			
	180 mm	1.5 mm	22.23 mm	8600	2018	
	9"	5/64"	7/8"	6650	2020	
	228 mm	1.9 mm	22.23 mm			



Inoxidable

Especificación: clave 2019: A46T11BF  
clave 2021: 65A362TBF-INOX

Tipo	Ø	Grosor	Barreno	Máx. RPM	Clave	Pzas.
Corte 41	7"	1/16"	7/8"	8500	2019	25
	180 mm	1.5 mm	22.23 mm			
	9"	5/64"	7/8"			
	228 mm	1.9 mm	22.23 mm	6650	2021	



Características

- » Especiales para el sector industrial en donde se requiere realizar gran cantidad de cortes

Beneficios

- » Excelente velocidad de corte.
- » Rinden más que cualquier otro disco de su tipo.

EASY-CUT®



Características

- » 2 en 1 garantiza su desempeño en acero inoxidable y acero.

Beneficios

- » Rinden más que cualquier otro disco de su tipo



Características

- » Fabricados con resinas y ligas especiales, reforzados con fibra de vidrio.

Beneficios

- » Máximo poder y velocidad de corte.
- » Rinden más que cualquier otro de su tipo



## FASTCUT®



**Especificación:** clave 764: A30R3BF90J  
clave 737: A30RBF3  
clave 742: A308T7BFP9.



### Características

- » Fabricados con liga especial de alto rendimiento para el corte. Clave 737 (mallas laterales), 764 y 742 (malla central).

### Beneficios

- » La mejor relación precio-rendimiento.
- » Máximo rendimiento en operaciones severas.
- » Se pueden usar en máquinas de potencia media hasta 5 HP.

Tipo	Ø	Grosor	Barreno	Máx. RPM	Clave	Pzas.
<b>Huecos</b>						
Corte 41	14" 350 mm	1/8" 3.2 mm	1" 25.4 mm	4400	737	10
<b>Sólidos</b>						
Corte 41	12" 300 mm	1/8" 3.2 mm	1" 25.4 mm	5100	764	10
	14" 350 mm	1/8" 3.2 mm	1" 25.4 mm	4400	742	

## chip-cut



**Especificación:** clave 753: A30RBF3  
clave 739: A30RBF 739 SUPER

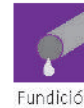

### Características

- » Son discos suaves para facilitar el corte rápido.
- » Clave 753 (mallas laterales) y 739 (malla central).

### Beneficios

- » Producen cortes blancos y sin rebabas.

Tipo	Ø	Grosor	Barreno	Máx. RPM	Clave	Pzas.
<b>Huecos</b>						
Corte 41	14" 350 mm	7/64" 2.8 mm	1" 25.4 mm	4400	753	10
<b>Sólidos</b>						
Corte 41	14" 350 mm	1/8" 3.2 mm	1" 25.4 mm	4400	739	10

### Tip Técnico



Discos con malla central para cortar secciones sólidas como barras, cuadrados, etc. Discos con mallas laterales para cortar secciones huecas como tubo, PTR, etc.



## EASYCUT®



**Especificación:** A30PBF 758

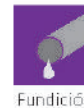

### Características

- » Clave 768 (mallas laterales) y clave 758 (malla central).

### Beneficios

- » Dejan poca rebaba.
- » Disminuyen el retrabajo.

Tipo	Ø	Grosor	Barreno	Máx. RPM	Clave	Pzas.
<b>Huecos</b>						
Corte 41	14" 350 mm	1/8" 3.2 mm	1" 25.4 mm	4400	768	10
<b>Sólidos</b>						
Corte 41	14" 350 mm	1/8" 3.2 mm	1" 25.4 mm	4400	758	10



**EASY-CUT®**  
Ultra delgado

2.5mm



Especificación: A30BFP - 2.5M2



Chop Saw



Metal



Inoxidable

Tipo	Ø	Grosor	Barreno	Máx. RPM	Clave	Pzas.
Corte 41	14" 350 mm	3/32" 2.5 mm	1" 25.4 mm	4400	767	25

Video



<http://bit.ly/disco767>



### Características

- » Disco de corte ultradelgado 2.5 mm.
- » Fabricado con doble malla lateral para una máxima resistencia y estabilidad.

### Beneficios

- » Excelente para corte de perfiles y cualquier material hueco.
- » Al ser más delgado, los cortes son limpios y con menos rebaba ya que se genera menos calor durante la operación.

Especificación: clave 733: A30PBF-HUM  
clave 743: A30PBF-HUM2



Chop Saw



Metal



Fundición

Tipo	Ø	Grosor	Barreno	Máx. RPM	Clave	Pzas.
Huecos <input type="radio"/>						
Corte 41	14" 350 mm	1/8" 3.2 mm	1" 25.4 mm	4400	743	25

**733 PLUS**

Tipo	Ø	Grosor	Barreno	Máx. RPM	Clave	Pzas.
Sólidos <input type="radio"/>						
Corte 41	14" 350 mm	1/8" 3 mm	1" 25.4 mm	4400	733	25

**HUM®**



### Características

- » Su composición de materiales los hace muy suaves.
- » Clave 743 (mallas laterales) y clave 733 (malla central).
- » Discos muy resistentes.
- » Nueva tecnología de fabricación.
- » Acción de corte suave.

### Beneficios

- » La mejor alternativa de bajo precio para el corte de metal.
- » Cortes rectos.
- » Menos rebabas.
- » Gran rapidez en el corte.

Especificación: A30RBF - HUM



Chop Saw



Metal



Fundición

Tipo	Ø	Grosor	Barreno	Máx. RPM	Clave	Pzas.
Huecos <input type="radio"/>						
Corte 41	14" 350 mm	7/64" 2.8 mm	1" 25.4 mm	4400	700	25
Sólidos <input type="radio"/>						
Corte 41	14" 350 mm	1/8" 3.2 mm	1" 25.4 mm	4400	744	25

**700 / 744 PLUS**



### Características

- » Acción de corte suave.

### Beneficios

- » Máximo rendimiento a un precio increíble.

## Larga Duración



**Especificación:** A30R4BF56

Tipo	Ø	Grosor	Barreno	Máx. RPM	Clave	Pzas.
Corte 41	7" 180 mm	9/64" 3.5 mm	7/8" 22.23 mm	8500	496	25
	8" 200 mm	9/64" 3.5 mm	7/8" 22.23 mm	7650	499	
	9" 228 mm	9/64" 3.5 mm	7/8" 22.23 mm	6650	500	

### Características

- » Construidos con malla central de alta resistencia.
- » Materia prima de la más alta calidad.

### Beneficios

- » Gran duración y seguridad en el corte de cualquier sección sólida de metales ferrosos.
- » La mejor opción para máquinas de alta potencia.



**Especificación:** 50A46R4BF543

Tipo	Ø	Grosor	Barreno	Máx. RPM	Clave	Pzas.
Corte 41	14" 350 mm	1/8" 3.2 mm	1" 25.4 mm	4400	519	10



**Especificación:** A24R4BF56  
clave 507: A24TBF561SAR

Tipo	Ø	Grosor	Barreno	Máx. RPM	Clave	Pzas.
Corte 41	10" 250 mm	9/64" 3.5 mm	1" 25.4 mm	6150	502	10
	12" 300 mm	9/64" 3.5 mm	1" 25.4 mm	5100	503	
	14" 350 mm	9/64" 3.5 mm	1" 25.4 mm	4400	504	
	16" 400 mm	9/64" 3.5 mm	1" 25.4 mm	3850	505	
	20" 500 mm	3/16" 5 mm	1-1/2" 38.10 mm	3100	507	



**Especificación:** 1C30S4BF342

Tipo	Ø	Grosor	Barreno	Máx. RPM	Clave	Pzas.
Corte 41	7" 180 mm	9/64" 3.5 mm	7/8" 22.23 mm	8500	510	25
	9" 228 mm	9/64" 3.5 mm	7/8" 22.23 mm	6650	514	

### Características

- » Fabricados con carburo de silicio, ligas especiales y refuerzos laterales de fibra de vidrio.

### Beneficios

- » Son los discos de mayor rendimiento de su tipo.
- » Especiales para cortar todo tipo de piedra, concreto, ladrillo refractario y asfalto.



**Especificación:** clave 515 y 516: 1C24R4BF34  
clave 517: 1C16T4BF362J

Tipo	Ø	Grosor	Barreno	Máx. RPM	Clave	Pzas.
Corte 41	10" 250 mm	9/64" 3.5 mm	1" 25.4 mm	6150	515	10
	12" 300 mm	9/64" 3.5 mm	1" 25.4 mm	5100	516	
	14" 350 mm	5/32" 4 mm	1" 25.4 mm	4400	517	

## Larga Duración



Cortadora de Piso



Piedra



Fundición



Concreto

**Especificación:** clave 530: 1C16U3BF96JA2R  
clave 522: 1C164W4BF96JA2R



Tipo	Ø	Grosor	Barreno	Uso	Máx. RPM	Clave	Pzas.
Corte 41	14" 350 mm	3/16" 5 mm	1" 25.4 mm	Concreto Viejo	4400	530	10
		3/16" 5 mm	1" 25.4 mm	Asfalto y Concreto Verde	4400	522	

### Características

- » Fabricados con carburo de silicio, ligas especiales y refuerzos laterales de fibra de vidrio.

### Beneficios

- » Son los discos de mayor rendimiento de su tipo.
- » Especiales para cortar todo tipo de piedra, concreto, ladrillo refractario y asfalto.



90°

Esmeriladora Angular

**Especificación:** clave 761: A30UBFD  
clave 730, 732 y 734: A308T7BFP9

Tipo	Ø	Grosor	Barreno	Máx. RPM	Clave	Pzas.
Corte 41	180 mm	4-1/2" 115 mm	1/16" 1.6 mm	7/8" 22.23 mm	13200	761
		7" 180 mm	1/8" 3.2 mm	7/8" 22.23 mm	8500	730
		8" 200 mm	1/8" 3.2 mm	7/8" 22.23 mm	7650	732
		9" 230 mm	1/8" 3.2 mm	7/8" 22.23 mm	6650	734
		7" 180 mm	1/8" 3.2 mm	7/8" 22.23 mm	8500	730

25



Sierra Circular

**Especificación:** A308T7BFP9

Tipo	Ø	Grosor	Barreno	Máx. RPM	Clave	Pzas.
Corte 41	7" 180 mm	1/8" 3.2 mm	5/8" 15.88 mm	8500	731	25



Cortadora Estacionaria

**Especificación:** claves 736, 738 y 740 A308T7BFP9  
clave 1310 : A30RBF3

Tipo	Ø	Grosor	Barreno	Máx. RPM	Clave	Pzas.
Corte 41	300 mm	10" 250 mm	1/8" 3.2 mm	1" 25.4 mm	6150	736
		12" 300 mm	1/8" 3.2 mm	1" 25.4 mm	5100	738
		14" 350 mm	1/8" 3.2 mm	1" 25.4 mm	4400	740
		16" 400 mm	9/64" 3.5 mm	1" 25.4 mm	3850	1310
		12" 300 mm	1/8" 3.2 mm	1" 25.4 mm	5100	738

10

**FASTCUT**



### Características

- » Fabricados con liga especial de alto rendimiento para el corte.
- » Construidos con dos refuerzos laterales de fibra de vidrio.

### Beneficios

- » Los discos de mayor rendimiento y seguridad en operaciones de corte de materiales huecos y sólidos.
- » Cortes rápidos.



# chip-cut



Metal



Fundición

**Especificación:** clave 760: 30QBF 760 SUPER  
 clave 762: 30QBF 762 SUPER  
 clave 759: 30QBF 759 SUPER



Esmeriladora Angular

Tipo	Ø	Grosor	Barreno	Máx. RPM	Clave	Pzas.
Corte 41	7"	1/8"	7/8"	8500	760	25
	180 mm	3 mm	22.23 mm			
Corte 41	9"	1/8"	7/8"	6650	762	25
	230 mm	3 mm	22.23 mm			



Sierra Circular

Tipo	Ø	Grosor	Barreno	Máx. RPM	Clave	Pzas.
Corte 41	7"	1/8"	5/8"	8500	759	25
	180 mm	3 mm	15.88 mm			

## Características

- » Construidos con refuerzo central de fibra de vidrio.
- » Son discos suaves.

## Beneficios

- » Gran rapidez y seguridad de corte de metales sólidos hasta de sección gruesa.
- » Cortes con mínima rebaba.
- » Corte rápido.

### Tip Técnico



Excelente para trabajos de herrería.



Piedra



Fundición



Concreto



Azulejo



Mármol

**Especificación:** clave 573: 1C60T4BF342  
 clave 574 y 575: 1C24R3BF99J



Esmeriladora Angular

Tipo	Ø	Grosor	Barreno	Máx. RPM	Clave	Pzas.
Corte 41	4-1/2"	1/16"	7/8"	13300	573	25
	115 mm	1.6 mm	22.23 mm			
Corte 41	7"	3/32"	7/8"	8500	575	25
	180 mm	2.5 mm	22.23 mm			



Sierra Circular

Tipo	Ø	Grosor	Barreno	Máx. RPM	Clave	Pzas.
Corte 41	7"	3/32"	5/8"	8500	574	25
	180 mm	2.5 mm	15.88 mm			

## Características

- » Gran rapidez y seguridad de corte de piedra, concreto, ladrillo refractario y materiales de construcción.

## Beneficios

- » Son los discos de mayor rendimiento de su tipo.
- » Especiales para cortar todo tipo de piedra, concreto, ladrillo refractario y asfalto.





**Especificación: A30TBFE C**

Tipo	Ø	Grosor	Barreno	Máx. RPM	Clave	Pzas.
	4-1/2" 115 mm	3/32" 2.4 mm	7/8" 22.23 mm	13300	2113	
Corte 41	7" 180 mm	3/32" 2.4 mm	7/8" 22.23 mm	8500	2114	25
	9" 228 mm	3/32" 2.4 mm	7/8" 22.23 mm	6650	2116	



**Especificación: A30TBFE C**

Tipo	Ø	Grosor	Barreno	Máx. RPM	Clave	Pzas.
Corte 41	7" 180 mm	1/8" 3.2 mm	5/8" 15.88 mm	8500	2115	25

\* Clave 2115 con centro rómbico para montarse en sierra circular.



**Características**

» Son discos suaves.

**Beneficios**

» Uso general, excelentes para cortes rápidos.



**Especificación: 1C30QBF EC**

Tipo	Ø	Grosor	Barreno	Máx. RPM	Clave	Pzas.
	4-1/2" 115 mm	3/32" 2.4 mm	7/8" 22.23 mm	13300	2117	
Corte 41	7" 180 mm	1/8" 3.2 mm	7/8" 22.23 mm	8500	2118	25
	9" 230 mm	1/8" 3.2 mm	7/8" 22.23 mm	6650	2120	



Tipo	Ø	Grosor	Barreno	Máx. RPM	Clave	Pzas.
Corte 41	7" 180 mm	1/8" 3.2 mm	5/8" 15.88 mm	8500	2119	25

\* Clave 2119 con centro rómbico para montarse en sierra circular.



**Características**

» Fabricados con carburo de silicio y refuerzos laterales de fibra de vidrio.

**Beneficios**

» La mejor opción cuando el precio es el factor más importante.  
» Buena velocidad de corte de piedra y materiales de construcción.

**Especificación: A30PBF - HUM**



Tipo	Ø	Grosor	Barreno	Máx. RPM	Clave	Pzas.
	4-1/2" 115 mm	1/16" 1.6 mm	7/8" 22.23 mm	13300	786	
Corte 41	7" 180 mm	5/64" 2 mm	7/8" 22.23 mm	8500	787	25
	9" 230 mm	1/8" 3 mm	7/8" 22.23 mm	6650	791	



Tipo	Ø	Grosor	Barreno	Máx. RPM	Clave	Pzas.
Corte 41	7" 180 mm	1/8" 3.2 mm	5/8" 15.88 mm	8500	570	25



**Características**

» Acción de corte suave.

**Beneficios**

» Máximo rendimiento a un precio increíble.

## Metalografía



**Especificación:** A60N4BF58J CLÁSICA  
89A60N5BF58K CLÁSICA  
89A54JBF MET5 SUAVE  
89A54LBF MET3 MEDIANO



Cortadora  
Estacionaria



Metal

### Características

- » Fabricados con grano fino de alta pureza.
- » Espesor muy delgado.
- » Formulación que no altera la micro estructura del material a cortar.

### Beneficios

- » SUAVE. Corte frío y rápido.
- » MEDIANO. Duración media, corte rápido.
- » CLÁSICA A60. Máximo rendimiento.

Tipo	Ø	Grosor	Barreno	Dureza	Máx. RPM	Clave	Pzas.
Corte 41	6" 150 mm	1/16" 1.6 mm	1" 25.4 mm	Clásica A60	10200	494	25
	7" 180 mm	1/16" 1.6 mm	1-1/4" 31.75 mm	Clásica A60	8500	495	
	8" 200 mm	1/16" 1.6 mm	1" 25.4 mm	Clásica A60	7650	497	
			1-1/4" 31.75 mm	Clásica A60	7650	498	
Corte 41	10" 250 mm	1/16" 1.6 mm	1-1/4" 32 mm	Suave	6150	576	10
			1-1/4" 32 mm	Mediano	6150	579	
	12" 300 mm	3/32" 2.5 mm	1" 25.4 mm	Clásica 89A	5100	583	
			1-1/4" 32 mm	Suave	5100	577	
12" 300 mm	3/32" 2.5 mm	1-1/4" 32 mm	Mediano	5100	580		
		1-1/4" 32 mm	Clásica 89A	5100	582		
14" 350 mm	3/32" 2.5 mm	1-1/4" 31.75 mm	Clásica 89A	5100	584		
		1-1/4" 32 mm	Suave	4400	578		
14" 350 mm	3/32" 2.5 mm	1-1/4" 32 mm	Mediano	4400	581		

ABRASIVOS SÓLIDOS



Clásica



**Especificación:** 11A301QBF A-INOX



Chop Saw



Inoxidable

CERO  
Contaminación  
¡Garantizado!

Tipo	Ø	Grosor	Barreno	Máx. RPM	Clave	Pzas.
Corte 41	14" 350 mm	1/8" 3.2 mm	1" 25.4 mm	4400	746	10

### Características

- » Fabricado con materias primas que no contienen hierro, cloro, ni azufre.

### Beneficios

- » Nueva especificación mejorada para un trabajo productivo en el corte de acero inoxidable, aluminio y metales no ferrosos.

Especificación: 1ZAA24m50BFP1031M7/100



Cortadora Manual  
Eléctrica o de  
Gasolina



Metal



Vías Férreas

Tipo	Ø	Grosor	Barreno	Máx. RPM	Clave	Pzas.
Corte 41	14" 350 mm	5/32" 4 mm	1" 25.4 mm	5500	1964	10

**RAIL  
WORK**



### Características

- » Especial para corte de vías férreas.
- » Reforzado para trabajar a 100 m/s.

### Beneficios

- » Ideal para rieles de 112 libras o menos.
- » Máximo rendimiento.

Especificación: clave 747: A30QBF3/100  
clave 741: A308U8BFP8A2R



Cortadora Manual  
Eléctrica o de  
Gasolina



Metal



Clave 741  
Rescate CIVIL



Clave 747  
Chatarra

Tipo	Línea	Ø	Grosor	Barreno	Máx. RPM	Clave	Pzas.
Corte 41	Larga Duración	14" 350 mm	5/32" 4 mm	1" 25.4 mm	5500	747	10
	<b>FASTCUT</b>	14" 350 mm	5/32" 4 mm	1" 25.4 mm	5500	741	

## Alta Velocidad



### Características

- » Clave 741 Ideal para rescate civil.
- » Clave 747 para chatarra.

### Beneficios

- » Cortan más rápido con menos esfuerzo.

Especificación: A24PBF-ALU.



90°  
Esmeriladora  
Angular



Non Ferrosos

Tipo	Ø	Grosor	Barreno	Máx. RPM	Clave	Pzas.
Corte 41	4-1/2" 115 mm	0.060" 1.5 mm	7/8" 22.23 mm	13300	892	50
	7" 180 mm	0.045" 1.5 mm	7/8" 22.23 mm	8500	893	25

**ALUCUT.**



### Características

- » Calidad Premium.

### Beneficios

- » Excelente rendimiento.
- » Corte frío y rápido con un mínimo de rebaba.
- » No se tapan.



# TOTAL CUT

## Disco Multipropósito



Especificación: 8C46TBF



Esmeriladora  
Corte



Metal



Inoxidable



No Ferrosos



Piedra



Azulejo



Plástico

Tipo	Ø	Grosor	Barreno	Máx. RPM	Clave	Pzas.
Corte 41	4-1/2" 115 mm	0.045" 1.1 mm	7/8" 22.23 mm	13300	708	100

### Características

- » Delgado

### Beneficios

- » Excelente rendimiento.
- » No se tapa.
- » Para corte multipropósito.



Video

<http://bit.ly/TotalCut>

ABRASIVOS SÓLIDOS

## Mini Discos

### Para Mototool o Taladro



Especificación: clave 527 y 501: A46U-BF  
 clave 1316: AB60UBFA2/100  
 clave 506: A60S3BF582JA  
 clave 493: A369S4BF56  
 clave 735: A30RBF3  
 clave 509: 1C369T4BF37



Metal



Mototool



Taladro

### Características

- » Construidos con refuerzos de fibra de vidrio de alta calidad.
- » En 3 diferentes grosores.



Piedra

### Beneficios

- » Seguros.
- » Económicos.
- » Versátiles para cortar, ranurar y eliminar pequeñas rebabas.

Tipo	Ø	Grosor	Barreno	Máx. RPM	Clave	Pzas.
Corte 41	3" 76 mm	1/8" 3.2 mm	1/2" 12.70 mm	20100	509	25

### Larga Duración

Tipo	Ø	Grosor	Barreno	Máx. RPM	Clave	Pzas.
Corte 41	3" 76 mm	1/32" 0.8 mm	3/8" 9.53 mm	25120	1316	50
		1/16" 1.6 mm	1/4" 6.35 mm	20100	506	25
		1/8" 3.2 mm	1/2" 12.70 mm	20100	493	

### Industrial

Tipo	Ø	Grosor	Barreno	Máx. RPM	Clave	Pzas.
Corte 41	3" 76 mm	0.04" 1 mm	1/4" 6.35 mm	25120	501	50

### FASTCUT®

Tipo	Ø	Grosor	Barreno	Máx. RPM	Clave	Pzas.
Corte 41	3" 76 mm	1/8" 3.2 mm	1/4" 6.35 mm	20100	735	25

### Premium

Tipo	Ø	Grosor	Barreno	Máx. RPM	Clave	Pzas.
Corte 41	4" 100 mm	3/64" 1.2 mm	3/8" 9.53 mm	27690	527	50



Clave -506

- Clamshell 5 piezas



Especificación: claves 4250 y 4252: CA60Q-BFKA  
clave 4256: CA30Q-BFKA



Tipo	Ø	Grosor	Barreno	Máx. RPM	Clave	Pzas.
Corte 41	4-1/2" 115 mm	0.040" 1 mm	7/8" 22.23 mm	13300	4250	15
		0.045" 1.3 mm	7/8" 22.23 mm	13300	4252	
		5/64" 2 mm	7/8" 22.23 mm	6650	4256	

4250: TYR 34241344  
4252: TYR 34256272  
4256: TYR 34256276

**TYROLIT**  
Cera Bond



### Características

- » Nueva tecnología que ofrece el máximo rendimiento del sistema con el menor tiempo de trabajo.

### Beneficios

- » Diseño único.
- » Especificación 2 en 1 que garantiza el mismo desempeño en acero inoxidable y acero al carbón.

Especificación: A46Q-BFP



Tipo	Ø	Grosor	Barreno	Máx. RPM	Clave	Pzas.
Corte 41	4-1/2" 115 mm	0.045" 1.2 mm	7/8" 22.23 mm	13300	4260	25
		5" 125 mm	0.045" 1.2 mm	12250	4261	

4260: TYR 34472855  
4261: TYR 34472851

**TYROLIT**  
2 en 1



### Características

- » Extradelgados y muy seguros.
- » Especificación 2 en 1 que garantiza el mismo desempeño en acero inoxidable y acero al carbón.
- » Libres de Cl, Fe y S.

### Beneficios

- » Larga vida útil y excelente velocidad de corte.
- » Rinden 35% más que los discos convencionales.
- » No golpean, ni se atorán, generando 30% menos polvo.
- » Por su tecnología, se amortigua el ruido y la vibración, siendo discos cómodos y seguros de usar.



**TYROLIT**  
Inoxidable



**Características**

- » Extradelgados y muy seguros.
- » Fabricados con materias primas libres de Cl, Fe y S.
- » Su composición química garantiza su uso en cualquier tipo de acero inoxidable, evitando la corrosión.

**Beneficios**

- » Larga vida útil y excelente velocidad de corte.
- » Rinde 40% más que los discos convencionales.
- » Por su tecnología, se amortigua el ruido y la vibración, siendo unos discos cómodos y seguros de usar.
- » Para trabajar acero inoxidable, chapas, perfiles y tubos de paredes finas y acero reforzado.

Especificación: clave 4262: A60R-BFP,  
claves 4263, 4264, 4265: A46R-BFP



**CERO**  
Contaminación  
¡Garantizado!

Tipo	Ø	Grosor	Barreno	Máx. RPM	Clave	Pzas.
Corte 41	4-1/2" 115 mm	0.040" 1 mm	7/8" 22.23 mm	13300	4262	25
		0.045" 1.2 mm	7/8" 22.23 mm	13300	4263	
	5" 125 mm	0.045" 1.2 mm	7/8" 22.23 mm	12250	4264	
		0.060" 1.6 mm	7/8" 22.23 mm	12250	4265	

4262: TYR 34332802  
4263: TYR 34449193  
4264: TYR 34449194  
4265: TYR 34332805



**TYROLIT**  
Acero



**Características**

- » Extradelgados y muy seguros.
- » Fabricados con resinas y ligas especiales. Reforzados con fibra de vidrio.
- » Extremadamente finos, ideales para todos los tipos de acero.

**Beneficios**

- » Larga vida útil y excelente velocidad de corte.
- » Rinde 60% más que los discos convencionales.
- » Gracias a su diseño, se acortan los tiempos de trabajo.
- » Por su tecnología, se amortigua el ruido y la vibración, siendo unos discos cómodos y seguros de usar.

Especificación: clave 4266: A60S-BFP  
claves 4267, 4268: A46S-BFP



Tipo	Ø	Grosor	Barreno	Máx. RPM	Clave	Pzas.
Corte 41	4-1/2" 115 mm	0.040" 1 mm	7/8" 22.23 mm	13300	4266	25
		0.045" 1.2 mm	7/8" 22.23 mm	13300	4267	
		0.060" 1.6 mm	7/8" 22.23 mm	13300	4268	

4266: TYR 34332576  
4267: TYR 34449195  
4268: TYR 34332755



**TYROLIT**  
No Ferrosos



**Características**

- » Su diseño elimina el golpeteo y reduce la generación de polvo en un 30%.

**Beneficios**

- » Menor tiempo de corte.
- » Alto rendimiento y larga vida útil.
- » Eliminan el embotamiento del disco por el material cortado.
- » Poca generación de calor.

Especificación: A60N BFXA



No Ferrosos

Latón

Cobre



Bronce

Alpaca

Titanio

Tipo	Ø	Grosor	Barreno	Máx. RPM	Clave	Pzas.
Corte 41	4-1/2" 115 mm	0.040" 1 mm	7/8" 22.23 mm	13300	4251	25

4251: TYR 840247

# RUEDAS ABRASIVAS

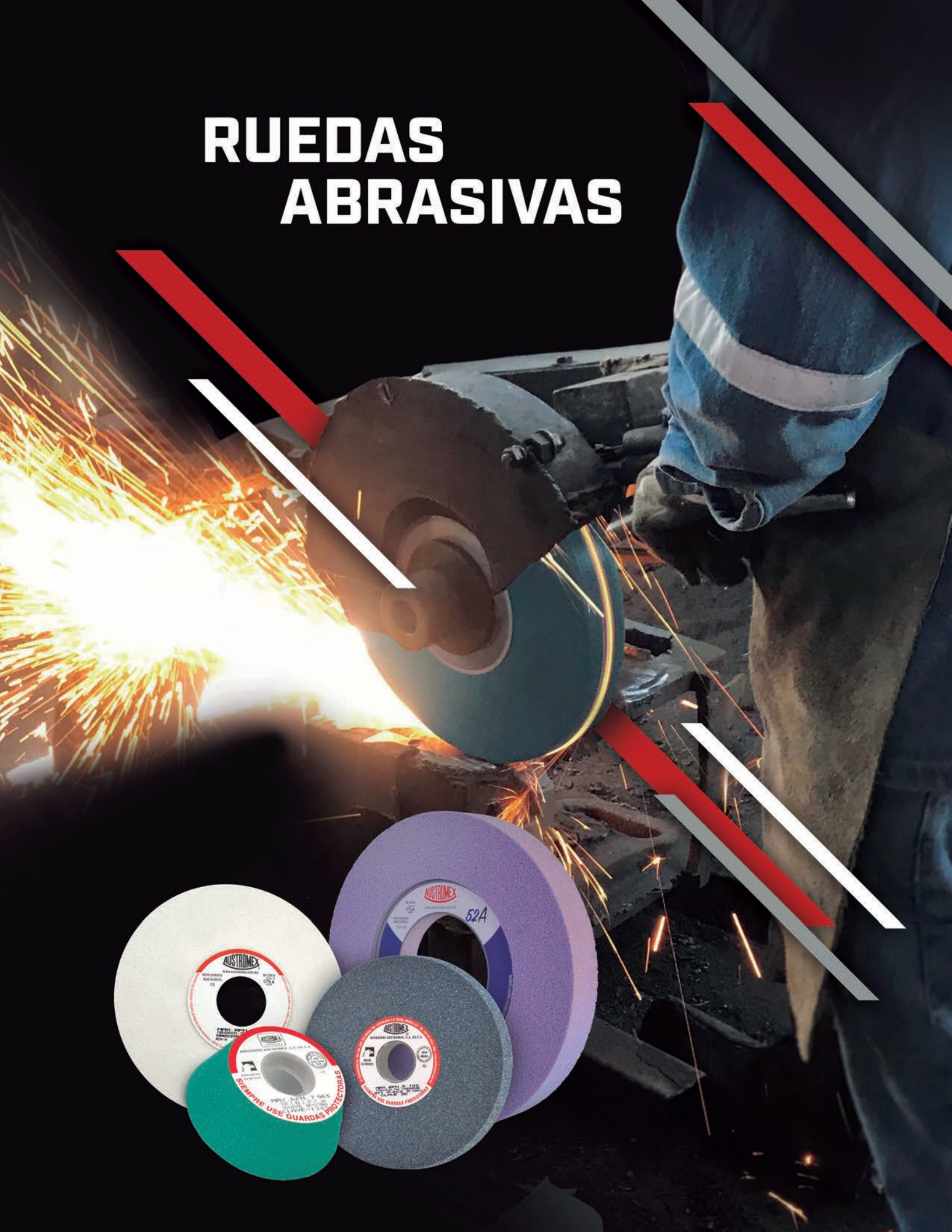

### Granos/ Estructura

Al igual que los discos de desbaste y corte, la especificación de las ruedas tienen la siguiente información:

1. Tipo de abrasivo
2. Tamaño de grano
3. Dureza
4. Estructura
5. Aglutinante

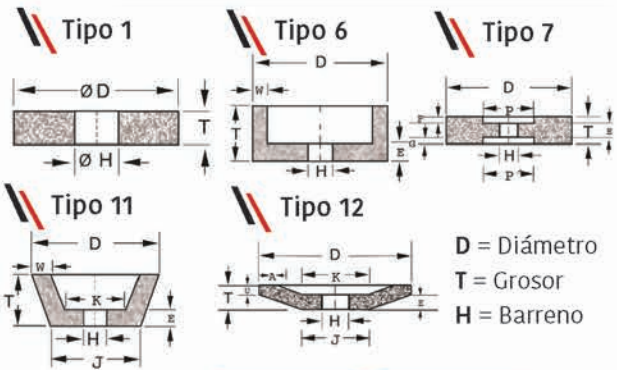

D = Diámetro  
T = Grosor  
H = Barreno

Abrasivo				Tamaño de Grano			Dureza			Estructura		Aglutinante
Óxido de aluminio	Carburo de silicio	Zirconio	Óxido de aluminio cerámico	Grueso	Mediano	Fino	Blanda	Mediana	Dura	Cerrada	Abierta	
A	C	Z	SB	12	36	80	G	L	P	3	9	VA0
11A	1C			14	46	90	H	M	Q	4	7	VA1
30A	8C			16	54	100	I	N	R	5	8	VA4
50A				20	60	120	J	O	S		10	VA6
70A				24	70	150	K		T			VC6
82A				30		180			U			VK0
88A						220			V			VP4
89A						320			W			VT4
												VT9
												V
												B
												BSH

### Liga

#### Vitrificada

##### Liga con Código

##### Características y Usos

VA0	Especial para talleres de afilado por dejar excelentes acabados con rápida remoción de material, para rectificar superficies planas y cilíndricas, en aceros al carbón, rápidos y grado herramienta.
VA1	Ayuda a conservar muy bien el perfil en el afilado de cortadores, fresas, brocas y otras herramientas de aceros al carbón y rápidos.
VA4	Excelente para el afilado de superficies planas y cilíndricas de acero al carbón, rápidos y grado herramienta.
VA6	Ideal para operaciones severas de esmerilado y afilado de acero al carbón, hierro forjado y otras aleaciones.
VC6	Máximo rendimiento y duración en operaciones severas de afilado y rectificado de herramientas de corte de carburo de tungsteno, carburos cementados, widia y carboloy.
VK0	Se emplea para operaciones de desbaste de fundición gris y nodular.
VP4	Proporciona el máximo rendimiento en el afilado y rectificado de herramientas de aceros templados, rápidos y grado herramienta.
VT4	Alta remoción y rendimiento en desbaste y pulido de aceros suaves, duros y fundición.
VT9	De empleo frecuente para el desbaste, rebabeo y acabado de metales ferrosos y fundición.

#### Resinosa

##### Liga con Código

##### Características y Usos

V	Liga inorgánica, frágil, rígida y con alta resistencia a la temperatura. Ideal para operaciones de acabado con alta exactitud de forma y calidad en la superficie.
B	Liga orgánica, rígida, más tenaz y resistente a los impactos (con cierto grado de flexibilidad). Principalmente empleada para operaciones de corte y desbaste con alta remoción.
BSH	Alta resistencia lo que le permite tener cierta elasticidad en operaciones de esmerilado sin llegar a fracturarse. Se emplea en operaciones de acabado y pulido de piedra.

## Características de los Óxidos de Aluminio

Tipo	Descripción	Tipo	Descripción
A	Óxido de aluminio regular, adecuado para el desbaste de aceros suaves, fundiciones y cordones de soldadura.	70A	Combinación de óxidos de aluminio regular y blanco con mayor porcentaje de blanco. Gran capacidad de corte en operaciones de precisión.
11A	Óxido de aluminio regular, excelente desempeño para esmerilar aceros al carbón, hierro maleable, hierro forjado y otros materiales duros y tenaces.	88A	Óxido de aluminio rosa. Ideal para aceros templados y fundición.
30A	Combinación de óxidos de aluminio regular y blanco. Brinda mejor capacidad de corte que el 11A.	89A	Óxido de aluminio blanco, es el de mayor pureza y friabilidad. Por su corte frío brinda excelentes resultados al rectificar aceros templados, cementados, rápidos y de herramientas.
50A	Combinación de óxidos de aluminio regular y blanco en partes iguales. Para trabajar aceros de baja aleación, sobre todo en operaciones de rectificado cilíndrico exterior.	91A	Óxido de aluminio rubí de alta dureza y friabilidad, conserva muy bien el perfil cuando se trabajan aceros aleados y de herramientas.
52A	Combinación de grano cerámico y óxido de aluminio rosa. Especial para aceros difíciles de maquinarse en rectificadores tangenciales o cilíndricos.		



## Medidas de Seguridad



- Revise que la rueda no esté fracturada.
  - En las ruedas vitrificadas realice la prueba del sonido, con un objeto no metálico golpéese a 45° de la vertical y a unos 3 ó 4 cm hacia dentro de la periferia.
  - Debe sonar como si fuese una campana.
- Asegúrese que la máquina no excede las máximas rpm que vienen marcadas en la rueda, en la etiqueta o en la caja.
- Use el equipo de protección adecuado (gafas, tapones para los oídos, guantes, zapatos de seguridad, casco, mascarilla, etc.).
- Verifique que la máquina tenga colocada la guarda de seguridad adecuada (que cubra cuando menos la mitad de la rueda).
- Asegúrese de que las bridas sean iguales. No use bridas de apriete cuyas superficies no estén limpias y planas.
- Nunca fuerce una rueda en la flecha ni altere el diámetro del barreno. Si la rueda no entra en la flecha consiga una que sí entre.
- Use la herramienta adecuada para apretar o aflojar la rueda, no la apriete excesivamente.
- Después de montar una rueda (nueva o usada) y antes de usarla, déjela girar libremente durante un minuto a la velocidad a la que va a trabajar para asegurarse de que la rueda no está dañada.
- Procure no colocarse enfrente de la rueda cuando esté esmerilando. No esmerile materiales para los que la rueda no haya sido diseñada.
- Nunca esmerile por el lado plano de la rueda a menos que ésta haya sido diseñada para eso. Ni golpee la rueda con la pieza que se va a esmerilar.
- Siempre cierre la llave del líquido enfriador (Abralub®) antes de detener la rueda, con el fin de evitar crear condiciones de desbalanceo.

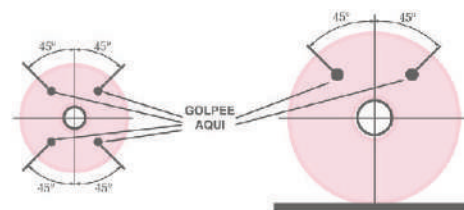

## Manejo y Almacenamiento

- > Las ruedas abrasivas son herramientas de alta calidad, para obtener el rendimiento y efecto que se desea en el trabajo es necesario se les trate de manera adecuada.
- > Hay ruedas más frágiles que otras, pero todas deben ser tratadas con el mayor cuidado posible. Evite que las ruedas se caigan o se golpeen. Las ruedas demasiado grandes para ser llevadas a mano no deben rodarse, sino ser transportadas con aparatos o medios adecuados.
- > Es preferible desechar una rueda que se haya caído o golpeado fuertemente, pues así se elimina una posibilidad de accidente. Mientras no se usen, las ruedas abrasivas deben estar protegidas.
- > Un almacenamiento correcto debe permitir sacar una rueda sin dañar a las demás. Deben usarse antes las más antiguas, ya que esto elimina las posibilidades de deterioro por un almacenamiento demasiado largo.
- > Las estanterías para almacenar las ruedas abrasivas deben construirse y situarse de acuerdo con las necesidades del usuario, pero teniendo cuidado de colocarlas en cuartos secos que no tengan cambios extremos de temperatura, ya que a algunos tipos de aglutinantes les afecta la humedad excesiva o los cambios bruscos de temperatura. Las estanterías deben permitir el almacenamiento ordenado y seguro de cada uno de los diferentes tipos de ruedas en uso.

# RUEDAS VITRIFICADAS

**Alto Rendimiento**  
Uso General / 11A



Esmeril de Banco



Esmeril de Pedestal



Metal

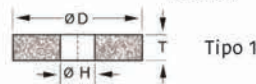

Tipo 1

Empaque individual con reductor incluido para ruedas de 6", 7" y 8"

Clave 1  
Empacado en práctico blíster

ABRASIVOS SÓLIDOS

## Características

- » Fabricadas con óxido de aluminio y liga VA6.
- » Ruedas de 6", 7" y 8" en práctico y resistente empaque.
- » Incluyen reductor de plástico a 1", 3/4", 5/8" y 1/2".

## Beneficios

- » Alto rendimiento en operaciones severas para esmerilar y afilar acero al carbón, hierro forjado, así como otras aleaciones.

Dimensiones	Grano	Dureza	Acabado	Máx. RPM	Clave	Pzas.
3" x 1/2" x 1/2" 76 x 13 x 12,7 mm	60	N	Medio	10050	1	5
4" x 1/2" x 1" 100 x 13 x 25,4 mm	60	N	Medio	7650	4	5
4" x 1" x 1" 100 x 25 x 25,4 mm	36	Q	Burdo	7650	5	5
5" x 3/4" x 1/2" 125 x 20 x 12,7 mm	36	Q	Burdo	6150	6	5
6" x 1/2" x 1" 150 x 13 x 25,4 mm	36	Q	Burdo	5100	11	5
	60	N	Medio	5100	12	
	24	Q	Burdo	5100	14	
6" x 3/4" x 1" 150 x 20 x 25,4 mm	36	Q	Burdo	5100	15	5
	46	O	Medio	5100	16	
	60	N	Medio	5100	17	
6" x 1" x 1" 150 x 25 x 25,4 mm	80	M	Fino	5100	18	5
	24	Q	Burdo	5100	20	
	36	Q	Burdo	5100	21	
6" x 1" x 1" 150 x 25 x 25,4 mm	46	O	Medio	5100	22	4
	60	N	Medio	5100	23	
	80	M	Fino	5100	24	
6" x 1" x 1" 150 x 25 x 25,4 mm	100	M	Fino	5100	25	4

Dimensiones	Grano	Dureza	Acabado	Máx. RPM	Clave	Pzas.
7" x 1/2" x 1-1/4" 180 x 13 x 31,75 mm	60	N	Medio	4250	26	5
	80	M	Fino	4250	30	5
7" x 3/4" x 1" 180 x 20 x 25,4 mm	24	Q	Burdo	4250	31	4
	36	P	Burdo	4250	32	
	46	O	Medio	4250	33	
7" x 1" x 1" 180 x 25 x 25,4 mm	60	N	Medio	4250	34	4
	60	N	Medio	4250	34	
	60	N	Medio	4250	34	
8" x 3/4" x 1" 200 x 20 x 25,4 mm	60	N	Medio	3850	37	5
	24	Q	Burdo	3850	38	4
	36	Q	Burdo	3850	39	
8" x 1" x 1" 200 x 25 x 25,4 mm	46	O	Medio	3850	40	
	60	N	Medio	3850	41	
	80	M	Fino	3850	42	
8" x 1" x 1" 200 x 25 x 25,4 mm	24	Q	Burdo	3100	43	1
	36	Q	Burdo	3100	44	
	46	O	Medio	3100	45	
10" x 1" x 1" 250 x 25 x 25,4 mm	60	N	Medio	3100	46	1
	24	Q	Burdo	3100	49	
	24	Q	Burdo	3100	49	
10" x 1-1/2" x 1-1/4" 250 x 40 x 31,75 mm	36	Q	Burdo	3100	50	1
	46	O	Medio	3100	51	1
	24	Q	Burdo	2550	55	
12" x 1-1/2" x 1-1/2" 300 x 40 x 38,10 mm	36	Q	Burdo	2550	56	
	46	O	Medio	2550	57	
	60	N	Medio	2550	58	
12" x 2" x 1-1/4" 300 x 50 x 31,75 mm	46	O	Medio	2550	65	1
	24	Q	Burdo	2550	66	1
	36	Q	Burdo	2550	67	
12" x 2" x 1-1/2" 300 x 50 x 38,10 mm	46	O	Medio	2550	68	
	24	Q	Burdo	2200	72	
14" x 2" x 1-1/2" 350 x 50 x 38,10 mm	36	Q	Burdo	2200	73	1

### Tip Técnico



Utilice el reductor adecuado para el barreno de la rueda y que asiente perfectamente en la flecha de su máquina.



Empaque con reductor incluido



Esmeril de Banco



Metal

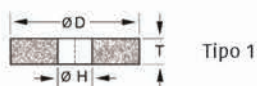

Tipo 1



Dimensiones	Grano	Dureza	Acabado	Máx. RPM	Clave	Pzas.
6" x 3/4" x 1" 150 x 20 x 25.4 mm	36	P	Burdo	5100	7	5
	60	M	Medio	5100	8	
	80	L	Fino	5100	9	
6" x 1" x 1" 150 x 25 x 25.4 mm	36	P	Burdo	5100	10	4
	60	M	Medio	5100	13	
	80	L	Fino	5100	19	
8" x 1" x 1" 200 x 25 x 25.4 mm	36	P	Burdo	3850	27	4
	60	M	Medio	3850	28	
	80	L	Fino	3850	29	

### Características

- » Fabricadas con óxido de aluminio.
- » Ruedas de 6" y 8" en práctico y resistente empaque.
- » Incluyen reductor de plástico a 1", 3/4", 5/8" y 1/2".

### Beneficios

- » La mejor opción cuando el precio es el factor más importante.
- » Para esmerilar y afilar acero, hierro forjado y otras aleaciones.

#### Tip Técnico



Utilice el reductor adecuado para el barreno de la rueda y que asiente perfectamente en la flecha de su máquina.

ABRASIVOS SÓLIDOS



Esmeril de Banco



Esmeril de Pedestal



Carburo de Tungsteno

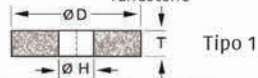

Tipo 1

## Alto Rendimiento Carburo de Silicio / C



Dimensiones	Grano	Dureza	Acabado	Máx. RPM	Clave	Pzas.
6" x 1/2" x 1" 150 x 13 x 25.4 mm	60	K	Medio	5100	225	5
6" x 3/4" x 1" 150 x 20 x 25.4 mm	60	K	Medio	5100	229	5
	100	K	Fino	5100	230	
6" x 1" x 1" 150 x 25 x 25.4 mm	60	K	Burdo	5100	232	4
	100	K	Fino	5100	233	
7" x 1" x 1" 180 x 25 x 25.4 mm	60	K	Medio	4250	242	4
	100	K	Fino	4250	243	
8" x 1" x 1" 200 x 25 x 25.4 mm	46	K	Burdo	3850	245	4
	60	K	Medio	3850	246	
	80	K	Fino	3850	247	
10" x 1" x 1" 250 x 25 x 25.4 mm	60	K	Medio	3100	250	1
	80	K	Fino	3100	251	
12" x 1-1/2" x 1-1/4" 300 x 40 x 31.75 mm	60	K	Medio	2550	252	1
12" x 2" x 1-1/4" 300 x 50 x 31.75 mm	60	K	Medio	2550	254	1

### Características

- » Fabricadas con carburo de silicio verde C y liga especial VC6.
- » Ruedas de 6", 7" y 8" en práctico y resistente empaque.
- » Incluyen reductor de plástico a 1", 3/4", 5/8" y 1/2".

### Beneficios

- » Ruedas de alto rendimiento y duración.
- » Para esmerilar, rectificar y afilar herramientas de carburo de tungsteno.



Empaque con reductor incluido



## EASY-CUT®

Carburo de Silicio / C



Esmeril de Banco



Carburo de Tungsteno

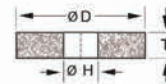

Tipo 1

Dimensiones	Grano	Dureza	Acabado	Máx. RPM	Clave	Pzas.
6" x 3/4" x 1" 150 x 20 x 25.4 mm	60	L	Medio	5100	226	5
	100	L	Fino	5100	228	
6" x 1" x 1" 150 x 25 x 25.4 mm	60	L	Medio	5100	231	4
	100	L	Fino	5100	238	
8" x 1" x 1" 200 x 25 x 25.4 mm	60	L	Medio	3850	239	4
	100	L	Fino	3850	244	

### Características

- » Fabricadas con carburo de silicio verde C.
- » Ruedas de 6" y 8" en práctico y resistente empaque. Incluyen reductor de plástico a 1", 3/4", 5/8" y 1/2".

### Beneficios

- » La mejor opción en precio para esmerilar, rectificar y afilar herramientas de corte de carburo de tungsteno.

#### Tip Técnico



Utilice el reductor adecuado para el barreno de la rueda y que asiente perfectamente en la flecha de su máquina.



Empaque con reductor incluido

## Limas Aderezadoras



Uso Manual

### Clave 487

- » Para todo tipo de ruedas vitrificadas.



Dimensiones	Especificación	Clave	Pzas.
3" x 1/2" x 1/4" 75 x 12 x 6 mm	Tetrabor	465	1
6" x 1" x 1" 150 x 25 x 25 mm	1C24Q2VC2	487	5

### Clave 465

- » Para aderezar y perfilar ruedas abrasivas vitrificadas de diámetro máximo exterior de 400 mm y de dureza "M" o más suave cuyo propósito de la rueda sea asentado de filos.
- » Hecha de carburo de boro sinterizado puro, la resistencia a la abrasión permiten un acabado uniforme de la rueda.
- » Gracias a su dureza el consumo de barras es mínimo.
- » No arranca el grano abrasivo de su unión, sino que lo corta para generar nuevos filos.



# RUEDAS TOOL ROOM

## Afilado y Rectificado Premium Azules / 3SB



Afiladora



Rectificadora



Metal

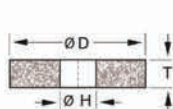

Tipo 1

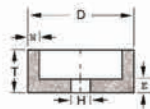

Tipo 6

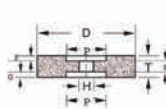

Tipo 7

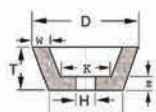

Tipo 11

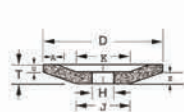

Tipo 12



ABRASIVOS SÓLIDOS

Tipo	Dimensiones	Grano	Dureza	Especificación	Máx. RPM	Clave	Pzas.
6	4" x 1-1/2" x 1-1/4" 100 x 40 x 31.75 mm	80	L	3SB80L7VP4	6150	917	4
11	4" x 1-1/2" x 1-1/4" 100 x 40 x 31.75 mm	60	K	3SB60K5VP4	7650	334	4
12	6" x 3/4" x 1-1/4" 150 x 20 x 31.75 mm	70	L	3SB70L7VP4	5100	925	5
	7" x 1/4" x 1-1/4" 180 x 6 x 31.75 mm	54	K	3SB54K1pVP1	4250	1015	5
7" x 1/2" x 1-1/4" 180 x 13 x 31.75 mm	54	K	3SB54K1pVP1	4250	1017	5	
	60	L	3SB60L7VP4	4250	911		5
1	8" x 1/2" x 1-1/4" 200 x 13 x 31.75 mm	80	K	3SB80K7VP4	4250	912	
		46	I	3SB46I5VP4	3850	129	5
1	8" x 3/4" x 1-1/4" 200 x 20 x 31.75 mm	80	J	3SB80JpVP1	3850	1018	
		54	K	3SB54K32VP4	3850	900	5
1	10" x 1" x 3" 250 x 25 x 76.20 mm	54	K	3SB54K7VP4	3100	916	
		54	K	3SB54K32VP4	2050	901	1
7	12" x 1" x 3" 300 x 25 x 76.20 mm	46	K	3SB46K7VP4	2050	918	
		54	K	3SB54K32VP4	2050	331	1
1	12" x 2" x 3" 300 x 50 x 76.20 mm	54	K	3SB54K32VP4	2050	331	
		60	K	3SB60K5VP4	2200	140	1
1	14" x 1" x 5" 350 x 25 x 127 mm	54	K	3SB54K32VP4	1750	904	
		54	K	3SB54K32VP4	1750	904	1

### Características

- » Fabricadas con óxido de aluminio cerámico y óxido de aluminio blanco.
- » Liga VP4 de alta tecnología.

### Beneficios

- » Máximo rendimiento en el afilado y rectificado de herramientas de aceros templados, rápidos grado herramienta (H, S, M, D, T y W).
- » Acción de corte frío.

### Medidas adicionales (mm)

Tipo 6	W	E		
Clave 917	10	10		
Tipo 7	P	P'	F	G
Clave 918	150	150	13	13
Clave 331	190	190	13	13
Tipo 11	W	E	J	K
Clave 334	6	13	75	65
Tipo 12	E	J	K	A
Clave 925	10	75	75	10

### Tip Técnico



Requiere de máquinas bien ancladas y en excelentes condiciones para lograr una mayor productividad.

# Afilado y Rectificado

## Blancas / 89A



Afiladora



Rectificadora



Metal



D2



Aceros Rápidos



Acero Inoxidable Endurecido

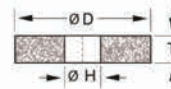

Tipo 1

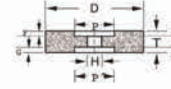

Tipo 7

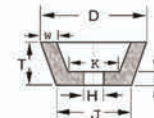

Tipo 11

### Características

- » Fabricadas con óxido de aluminio blanco y liga VAO.

### Beneficios

- » Excelentes acabados.
- » Rápida remoción de material.
- » Para rectificar superficies planas y cilíndricas, en aceros al carbón, rápidos y grado herramienta.
- » Acero (H, S, M, T y W).

### Medidas adicionales (mm)

#### Tipo 7

	P	P'	F,G	E
Claves 329 y 330	150	150	10	30

#### Tipo 11

	W	E	J	K
Clave 316	10	13	115	90

#### Tip Técnico



\*Clave 191 y 193 son superporosas de estructura abierta, ideales para rectificar hule. (Max rpm 4250 a 32 m/s)

Tipo	Dimensiones	Grano	Dureza	Especificación	Máx. RPM	Clave	Pzas.
1	6" x 1/4" x 1-1/4" 150 x 6 x 31.75 mm	60	K	89A60K5V	5100	174	5
		46	K	89A46K5V	5100	176	
	6" x 1/2" x 1-1/4" 150 x 13 x 31.75 mm	60	K	89A60K5V	5100	177	5
		80	J	89A80J5V	5100	178	
	6" x 3/4" x 1-1/4" 150 x 20 x 31.75 mm	60	K	89A60K5V	5100	181	5
	6" x 1" x 1" 150 x 25 x 25.4 mm	60	L	89A60L4V	5100	182	4
11	6" x 2" x 1-1/4" 150 x 50 x 31.75 mm	46	L	89A46L6V	5100	316	1
		46	J	89A46J10VA0	4250	191*	
		46	K	89A46K5V	4250	192	
	7" x 1/2" x 1-1/4" 180 x 13 x 31.75 mm	60	J	89A60J10V	4250	193*	5
		60	K	89A60K5V	4250	194	
		80	J	89A80J5V	4250	195	
		120	J	89A120J5V	4250	197	
	7" x 3/4" x 1-1/4" 180 x 20 x 31.75 mm	60	K	89A60K5V	4250	199	5
	8" x 1/2" x 1-1/4" 200 x 13 x 31.75 mm	60	K	89A60K5V	3850	200	5
	8" x 3/4" x 1-1/4" 200 x 20 x 31.75 mm	46	K	89A46K5V	3850	201	5
8" x 3/4" x 2" 200 x 20 x 50 mm	46	K	89A46K5V	3850	202		
	60	K	89A60K5V	3850	203	5	
8" x 1" x 1-1/4" 200 x 25 x 31.75 mm	60	N	89A60N6V	3850	206	4	
10" x 1" x 3" 250 x 25 x 76.20 mm	46	K	89A46K5V	3100	209		
	60	K	89A60K5V	3100	210	1	
12" x 1" x 3" 300 x 25 x 76.20 mm	46	K	89A46K5V	2550	212	1	
	46	K	89A46K5V	2550	329		
7	12" x 2" x 3" 300 x 50 x 76.20 mm	60	K	89A60K5V	2550	330	1
		60	K	89A60K5V	2550	330	
1	12" x 1" x 5" 300 x 25 x 127 mm	60	K	89A60K5V	2550	214	1
	12" x 1-1/2" x 5" 300 x 40 x 127 mm	60	K	89A60K5V	2550	217	1
	14" x 1" x 5" 350 x 25 x 127 mm	60	K	89A60K5V	2200	218	1
	14" x 2" x 5" 350 x 50 x 127 mm	60	K	89A60K5V	2200	220	1
	16" x 1-1/2" x 5" 400 x 40 x 127 mm	60	K	89A60K5V	1950	221	1

# Rectificado 52A

## Rosas



Afladora



Rectificadora



D2



Aceros Rápidos



Acero Inoxidable Endurecido

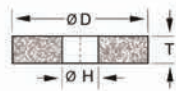

Tipo 1

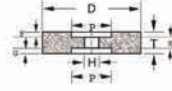

Tipo 7



Tipo	Dimensiones	Grano	Dureza	Especificación	Máx. RPM	Clave	Pzas.
1	7" x 1/4" x 1-1/4" 180 x 6 x 31.75 mm	54	J	52A54J1pVTR	4250	999	5
		80	I	52A80I1pVTR	4250	1001	
		120	I	52A120I1pVTR	4250	1002	
	7" x 1/2" x 1-1/4" 180 x 13 x 31.75 mm	54	J	52A54J2pVTR	4250	70	5
		80	I	52A80I2pVTR	4250	1003	
	8" x 1/2" x 1-1/4" 200 x 13 x 31.75 mm	54	J	52A54J1pVTR	3850	1003	5
80		I	52A80I1pVTR	3850	1005		
7	8" x 3/4" x 1-1/4" 200 x 20 x 31.75 mm	54	J	52A54J2pVTR	3850	71	5
		80	I	52A80I2pVTR	3850	74	
	10" x 1" x 3" 250 x 25 x 76.20 mm	54	J	52A54J125VP1	2550	75	1
		80	I	52A54I125VP1	2550	76	
	12" x 1" x 5" 300 x 25 x 127 mm	54	J	52A54J125VP1	2200	77	1
		80	I	52A54I125VP1	2200	78	
14" x 2" x 5" 350 x 50 x 127 mm	54	J	52A54J125VP1	2200	77	1	
	80	I	52A54I125VP1	2200	78		

### Características

- » Fabricadas con grano cerámico y óxido de aluminio premium color rosa.

### Beneficios

- » La mejor alternativa para las operaciones de rectificado, en especial la de las superficies planas de aceros difíciles de maquinar.
- » Mayor capacidad de remoción lo que permite tener mayores profundidades de corte.
- » No se tapan.
- » No queman (pese a incrementar la profundidad de corte) y no producen tableteado.
- » Conservan ángulos y perfiles.
- » No se desgranán y tienen excelente rendimiento.

### Medidas adicionales [mm]

Tipo 7	P	P'	F	G
Clave 78	205	205	9.6	9.6

# Rectificado 91A

## Ruby



Afladora



Rectificadora



D2



Aceros Rápidos



Acero Inoxidable Endurecido

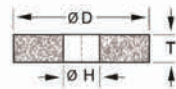

Tipo 1



Tipo	Dimensiones	Grano	Dureza	Especificación	Máx. RPM	Clave	Pzas.
1	7" x 1/4" x 1-1/4" 180 x 6 x 31.75 mm	54	J	91A54J1pVH5	4250	1094	5
		80	I	91A80I1pVH5	4250	1095	
	7" x 1/2" x 1-1/4" 180 x 13 x 31.75 mm	54	J	91A54J1pVH5	4250	1096	5
		80	I	91A80I1pVH5	4250	1097	
8" x 1/2" x 1-1/4" 200 x 13 x 31.75 mm	54	J	91A54J1pVH5	3850	1098	5	
	80	I	91A80I1pVH5	3850	1099		

### Características

- » El grano usado es duro, filoso y mantiene un agarre, lo que permite una alta remoción y larga vida útil.

### Beneficios

- » Ideales para rectificado severo de herramientas de acero y acero con alto contenido de cromo.
- » Conserva muy bien el perfil.
- » Máxima remoción para la reducción de los tiempos de producción.
- » El tiempo de aderezado es 3 veces menor que el necesario para ruedas convencionales blancas.



## Afilado Naranjas / B9A



### Características

- » Liga VA1 (color naranja).
- » Liga VA4 (color azul).

### Beneficios

- » Excelentes para afilar cortadores, fresas, brocas y otras herramientas de acero.
- » Para afilado de superficies planas y cilíndricas, en acero al carbón, rápidos y grado herramienta (H, S, M, D, T y W).
- » Liga VA1. Conservan muy bien el perfil.
- » Liga VA4. Para ruedas porosas.

### Medidas adicionales [mm]

Tipo 6	W	E
Clave 313	10	10
Clave 318	10	16
Clave 320	25	20
Clave 321	20	20

Tipo 11	W	E	J	K
Clave 337, 338 y 339	6	13	75	65
Clave 340	6	13	95	65
Clave 342	10	13	115	90

Tipo 12	E	J	U	A
Clave 348	8	75	3	8
Clave 350	10	75	3	10

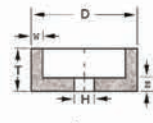

Tipo 6

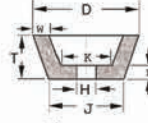

Tipo 11

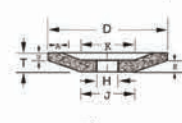

Tipo 12

Tipo	Dimensiones	Grano	Dureza	Especificación	Máx. RPM	Clave	Pzas.
6	4" x 1-1/2" x 1-1/4" 100 x 40 x 31.75 mm	60	K	89A60K5V	7650	313	4
		46	K	89A46K5V	7650	337	
11	4" x 1-1/2" x 1-1/4" 100 x 40 x 31.75 mm	60	K	89A60K5V	7650	338	4
		80	J	89A80J5V	7650	339	
11	5" x 2" x 1-1/4" 125 x 50 x 31.75 mm	60	K	89A60K5V	6150	340	4
1	6" x 1/4" x 1-1/4" 150 x 6 x 31.75 mm	100	N	89A100N5V	5100	175	5
6	6" x 2" x 1-1/4" 150 x 50 x 31.75 mm	60	K	89A60K5V	5100	318	4
11	6" x 2" x 1-1/4" 150 x 50 x 31.75 mm	60	K	89A60K5V	5100	342	1
12	6" x 1/2" x 1-1/4" 150 x 13 x 31.75 mm	60	K	89A60K5V	5100	348	5
		60	K	89A60K5V	5100	350	
6	7" x 1/8" x 1-1/4" 180 x 3 x 31.75 mm	120	K	87A120K5V	4250	188	5
		60	K	89A60K5V	4250	184	
		80	L	89A80L4V	4250	185	5
		120	J	89A120J5V	4250	186	
6	7" x 3" x 1-1/4" 180 x 75 x 31.75 mm	36	G	89A36G8V	3400	320*	1
		60	G	89A60G5V	3400	321*	
		60	G	89A60G5V	3400	321*	



\*Clave 320 y 321 para afilado de cuchillas de corte sin quemar la pieza de trabajo.



## Afilado Carburo de Silicio - Verde / C

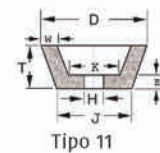

Tipo 11

### Medidas adicionales [mm]

Tipo 11	W	E	J	K
Clave 1303	6	13	75	65

### Características

- » Fabricadas con carburo de silicio verde C y liga VC6.

### Beneficios

- » Gran rendimiento y duración en operaciones severas de afilado y rectificado de herramientas de corte de carburo de tungsteno, carburos cementados, widia y carboly.

Tipo	Dimensiones	Grano	Dureza	Especificación	Máx. RPM	Clave	Pzas.
11	4" x 1-1/2" x 1-1/4" 100 x 40 x 31.75 mm	60	J	C60J5VC6	7650	1303	4
		100	K	C100K5VC6	5100	224	5
		80	K	C80K5VC6	5100	227	5
6	6" x 1" x 1-1/4" 150 x 25 x 31.75 mm	46	J	C46J5VC6	5100	235	
		60	K	C60K5VC6	5100	236	4
		80	K	C80K5VC6	5100	237	
6	7" x 1/2" x 1-1/4" 180 x 13 x 31.75 mm	60	K	C60K5VC6	4250	240	5
		100	K	C100K5VC6	4250	241	

# RUEDAS RESINOSAS

**Especificación:** Clave 1328: PZC129R5BF  
Clave 1329: 5ZZ16P4B25K  
Clave 260: 1ZA1405BF2  
Clave 261: 5KZN124KSBF



Metal



Fundición

## Óxido de Aluminio



Mototool

Dimensiones	Grano	Dureza	Máx. RPM	Máx. m/s	Clave	Pzas.
2" x 1/2" x 3/8" 50 x 13 x 9.50 mm	46	P	19100	50	272	5
2-1/2" x 1/2" x 3/8" 65 x 13 x 9.50 mm	30	R	14690	50	274	



Esmeril Recto

\* Reforzadas con malla de fibra de vidrio

Dimensiones	Grano	Dureza	Máx. RPM	Máx. m/s	Clave	Pzas.
6" x 1" x 5/8" 150 x 25 x 15.88 mm	24	Q	6400	50	276	4
	24	R	8050	63	277*	
9" x 1/4" x 5/8" 230 x 6 x 15.88 mm	4ZA249T3B422K		6650	80	370*	25



Esmeril de Banco

Dimensiones	Grano	Dureza	Máx. RPM	Máx. m/s	Clave	Pzas.
8" x 1" x 1" 200 x 25 x 25.4 mm	20	R	4800	50	279	4
10" x 1" x 1-1/2" 250 x 25 x 38.10 mm	20	R	3850	50	280	1



Esmeril de Pedestal

Dimensiones	Grano	Dureza	Máx. RPM	Máx. m/s	Clave	Pzas.
12" x 2" x 1-1/2" 300 x 50 x 38.10 mm	16	S	3200	50	282	1
14" x 2" x 1-1/2" 350 x 50 x 38.10 mm	14	S	2750	50	284	1
16" x 2" x 1-1/2" 400 x 50 x 38.10 mm	20	R	2400	50	286	1

## Resinosas Tipo 1



### Características

- » Fabricadas con óxido de aluminio y liga resinosa.

### Beneficios

- » Ruedas de alto rendimiento y duración.
- » Excelentes para desbaste de todo tipo de acero, fundición y cordones de soldadura en estructuras, tanques y tubos.

## Zirconio



Esmeril Recto



Esmeril de Pedestal

\* Reforzadas con malla de fibra de vidrio

Dimensiones	Máx. RPM	Máx. m/s	Clave	Pzas.
6" x 1" x 5/8" 150 x 25 x 15.88 mm	8050	80	1328*	4
12" x 2" x 1-1/2" 300 x 50 x 38.10 mm	3200	50	1329	1

## Hierro Gris



Esmeril Estacionario

\* Reforzados con malla de fibra de vidrio

Dimensiones	Máx. RPM	Máx. m/s	Clave	Pzas.
30" x 2" x 12" 762 x 50.8 x 304.8 mm	1650	63	260*	1

## Hierro Nodular



Esmeril Estacionario

\* Reforzados con malla de fibra de vidrio

Dimensiones	Máx. RPM	Máx. m/s	Clave	Pzas.
30" x 2" x 12" 762 x 50.8 x 304.8 mm	1650	63	261*	1

# Afilado / Especialidad Minería / Perforación

Carburo de Silicio / Verde



Especificación: C54K6VC6



Afiladora



Carburo de Tungsteno

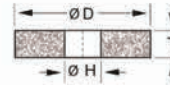

Tipo 1

Dimensiones	Grano	Dureza	Máx. RPM	Clave	Pzas.
5" x 2-1/2" x 1-1/4" 125 x 65 x 31,75 mm	W=22 E=13 54	K	6150	324	4

## Características

- » Fabricada con carburo de silicio verde C.
- » Liga VC6.

## Beneficios

- » Gran duración.
- » Buen poder de corte con un acabado medio en el afilado de barrenas, brocas y buriles en la industria minera.

# Carburo de Silicio / Negro



Especificación: 1C20R5VC1



Esmeril de Pedestal



Piedra



No Ferrosos



Carburo de Tungsteno

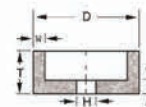

Tipo 6

Dimensiones	Grano	Dureza	Máx. RPM	Clave	Pzas.
12" x 2" x 1-1/2" 300 x 50 x 38,10 mm	20	R	2550	263	1

## Características

- » Fabricadas con carburo de silicio negro.

## Beneficios

- » Excelente poder de desbaste de todo tipo de metales no ferrosos, fundición gris y piedra natural.
- » Desbaste de soldadura de carburo de tungsteno.
- » Reacondicionamiento de herramientas diversas (fundición) para perforar: barrenas, cuñas, cinceles y brocas.

# PUNTAS MONTADAS



## Tipos

Según el diámetro del vástago y la geometría del cuerpo abrasivo, las puntas montadas se dividen en tres tipos:

1. **Puntas Montadas Tipo A.** Llevan vástago de 1/4" (6.4 mm) y la geometría del cuerpo abrasivo es variable.
2. **Puntas Montadas Tipo B.** Llevan vástago de 1/8" (3.2 mm) y la geometría del cuerpo abrasivo es variable.
3. **Puntas Montadas Tipo W.** Llevan vástago de 1/4" (6.4 mm) o de 1/8" (3.2 mm) y la geometría del cuerpo abrasivo siempre es cilíndrica.

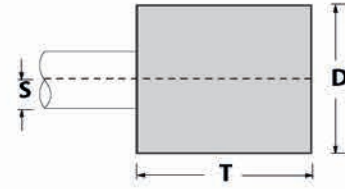

D = Diámetro T = Grosor S = Vástago



## Medidas de Seguridad



- ✓ La distancia "O" entre la boquilla del mototool y el cuerpo abrasivo, no debe ser mayor de 1/2" (12.7 mm).
- ✓ La distancia "O" entre la boquilla del mototool y el cuerpo abrasivo en caso de utilizar máquina neumática debe ser cero.
- ✓ Use la punta montada a las rpm máximas recomendadas, para obtener el mayor rendimiento.
- ✗ No utilizar puntas montadas despostilladas o desbalanceadas.
- ✗ No golpee las puntas montadas contra la pieza de trabajo.
- ✗ Nunca exceda la velocidad máxima recomendada, puede provocar la ruptura de la punta o que el vástago se flexione.
- ✗ No exceda la distancia "O".
- ✓ Use el equipo de protección adecuado (mascarilla, gafas y tapones de seguridad).

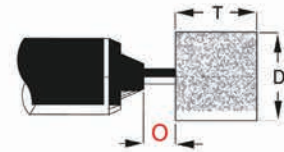

Para puntas montadas de otro tipo, especiales, con diferente diámetro de vástago a los que se indican o con una longitud mayor en "O", consulte a su asesor técnico o comuníquese a nuestro Centro de Servicio a Clientes.

Para más información, consulte la Norma ANSI B7.1  
[www.ansi.org](http://www.ansi.org)



# Uso General

## Rosa/ 88A / Liga VT9



Mototool



Metal



Soldadura

**Pzas.**

20



### Tipo "A" - Vástago 1/4" (6.4 mm)

Forma	Tipo	Dimensiones	Especificación	Máx. RPM	Clave
Tipo A					
D x T					
	A-1	3/4" x 2-1/2" 20 x 65 mm	88A60P6VT9	19800	391
	A-3	1" x 2-3/4" 25 x 70 mm	88A60P6VT9	16100	392
	A-4	1-1/4" x 1-1/4" 32 x 32 mm	88A60P6VT9	30560	393
	A-5	3/4" x 1-3/16" 20 x 30 mm	88A60P6VT9	45000	394
	A-11	7/8" x 2" 22 x 50 mm	88A60P6VT9	19860	395
	A-12	11/16" x 1-1/4" 18 x 32 mm	88A60P6VT9	48000	396
	A-13	1-1/8" x 1-1/8" 29 x 29 mm	88A60P6VT9	33950	397
	A-15	1/4" x 1" 6 x 25 mm	88A90O6VT9	72750	398
	A-24	1/4" x 3/4" 6 x 20 mm	88A90O6VT9	76500	400
	A-25	1" 25 mm	88A60P6VT9	35620	401
	A-31	1-3/8" x 1" 35 x 25 mm	88A60P6VT9	27780	402
	A-34	1-1/2" x 3/8" 40 x 10 mm	88A60P6VT9	25470	404
	A-36	1-1/2" x 3/8" 40 x 10 mm	88A90O6VT9	23520	405
	A-37	1-1/4" x 1/4" 32 x 6 mm	88A90O6VT9	30560	406
	A-38	1" x 1" 25 x 25 mm	88A60P6VT9	34500	407
	A-39	3/4" x 3/4" 20 x 20 mm	88A60P6VT9	47250	408



### Tipo "W"

Forma	Tipo	Dimensiones	Especificación	Máx. RPM	Clave
Tipo W					
D x T x V					
	W-144	1/8" x 1/4" x 1/8" 3.2 x 6 x 3.2 mm	88A90O6VT9	105000	440
	W-160	1/4" x 1/4" x 1/8" 6 x 6 x 3.2 mm	88A90O6VT9	81370	442
	W-187	1/2" x 1" x 1/4" 13 x 25 x 6.4 mm	88A60P6VT9	40500	448
	W-188	1/2" x 1-1/2" x 1/4" 13 x 38 x 6.4 mm	88A60P6VT9	30370	449
	W-220	1" x 1" x 1/4" 25 x 25 x 6.4 mm	88A60P6VT9	25500	453
	W-222	1" x 2" x 1/4" 25 x 50 x 6.4 mm	88A60P6VT9	15900	454
	W-232	1-1/4" x 2" x 1/4" 32 x 50 x 6.4 mm	88A60P6VT9	14250	456
	W-235	1-1/2" x 1/4" x 1/4" 40 x 6 x 6.4 mm	88A60P6VT9	25470	457
	W-236	1-1/2" x 1/2" x 1/4" 40 x 13 x 6.4 mm	88A60P6VT9	25470	458

### Características

- » Fabricadas con óxido de aluminio rosa 88A.

### Beneficios

- » Para el desbaste, rebabeo y acabado de metales ferrosos y soldadura.
- » Buen rendimiento y excelentes acabados.
- » Gran variedad de formas y tamaños.



### Tipo "B" - Vástago 1/8" (3.2 mm)

Forma	Tipo	Dimensiones	Especificación	Máx. RPM	Clave
Tipo B					
D x T					
	B-44	1/4" x 3/8" 6 x 10 mm	88A90O6VT9	68400	420
	B-52	3/8" x 3/4" 10 x 20 mm	88A60P6VT9	45370	421
	B-53	1/4" x 5/8" 6 x 16 mm	88A90O6VT9	60000	422
	B-71	5/8" x 1/8" 16 x 3 mm	88A90O6VT9	61120	425
	B-81	3/4" x 3/16" 20 x 5 mm	88A90O6VT9	50930	427
	B-91	1/2" x 5/8" 13 x 16 mm	88A60P6VT9	34500	428
	B-96	1/8" x 1/4" 3.2 x 6 mm	88A120N6VT9	105000	430
	B-97	1/8" x 3/8" 3.2 x 10 mm	88A120N6VT9	105000	431
	B-131	1/2" x 1/2" 13 x 13 mm	88A60P6VT9	34500	434
	B-132	3/8" x 1/2" 10 x 13 mm	88A60P6VT9	45370	435
	B-134	5/16" x 3/8" 8 x 10 mm	88A60P6VT9	61650	437
	B-135	1/4" x 1/2" 6 x 13 mm	88A90O6VT9	60000	438

### Kit de Puntas Montadas



**Clave Pzas.**

**755 1**

Contiene los tipos:

- B-53
- A-39
- A-25
- A-5
- B-52

## Alto Rendimiento

Azul /89A / Liga VT4



Mototool



Metal



Soldadura

**Pzas.**

20

### Características

- » Fabricadas con óxido de aluminio y liga VT4.
- » **Vástago de 1/4".**

### Beneficios

- » Alta remoción y rendimiento en desbaste y pulido de aceros suaves, duros y soldadura.

### Vástago 1/4" (6.4 mm)

Forma	Tipo	Dimensiones	Especificación	Máx. RPM	Clave
Tipo A					
D x T					
	A-1	3/4" x 2-1/2" 20 x 65 mm	89A54P3VT4	19800	610
	A-3	1" x 2-3/4" 25 x 70 mm	89A54P3VT4	16100	611
	A-11	7/8" x 2" 22 x 50 mm	89A54P3VT4	19860	612
	A-15	1/4" x 1" 6 x 25 mm	89A54P3VT4	72750	613
	A-24	1/4" x 3/4" 6 x 20 mm	89A54P3VT4	76500	614
	A-36	1-1/2" x 3/8" 40 x 10 mm	89A54P3VT4	23520	615
	A-37	1-1/4" x 1/4" 32 x 6 mm	89A54P3VT4	30560	616
	A-38	1" x 1" 25 x 25 mm	89A54P3VT4	34500	617
Tipo W					
	W-222	1" x 2" 25 x 50 mm	89A54P3VT4	15900	618

## Uso General

Blanca / 89A / Liga VAO



Mototool



Metal



Soldadura

**Pzas.**

20



### Vástago 1/4" (6.4 mm)

Forma	Tipo	Dimensiones	Especificación	Máx. RPM	Clave
Tipo A					
D x T					
	A-1	3/4" x 2-1/2" 20 x 65 mm	89A60Q-CHIPCUT	19800	415
	A-3	1" x 2-3/4" 25 x 70 mm	89A60Q-CHIPCUT	16100	416
	A-11	7/8" x 2" 22 x 50 mm	89A60Q-CHIPCUT	19860	417
	A-15	1/4" x 1" 6 x 25 mm	89A60Q-CHIPCUT	72750	423
Tipo W					
D x T					
	W-187	1/2" x 1" 13 x 25 mm	89A60Q-CHIPCUT	40500	432
	W-188	1/2" x 1-1/2" 13 x 38 mm	89A60Q-CHIPCUT	30370	433
	W-220	1" x 1" 25 x 25 mm	89A60Q-CHIPCUT	25500	436
	W-222	1" x 2" 25 x 50 mm	89A60Q-CHIPCUT	15900	439

### Características

- » Fabricadas con óxido de aluminio blanco.
- » **Vástago de 1/4".**

### Beneficios

- » Excelentes para el acabado y esmerilado de todo tipo de aceros al carbón, principalmente en el rectificado de interiores.
- » Bajo precio.

## Acero Inoxidable

Café / A



Mototool



Metal



Inoxidable



Soldadura

**Pzas.**

20



Vástago 1/4" (6.4 mm)

Forma	Tipo	Dimensiones	Especificación	Máx. RPM	Clave
Tipo A					
D x T					
	A-1	3/4" x 2-1/2" 20 x 65 mm	A249S5B691J	19800	412
	A-3	1" x 2-3/4" 25 x 70 mm	A249S5B691J	16100	413
	A-11	7/8" x 2" 22 x 50 mm	A249S5B691J	19860	414
Tipo W					
D x T					
	W-222	1" x 2" 25 x 50 mm	A249S5B691J	15900	461

### Características

- » Fabricadas con óxido de aluminio café A24
- » Vástago de 1/4".
- » Liga resinosa.

### Beneficios

- » Para desbastar y pulir metales duros y acero inoxidable.

#### Tip Técnico



La clave 461 está libre de Cl, Fe y S por lo que no contamina el acero inoxidable.

**CERO**  
Contaminación  
¡Garantizado!

## Fundición Gris

Gris / 70A



Mototool



Soldadura



Fundición

**Pzas.**

20



Vástago 1/4" (6.4 mm)

Forma	Tipo	Dimensiones	Especificación	Máx. RPM	Clave
Tipo A					
D x T					
	A-3	1" x 2-3/4" 25 x 70 mm	70A36S5VK0	16100	410
	A-11	7/8" x 2" 22 x 50 mm	70A36S5VK0	19860	411

### Características

- » Fabricadas con óxido de aluminio gris 70A.
- » Vástago de 1/4".

### Beneficios

- » Especiales para desbastar fundición gris y nodular.

## Piedra Verde / C



**Pzas.**  
20

### Características

- » Fabricadas con carburo de silicio verde C.
- » Vástago de 1/4".

### Beneficios

- » Máximo poder y velocidad de remoción, rinden hasta 9 veces más que cualquier otra punta de su tipo.
- » Excelentes para el desbaste de piedra y carburo de tungsteno.

### Vástago 1/4" (6.4 mm)

Forma	Tipo	Dimensiones	Especificación	Máx. RPM	Clave
Tipo A					
D x T					
	A-1	3/4" x 2-1/2" 20 x 65 mm	C3605VY0	19800	445
	A-3	1" x 2-3/4" 25 x 70 mm	C3605VY0	16100	446
	A-11	7/8" x 2" 22 x 50 mm	C3605VY0	19860	447

## Pulido Fibra de Algodón



**CERO**  
Contaminación  
¡Garantizado!

**Pzas.**  
10

### Características

- » Fabricadas con fibra de algodón y óxido de aluminio.
- » Especificación A54MTX. Dureza media y liga resiliente.
- » Especificación A80GFX. Liga suave y flexible.

### Beneficios

- » Para rebabeo y acabado de acero inoxidable, aluminio y otros metales no ferrosos.
- » Dejan excelentes acabados.
- » No se tapan.
- » Rebabeo y acabado en un sólo paso.
- » Control de la remoción del material.
- » No cambia la geometría de la pieza.

Forma	Tipo	Dimensiones	Especificación	Máx. RPM	Clave
Tipo A					
D x T x V					
	A-3	1" x 2-3/4" x 1/4" 25 x 70 x 6.4 mm	A54MTX	16100	1220
	A-3	1" x 2-3/4" x 1/4" 25 x 70 x 6.4 mm	A80GFX	16100	1221
	A-15	1/4" x 1" x 1/4" 6 x 25 x 6.4 mm	A80GFX	72750	1223
Tipo B					
D x T					
	B-52	3/8" x 3/4" x 1/8" 10 x 20 x 3.2 mm	A80GFX	45370	1224
	B-121	1/2" x 1/8" 13 x 3.2 mm	A80GFX	45370	1225
Tipo W					
D x T					
	W-163	1/4" x 1/2" x 1/8" 6 x 13 x 3.2 mm	A80GFX	60000	1226
	W-177	3/8" x 3/4" x 1/8" 10 x 20 x 3.2 mm	A80GFX	33750	1227
	W-185	1/2" x 1/2" x 1/8" 13 x 13 x 3.2 mm	A80GFX	34500	1228
	W-220	1" x 1" x 1/4" 25 x 25 x 6.4 mm	A80GFX	25500	1229

# COPAS, CONOS Y LIMAS



# Copas Tipo 11

Piedra



## Características

- Fabricadas con carburo de silicio negro.

## Beneficios

- Óptimo desempeño para operaciones de desbaste y pulido de piedra, concreto, mármol y granito.

### MAGMA



### KREATOR



### EASYCUT



Esmeriladora Angular



Piedra



Granito



Fundición



Concreto



Mármol



No Ferrosos

Ø	Grosor	Barreno	Especificación	Acabado	Máx. RPM	Clave	Pzas.
3-5/32" 80 mm	1-3/4" 45 mm	5/8"-11H 15.9 mm - 11H	1C36D4B22J	Medio	12000	1292	4
			1C60D4B22J	Medio	12000	1294	
			1C80D4B22J	Fino	12000	1284	
			1C120D4B22J	Fino	12000	1286	
3-5/32" 80 mm	1-3/4" 45 mm	M14-2	1C36D4B22J	Medio	12000	1293	4
			1C60D4B22J	Medio	12000	1295	
			1C80D4B22J	Fino	12000	1283	
5" 125 mm	2" 50 mm	5/8"-11H 15.9 mm - 11H	1C120D4B22J	Fino	12000	1285	8
			1C16P4B221J	Burdo	7650	362	
			1C24P4B221J	Burdo	7650	352	
			1C36D4B221J	Medio	7650	356	
5" 125 mm	2" 50 mm	M14-2	1C60D4B221J	Medio	7650	361	8
			1C80R5B161J	Fino	7650	364	
			1C120N4B221J	Fino	7650	365	
			1C16P4B221J	Burdo	7650	358	
5" 125 mm	2" 50 mm	M14-2	1C24P4B221J	Burdo	7650	346	8
			1C36D4B221J	Medio	7650	349	
			1C60D4B221J	Medio	7650	351	
			1C80R5B161J	Fino	7650	360	
5" 125 mm	2" 50 mm	M14-2	1C120N4B221J	Fino	7650	345	8

Ø	Grosor	Barreno	Especificación	Acabado	Máx. RPM	Clave	Pzas.
5" 125 mm	2" 50 mm	5/8"-11H 15.88 mm - 11H	1C16PB362	Burdo	7650	1349	8
			1C24PB352	Burdo	7650	1350	
			1C36OB356	Medio	7650	1351	
			1C60NB361	Medio	7650	1352	
5" 125 mm	2" 50 mm	M14-2	1C80NB364	Fino	7650	1353	8
			1C120MB365	Fino	7650	1354	
			1C16PB358	Burdo	7650	1359	
			1C24PB346	Burdo	7650	1360	
5" 125 mm	2" 50 mm	M14-2	1C36OB349	Medio	7650	1361	8
			1C60NB351	Medio	7650	1362	
			1C80NB360	Fino	7650	1363	
5" 125 mm	2" 50 mm	M14-2	1C120MB345	Fino	7650	1364	8

Ø	Grosor	Barreno	Especificación	Acabado	Máx. RPM	Clave	Pzas.
3-5/32" 80 mm	1-3/4" 45 mm	5/8"-11H 15.9 mm - 11H	1C36NBEXP-430	Medio	12000	1270	4
			1C60NBEXP-431	Medio	12000	1272	
			1C80NBEXP-432	Fino	12000	1274	
3-5/32" 80 mm	1-3/4" 45 mm	M14-2	1C36NBEXP-433	Medio	12000	1271	4
			1C60NBEXP-434	Medio	12000	1273	
			1C80NBEXP-435	Fino	12000	1275	

Especificación: 1C3NBPSH  
1C4NBPSH



Esmeriladora Angular



Granito



Mármol

Ø	Grosor	Barreno	Especificación	Color	Máx. RPM	Clave	Pzas.
3-5/32" 80 mm	1-3/4" 45 mm	5/8" -11H 15.9 mm - 11H	1C220NPL-1C3	Gris	12000	1288	4
			1C280MPL-1C4	Verde	12000	1290	
3-5/32" 80 mm	1-3/4" 45 mm	M14-2	1C220NPL-1C3	Gris	12000	1289	4
			1C280MPL-1C4	Verde	12000	1291	
5" 125 mm	2" 50 mm	5/8" -11H 15.9 mm - 11H	1C220NPL-1C3	Gris	7650	550	8
			1C280MPL-1C4	Verde	7650	551	
5" 125 mm	2" 50 mm	M14-2	1C220NPL-1C3	Gris	7650	552	8
			1C280MPL-1C4	Verde	7650	553	



Esmeriladora Angular



Metal



Soldadura



Fundición

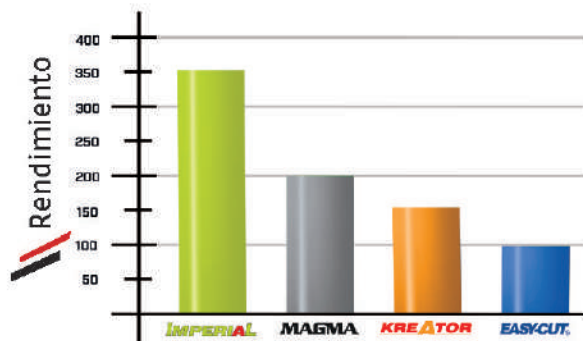

Línea	Ø	Grosor	Barreno	Especificación	Máx. RPM	Clave	Pzas.
MAGMA	4" 100 mm	2" 50 mm	5/8" -11H 15.9 mm - 11H	A24S4B141J	9550	353	8
IMPERIAL	5" 125 mm	2" 50 mm	5/8" -11H 15.9 mm - 11H	1A2162/4B042NC	7650	343	8
MAGMA	5" 125 mm	2" 50 mm	5/8" -11H 15.9 mm - 11H	A24R4B141J	7650	355	8
			M14-2	A24R3B141J	7650	354	
KREATOR	5" 125 mm	2" 50 mm	5/8" -11H 15.9 mm - 11H	A24QB CHIP CUT	7650	1355	8
			M14-2	A24QB CHIP CUT	7650	1365	
EASYCUT	5" 125 mm	2" 50 mm	5/8" -11H 15.9 mm - 11H	A24PB EASY CUT	7650	2355	8
			M14-2	A24PB EASY CUT	7650	2354	
MAGMA	6" 150 mm	2" 50 mm	5/8" -11H 15.9 mm - 11H	A20T3B141J	6400	357	1

## Copas Shellac



### Características

- » Fabricadas con carburo de silicio negro, corcho y agentes abrillantadores.
- » Nueva fórmula mejorada.

### Beneficios

- » Óptimo desempeño para operaciones de pulido de mármol, granito y terrazo.

## Copas Tipo 11

Metal



### Características

- » Rosca integrada: 5/8" -11H máquinas americanas.
- » Rosca integrada: M14-2 máquinas europeas.
- » Fabricadas con grano grueso 16 y 24.

### Beneficios

- » Una copa para cada necesidad.
- » La mejor opción para biselado de placas de acero.
- » Altísima capacidad de remoción.
- » Desbaste eficiente de filos y rebabas grandes como los que se producen durante el oxicorte.

## Desbaste Metal y Fundición / Zirconio

Especificación: SZZ24T4B16J



Ø	Grosor	Barreno	Especificación	Tipo	Máx. RPM	Clave	Pzas.
1-3/4" 45 mm	3" 75 mm	5/8"-11H 15.9 mm - 11H	SZZ24T4B16J	16	18000	1323	8
				18	18000	1324	
				18R	18000	1325	

### Características

- » Fabricados con alúmina-zirconia

### Beneficios

- » Excelente desempeño y capacidad de remoción.
- » Para desbaste de acero, hierro, soldadura y fundición.

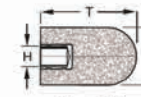
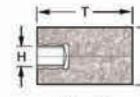
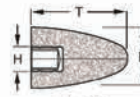

## Desbaste metal y Fundición / Óxido de Aluminio



### Tip Técnico

Clave 363 Liga vitrificada especial para desbaste de fundición gris y nodular.

### Características

- » Fabricados con óxido de aluminio grano grueso resinoso.
- » Especificación A16/24 S4B para acero.
- » Especificación 70A24R5V vitrificado para fundición.

### Beneficios

- » Gran rapidez en el desbaste de acero, hierro y soldadura.

Ø	Grosor	Barreno	Especificación	Tipo	Uso	Máx. RPM	Clave	Pzas.
1-1/4" 32 mm	2" 50 mm	3/8"-16H 9.5 mm - 16H	A24S4B14J	18R	Acero	25000	369	10
			A24S4B14J	16	Acero	18000	589	
1-3/4" 45 mm	3" 75 mm	5/8"-11H 15.9 mm - 11H	A24S4B14J	18	Acero	18000	379	8
			A24S4B14J	18R	Acero	18000	371	
1-3/4" 45 mm	3" 75 mm	M14-2	A24S4B14J	18R	Acero	18000	540	
2" 50 mm	3" 75 mm	5/8"-11H 15.9 mm - 11H	70A24R5VA0	16	Fundición	13500	363	
2-3/4" 70 mm	3-1/2" 90 mm	5/8"-11H 15.9 mm - 11H	A16S4B14J	18R	Acero	12000	373	10





Uso Manual



Metal

### Clásica

Dimensiones	Especificación	Tipo	Grano	Clave	Pzas.
4" x 2" x 1" 100 x 50 x 25 mm	89A320 11A120	LC-4	fino 50% grueso 50%	476	10
6" x 2" x 1" 150 x 50 x 25 mm	89A320 11A120	LC-6	fino 50% grueso 50%	467	
6" x 2" x 1" 150 x 50 x 25 mm	89A220 11A120	LCA-15	fino 30% grueso 70%	483	
8" x 2" x 1" 200 x 50 x 25 mm	89A220 11A120	LCA-20	fino 30% grueso 70%	484	
8" x 2" x 1" 200 x 50 x 25 mm	89A320 11A120	LC-8	fino 50% grueso 50%	468	

### TENAZIT

Dimensiones	Grano	Clave	Pzas.
7" x 2-3/8" x 1-3/16" 180 x 60 x 30 mm	400 1000	1186	1

### HUM®

Dimensiones	Especificación	Tipo	Clave	Pzas.
4" x 2" x 1" 100 x 50 x 25 mm	1C120LV 1C240LV	LC-4	462	10
6" x 2" x 1" 150 x 50 x 25 mm	1C120LV 1C240LV	LC-6	463	
8" x 2" x 1" 200 x 50 x 25 mm	1C120LV 1C240LV	LC-8	464	

Especificación: clave 485: 1C120L5VC2  
clave 2495: 1C90 Chip Cut



Uso Manual



Metal



Vidrio

### Clásica

Dimensiones	Especificación	Tipo	Clave	Pzas.
9" x 1-3/8" x 1/2" 230 x 35 x 13 mm	1C120L5	LL91C	485	5

### chip-cut

Dimensiones	Especificación	Tipo	Clave	Pzas.
9" x 1-3/8" x 1/2" 230 x 35 x 13 mm	1C90	LL91C	2495	5

Especificación: Clave 4283: 89A400-54 V83  
Clave 4284: 89A600-54 V83  
Clave 4285: 89ASUPER T3.



Uso Manual



Aceros Duros



Moldes

Dimensiones	Grano	Clave	Pzas.
6" x 1/2" x 1/4" 150 x 13 x 6 mm	400	4283	10
	600	4284	
	1200	4285	

## Limas combinadas



### Características

- » **Clásica:** Fabricadas con óxido de aluminio, grano fino (blanco) y grano grueso (café).
- » **Limas HUM:** Fabricadas con carburo de silicio en granos 120 (Medio) y 240 (Fino).
- » **Clave 1186:** Fabricada con granos muy finos. 89A400/89A10000

### Beneficios

- » Combinación de grano fino y grueso para afilado y asentado de filos en una sola herramienta.
- » **Limas Hum:** Excelente opción para trabajos de afilado de cuchillos, tijeras, navajas, etc. en el hogar.
- » **Clave 1186:** Especial para afilado de cuchillos finos para cortes especiales.

## Lima de Guadaña



### Características

- » Fabricadas con carburo de silicio.

### Beneficios

- » Excelentes para afilar manualmente machetes, guadañas, hoces y cuchillos.
- » Clave 485 también es ideal para el biselado de vidrio.
- » Clave 2495 afila más rápido.



## Limas para moldes



### Características

- » Fabricadas con óxido de aluminio cerámico.
- » Grano súper-fino.

### Beneficios

- » Para afilar o asentar filos de herramientas.
- » Excelentes para el acabado de moldes.

## Suavizadoras

Especificación: 89A24005VK1  
Clave 479: 89A24005VK0



Uso Manual



Moldes

### Características

- » Fabricadas con óxido de aluminio de primera calidad.

### Beneficios

- » Excelentes para afilar o asentar filos de diferentes tipos de herramientas.

Tip Técnico



Especiales para moldes

Dimensiones	Forma	Clave	Pzas.
4" x 3/8" x 3/8" 100 x 10 x 10 mm	25M	471	10
	35M	477	
	45M	479	
4" x 1/2" x 1/2" 100 x 13 x 13 mm	26M	473	
	36M	478	

## Ladrillos



Uso Manual



Pulidora de Pisos



Piedra



Granito



Concreto



Mármol

### Características

- » Fabricados con carburo de silicio 8C.
- » SHELLAC: Contienen corcho y agentes abrillantadores.

### Beneficios

- » Inmejorable desempeño en el desbaste y pulido de pisos de mármol, granito, concreto y terrazo.

### Clásica

Dimensiones	Especificación	Acabado	Clave	Pzas.
8" x 3" x 2" 200 x 75 x 50 mm	8C12R5VW3	Burdo	486	4
	8C16R5VW3	Burdo	490	
	8C24R5VW3	Burdo	488	
	8C36P5VW3	Burdo	489	
	8C80O5VW3	Medio	491	
	8C120N5VW3	Medio	492	
	8C220M5VW3	Fino	472	

### Shellac

Dimensiones	Especificación	Color	Clave	Pzas.
8" x 3" x 2" 200 x 75 x 50 mm	1C3BPE	Grís	548	4
	1C4BPE	Verde	549	



# PRODUCTOS DE LIJA



# Información Técnica

## Construcción

Los abrasivos revestidos están formados por:

- **Soporte o Respaldo:** Es el que determina la rigidez o flexibilidad del producto y en ocasiones el acabado que dejará el producto durante la operación.
- **Granos Abrasivos:** Son los que realizan la acción mecánica de la abrasión sobre la pieza de trabajo.
- **Resina base:** Es la primera capa, su función es sujetar los granos abrasivos al respaldo.
- **Resina o aditivos:** La segunda capa, le proporciona mayor sujeción al producto, además le provee características especiales a la lija: antitapado, disipación de calor, etc.

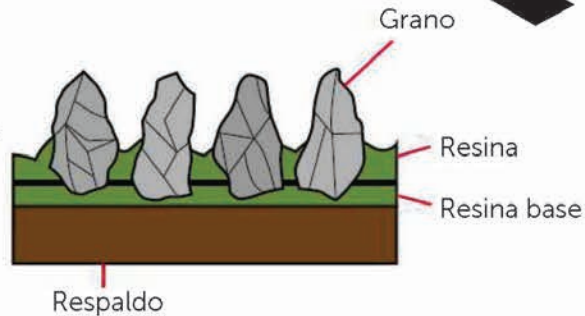

## Granos Abrasivos

Los granos abrasivos son los que realizan el trabajo. Las características más importantes del grano abrasivo son la dureza, tenacidad y friabilidad (capacidad de fragmentarse). Los principales granos utilizados en revestidos son los siguientes:



Óxido de Aluminio



Zirconio



Carburo de Silicio



Cerámico



## Sistemas de Graduación y Acabado

FEPA	ANSI	Abrasivos Estructurados	JIS [Japón]	Micrones	Rugosidad (RA) aproximada en µm
P60			J60		
P80		A-300			
P100					
P120	100		J100	125	
	120	A-160			
P150		A-130			
	150				
P180	180		J150	80	
		A-100			1,50-0,80
P220	220	A-90	J180	65	
			J220		
			J240		
P240		A-80	J320	60	
				57	
P280					
P320		A-65	J360	52	0,85-0,70
	240				
P360	280		J400	45	
	320				0,70-0,60
P400		A-45		42	
			J500	34	
P500			J600	29	0,60-0,40
	360				
P600		A-35			
	400	A-30			0,40-0,30
P800			J700	30	
P1000	500		J800	20	
P1200		A-16	J1000	15	
	600				0,30-0,25
P1500		A-10	J1200	13	
	800				
P2000		A-06		10	0,25-0,20
	1000				
P2500			J2000	9	0,20-0,10
	1200				
	1350		J3000	8	0,10-0,05
	1500	A-05		5	
			J4000	4	
		A-03	J6000	3	0,03-0,02



## Granos Microfinos Lijado con Agua



Uso Manual



Barniz



Pintura



Plástico



Carburo de Silicio



Hecho en Alemania



Respaldo	Dimensiones	Grano	Clave	Pzas.
A Impermeable	5-1/2" x 9" 140 x 230 mm	1000	1817	50
		1200	1818	
		1500	1819	
		2000	1893	
		2500	1897	

### Tip Técnico



Durante el uso aplique abundante agua, deje reposar en agua después de trabajarla para revivir el corte. Granulometría FEPA.

### Características

- » Estructura semi-abierta.
- » Respaldo Impermeable súper flexible.
- » Granulometría FEPA.

### Beneficios

- » Excelente rendimiento ya que no se tapa.
- » Para lijado de cualquier tipo de piezas con formas especiales.
- » Granos microfinos de alta calidad.

## Respaldo manual

### Doble densidad

Dimensiones	Clave	Pzas.
2-5/8" x 4-5/8" 67 x 117 mm	1462	1



## TENAZIT / MAGMA

Lijado con Agua



Uso Manual



Barniz



Pintura



Plástico



Carburo de Silicio



Madera



Textil



Hecho en Alemania



Respaldo	Dimensiones	Grano	Clave	Pzas.
C Impermeable	9" x 11" 230 x 280 mm	60	1801	50
		80	1802	
		100	1803	
		120	1804	
		150	1805	
		180	1806	
		220	1807	
		240	1808	
A Impermeable	9" x 11" 230 x 280 mm	320	1810	50
		360	1811	
		400	1812	
		600	1813	
		800	1814	

### Características

- » Estructura semi-abierta.
- » Nuevo respaldo impermeable súper flexible color azul.
- » Granulometría FEPA.

### Beneficios

- » Excelente rendimiento ya que no se tapan.
- » Para lijado de cualquier tipo de piezas con formas especiales.
- » Acabados uniformes.

### Tip Técnico



Durante el uso aplique abundante agua. Deje reposar en agua después de trabajarla para revivir el corte. Granulometría FEPA.

## EASY-CUT® Lijado con Agua

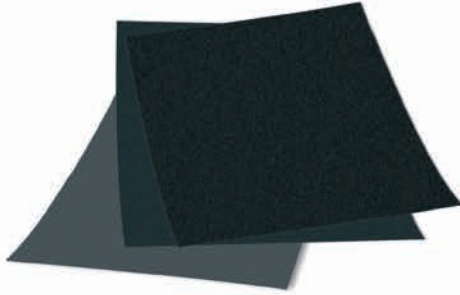

### Características

- » Carburo de silicio negro.
- » Respaldo Impermeable.
- » Granulometría FEPA.

### Beneficios

- » Opción de bajo precio, corte rápido y excelente acabado.
- » No se desgrana.

#### Tip Técnico



Durante el uso aplique abundante agua. Deje reposar en agua después de trabajarla para revivir el corte. Granulometría FEPA.

Respaldo	Dimensiones	Grano	Clave	Pzas.
C Impermeable	9" x 11" 230 x 280 mm	80	2740	50
		100	2741	
		120	2742	
		150	2743	
		180	2744	
A Impermeable	9" x 11" 230 x 280 mm	220	2745	50
		240	2746	
		280	2747	
		320	2748	
		360	2749	
		400	2750	
		500	2751	
		600	2752	
		800	2753	

## X-FLEX® Respaldo de Tela



### Características

- » Óxido de Aluminio Premium.
- » Respaldo X-flexible muy resistente.
- » Resina sobre resina de alta calidad.

### Beneficios

- » Para lijado de metales ferrosos, madera y pasta. Gran flexibilidad, excelentes acabados.
- » No se desgrana.

Respaldo	Dimensiones	Grano	Clave	Pzas.
X Flexible	9" x 11" 230 x 279 mm	36	1686	25
		50	1687	
		60	1698	
		80	1688	
X Flexible	9" x 11" 230 x 279 mm	100	1756	50
		120	1689	
		150	1699	
		180	1729	
		220	1760	
		320	1761	

## Esmeril Respaldo de Tela



Uso Manual



No Ferrosos



Metal



Óxido de Aluminio

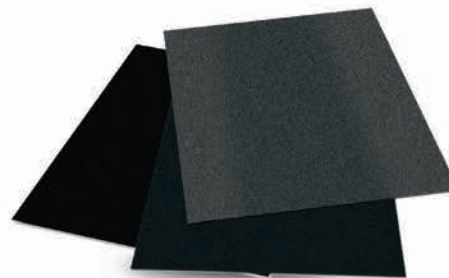

Respaldo	Dimensiones	Grano	Clave	Pzas.
J Tela	9" x 11" 230 x 280 mm	Extra Grueso	1970	25
		Grueso	1971	
		Mediano	1972	50
		Fino	1973	

### Características

- » Eficiencia en el desbaste y remoción de metales.
- » Fabricados con óxido de aluminio.
- » Resina sobre resina.

### Beneficios

- » Gran flexibilidad.
- » Respaldo flexible y resistente.
- » No despiden malos olores.
- » Bajo precio.

## Lijado en Seco Respaldo de Papel



Uso Manual



Barniz



Pintura



Madera



Mármol



Óxido de Aluminio



### Paquete 8 piezas

Respaldo	Dimensiones	Grano	Color	Clave	Pzas.
C Papel	4-1/2" x 5-1/2" 115 x 140 mm	80	Rojo	2244	10
		120	Azul	2245	
		220	Amarillo	2246	

### Características

- » Estructura abierta.
- » Fabricadas con Óxido de Aluminio Premium.

### Beneficios

- » No se tapan.
- » Para el lijado de madera, mármol suave, barniz, yeso, selladores, pintura y pasta.
- » Excelentes acabados.
- » Presentación de 1/4 de hoja para autoservicio.

## Lijado en Madera Respaldo de Papel



Uso Manual



Madera



Óxido de Aluminio



Respaldo	Dimensiones	Grano	Clave	Pzas.
C Papel	9" x 11" 230 x 280 mm	Grueso	2770	50
		Mediano	2771	
		Fino	2772	
		Muy Fino	2773	

### Características

- » Respaldo de papel resistente a la ruptura.

### Beneficios

- » Para el lijado en seco de madera.
- » Bajo precio.

<b>SuperAssilex</b>						<b>SuperBuflex</b>		
Café	Azul	Amarillo	Lima	Naranja	Rosa	Verde	Azul	Negro
K-220 K-240 K-280	K-320 K-360 K-400 K-500 K-600	K-800	K-1000	K-1200	K-1500	K-2000	K-2500	K-3000

### Características

- » Innovador respaldo de látex.
- » Superflexibles.
- » Cada grano tiene un color diferente.
- » Con sistema de sujeción **ULTRAGRIP®**

### Beneficios

- » Apta para cualquier superficie gracias a su gran flexibilidad.
- » Acabado sin rayas profundas. Ideal para pinturas base agua y transparente de altos sólidos.
- » Se elimina el proceso de secado.
- » El tiempo de pulido es 50% o menos, gracias a la tecnología Super Buflex.



Uso Manual



Lijadora Orbital



Barniz



Pintura



Plástico



Óxido de Aluminio

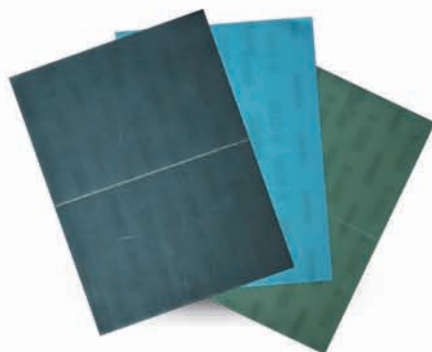

Precortado en 2 piezas

### SuperAssilex

Dimensiones	Grano	Color	Clave	Pzas.
170 x 130 mm 6-2/3" x 5-1/8"	AS 220	Café Oscuro	3270	50
	AS 240	Café	3220	25
	AS 280	Café Claro	3271	50
	AS 320	Azul Marino	3221	
	AS 360	Oceáno	3272	25
	AS 400	Azul Cielo	3222	
	AS 500	Azul Cielo Suave	3273	50
	AS 600	Azul Agua	3259	
	AS 800	Amarillo	3223	
	AS 1000	Lima	3274	25
	AS 1200	Naranja	3224	
	AS 1500	Rosa	3225	

#### Tip Técnico



Utilice la lijadora neumática clave: 2514 para hojas de lija



### SuperBuflex

Para el lijado final antes de pulir.

Dimensiones	Grano	Color	Clave	Pzas.
170 x 130 mm 6-2/3" x 5-1/8"	BU 2000	Verde	3226	25
	BU 2500	Azul	3275	50
	BU 3000	Negro	3227	25

## Respaldos Exclusivos

### SuperAssilex

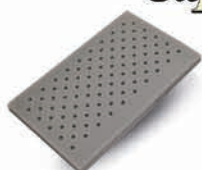

Medio / Manual

Dimensiones	Clave	Pzas.
75 x 120 mm 3" x 4-23/32"	3228	4



Medio / Máquina

Dimensiones	Clave	Pzas.
75 x 120 mm 3" x 4-3/4"	4914	4

### SuperBuflex



Suave / Manual

Dimensiones	Clave	Pzas.
78 x 123 x 25 mm 3" x 5" x 1"	3218	2



Suave / Máquina

Dimensiones	Clave	Pzas.
75 x 125 x 25 mm 3" x 5" x 1/2"	3212	2



# Hojas de Lija para la Remoción de Imperfecciones **Tolecut**

Lijado en Seco



Uso Manual



Barniz



Pintura



Óxido de Aluminio

## Características

- » Tres productos de diferentes tamaños dependiendo del tamaño de la imperfección.
- » Varios granos, de acuerdo a la condición del defecto.
- » Con sistema de sujeción PSA (pegamento).

## Beneficios

- » Para remoción de pequeños defectos como polvos, rayaduras y escurrimientos.
- » Se puede trabajar mientras se revisa el acabado gracias al lijado en seco.
- » Quita los defectos fácilmente y se obtiene un acabado perfecto.

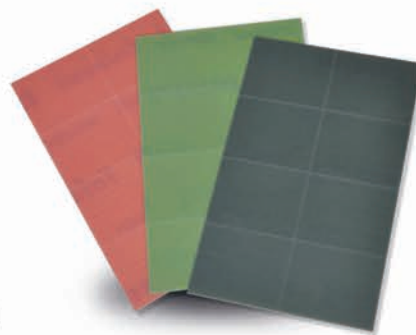

Dimensiones	Grano	Color	Clave	Pzas.
70 x 114mm 2-3/4" x 4-1/2"	800	Amarillo	3210	25
	1200	Naranja	3211	
	1500	Rosa	3215	
	2000	Verde	3216	
	3000	Negro	3217	



Precortado en 8 piezas



Dimensiones	Grano	Color	Clave	Pzas.
70 x 114mm 2-3/4" x 4-1/2"	800	Amarillo	3262	50
	1200	Naranja	3263	



Precortado en 4 piezas

Dimensiones	Grano	Color	Clave	Pzas.
70 x 114mm 2-3/4" x 4-1/2"	800	Amarillo	3265	25
	1200	Naranja	3266	
	1500	Rosa	3267	



1 pieza



## Respaldos Exclusivos

### Tole Block CH



Para 1/8 de hoja

Dimensiones	Clave	Pzas.
27 x 33 x 15 mm 1" x 1-1/4" x 1/2"	3213	10

### Tole Block M



Para 1/4 de hoja

Dimensiones	Clave	Pzas.
27 x 65 x 15 mm 1" x 2-2/3" x 1/2"	3264	5

### Tole Card



Para hoja de 70 x 114 mm

Dimensiones	Clave	Pzas.
66 x 110 mm 2-3/4" x 4-1/4"	3268	10

# Magic Sheet **KOVAX**

## Lijado de Primer ED - Alta Dureza-



Dimensiones	Grano	Color	Clave	Pzas.
3" x 4-1/2" 75 x 110 mm	MA 320	Azul	4905	20
	MA 400	Rosa	4906	
	MA 500	Verde	4907	

### Características

- » Hojas de diamante con respaldo de látex.
- » Lijado de alta agresividad con un rayado uniforme.
- » Sistema de sujeción **ULTRAGRIP®**

### Beneficios

- » Con nuevo sistema antitapado de segunda generación que garantiza un trabajo continuo sin taparse.
- » Especialmente desarrollado para lijado de cubiertas E-coat y duras, así como para dar un acabado mate.

**Tip Técnico**

MA- 320 para antes de la aplicación del primer.  
MA- 400 y 500 antes de la aplicación del color

## Respaldo Exclusivo



**Tip Técnico**

Utilice la lijadora neumática clave: 2514 para hojas de lija



Dimensiones	Dureza	Uso	Clave	Pzas.
3" x 4" 73 x 105 mm	Neo Duro	Lijado Rápido	4908	2

## Rollos de Lija Con hule espuma



Ancho	Desarrollo	Grano	Clave	Pzas.
4-1/2" 115 mm	984" 25000 mm	180	2372	1
		240	2373	
		320	2375	
		400	2376	

### Características

- » Flexible.
- » Resistente.
- » Lavable.
- » Con respaldo de hule espuma.

### Beneficios

- » Flexibilidad extrema que permite trabajar todo tipo de superficies y esquinas.
- » Con tratamiento especial para un alto rendimiento y larga duración.
- » No deja marcas durante el lijado.
- » No se tapa

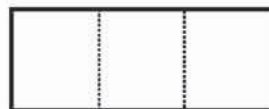

Precortado en  
hojas de 115 x  
125 mm

**Video**

<http://bit.ly/rolloshuleespuma>

## Almohadillas



Uso Manual



Barniz



Pintura



Madera



Plástico



Metal



Óxido de Aluminio



Dimensiones	Grano	Clave	Pzas.
4-1/2" x 5-1/2" x 1/4" 115 x 140 x 5 mm	Mediano 60	2101	20
	Fino 100	2102	
	Muy Fino 220	2103	
	Súper Fino 400	2104	

### Características

- » Flexibles.
- » Resistentes.
- » Lavables.

### Beneficios

- » Alto rendimiento.
- » El mejor producto para lijado, limpieza y acabado de todo tipo de madera y pasta automotriz.
- » Se pueden usar en seco o en húmedo.

**Tenflex®**

## Pads para Lijado



Uso Manual



Barniz



Pintura



Madera



Plástico



Metal



Carburo de Silicio



Flexibilidad	Dimensiones	Grano	Color	Clave	Pzas.
Alta	5" x 4" x 1/2" 123 x 98 x 12.5 mm	Grueso 60	Rojo	2095	60
		Mediano 100	Azul	2096	
		Fino 220	Amarillo	2097	

### Características

- » Se pueden lavar.
- » Flexibles.
- » Disponible en diferentes tamaños de grano:
  - Grueso
  - Mediano
  - Fino

### Beneficios

- » Rinden hasta 10 veces más que las hojas de lija.
- » Lijado rápido y uniforme.
- » Su diseño permite obtener un excelente acabado en el lijado de molduras.
- » Fácil identificación por el color del empaque.

**Tenflex®**

## Blocks para Lijado



Uso Manual



Barniz



Pintura



Madera



Óxido de Aluminio



Plástico



Metal



» Empaque para despachar



Clave 2080



Flexibilidad	Dimensiones	Grano	Color	Clave	Pzas.
Media	4" x 2-3/4" x 1" 100 x 68.5 x 25 mm	Grueso 36	Rojo	2098	60
		Mediano 60		2106	
		Mediano 80	Negro	2106	
		Mediano 60		2099	
		Fino 100	Azul	2099	
		Fino 100		Amarillo	
Muy Fino 220	Verde	2105			
<b>Block Angular</b>					
Media	5" x 3-1/2" x 1" 125 x 90 x 25 mm	Mediano 60 Fino 100	Blanco	2080	60

### Características

- » Se pueden lavar.
- » Flexibles.
- » Disponible en diferentes tamaños de grano:
  - Grueso/ Mediano
  - Mediano/ Fino
  - Fino
  - Muy Fino

### Beneficios

- » Rinden hasta 10 veces más que las hojas de lija.
- » Lijado rápido y uniforme.
- » Fácil identificación por el color del empaque.

# BANDAS DE LIJA

## TAMAÑO DE GRANO

### Especificación

24 36 40 50 60 80 100 120 150 180 220 240 280 320 360 400 500 600 800 1000 1200 2000 3000

Especificación		24	36	40	50	60	80	100	120	150	180	220	240	280	320	360	400	500	600	800	1000	1200	2000	3000
Papel	TWAWF				◆	◆	◆	◆	◆	◆	◆	◆												
Papel	T1AF												◆ 9 Micras		◆ 15 Micras					◆ 30 Micras		◆ 40 Micras	◆ 50 Micras	
Tela	TSA2J											◆			◆									
Tela	TCATJ												◆		◆		◆		◆			◆	◆	
Tela	TGAXF				◆				◆															
Tela	TZAX	◆	◆	◆	◆	◆	◆	◆	◆	◆	◆		◆											
Tela	TUAX	◆	◆	◆		◆	◆	◆	◆	◆	◆	◆				◆								
Tela	TUA4X		◆			◆	◆		◆															
Tela	TUA5X			◆		◆	◆		◆	◆			◆		◆		◆		◆					
Tela	TUAWX		◆	◆		◆	◆	◆	◆	◆	◆	◆				◆								
Tela	TZAXF		◆		◆	◆	◆	◆	◆	◆	◆	◆				◆								
Tela	TGAJF										◆													
Tela	TUSDJ																	◆		◆	◆	◆		◆
Tela	TFA2J					◆	◆	◆	◆	◆	◆	◆			◆		◆							
Tela	TTAY								◆	◆	◆	◆			◆									
Tela	TUCKY												◆				◆							
Papel	TWSWE									◆			◆	◆	◆		◆		◆					
Tela	TRC2J						◆		◆		◆	◆		◆	◆									
Tela	TECKJ												◆		◆		◆							
Tela	TUCX		◆			◆	◆	◆	◆	◆	◆		◆		◆		◆							
Tela	TECKY						◆		◆															
Tela	TRZX		◆	◆	◆	◆	◆		◆															
Tela	TFZ4Y	◆	◆		◆	◆																		
Tela	TUZ2Y	◆	◆	◆	◆	◆	◆		◆															
Tela	TUZ3Y	◆	◆	◆	◆	◆	◆	◆	◆															
Tela	TUZ4Y		◆			◆																		
Tela	TTG2X	◆	◆	◆	◆	◆	◆	◆																
Tela	TTG5Y		◆	◆		◆	◆																	
Tela	TTG2J					◆	◆		◆															

PRODUCTOS DE LIJA

ÓXIDO DE ALUMINIO

CARBURO DE SILICIO

ZIRCONIO

CERÁMICO

			APLICACIÓN					RECOMENDACIÓN	
RESPALDO			Metal	Madera	No ferrosos	Vidrio	Otros		
ÓXIDO DE ALUMINIO	Papel	<b>TWAWF</b>	Papel "F" anti-estático	○	●	○		○	Excelente en lijado de maderas resinosas y extremadamente duras, chapas de madera blanda (no se tapa), lijado de aluminio, acero y piel.
	Papel	<b>T1AF</b>	Papel Film	●					Ideal para pulido de árboles de levas, cigüeñales y cualquier pieza de metal.
	Tela	<b>TSA2J</b>	Papel "E" anti-estático		●	●	●	○	Excelente para lijado de madera, metales no ferrosos, vidrio, cerámica, acero inoxidable, pruebas metalográficas.
	Tela	<b>TCATJ</b>	Tela "J" súper flexible 100% algodón	●		●			Metales ferrosos, no ferrosos, superficies curvas, palos de golf, álaves, cigüeñales.
	Tela	<b>TGAXF</b>	Tela "J"	●		●			Ideal para pulido de acero inoxidable, al carbón, titanio, inconel.
	Tela	<b>TZAX</b>	Tela "X" flexible de algodón	●		●		○	Acero al carbón, inoxidable, inconel, titanio, aleaciones al alto níquel y cobalto. Recomendable cuando se requiere mayor flexibilidad que con el zirconio. Alto rendimiento.
	Tela	<b>TUAX</b>	Tela "X" poli-algodón	●	●				Madera, metal, uso general.
	Tela	<b>TUA4X</b>	Tela "X" -"Y" poli-algodón impermeable	●	○	○			Acero al carbón, inoxidable, aleaciones de níquel, corte rápido y larga duración.
	Tela	<b>TUA5X</b>	Tela poli-algodón 65/35 peso X	●		●			Acero al carbón, inoxidable, no ferrosos, aleaciones con níquel, aceros para herramientas, bandas delgadas, poca presión.
	Tela	<b>TUAWX</b>	Tela poli-algodón 65/35 peso X	●		●			Acero al carbón, inoxidable, no ferrosos, aleaciones con níquel, aceros para herramientas.
	Tela	<b>TZAXF</b>	Tela "X" poli-algodón lavable	○	●	○			Ideal para madera suave y de dureza media, alto rendimiento. Es lavable. Estructura abierta.
	Tela	<b>TGAJF</b>	Tela "J" 100% algodón	●	●	○			Lijado de madera, metal, laca, barniz.
	Tela	<b>TUSDJ</b>	Tela "X" poli-algodón	●		○			Acero al carbón, inoxidable, inconel, titanio, aleaciones al alto níquel y cobalto. Recomendable cuando se requiere mayor flexibilidad que con el zirconio. Alto rendimiento.
	Tela	<b>TFA2J</b>	Tela "J" poli-algodón	●		●		○	Aluminio, Zamac, acero inoxidable, titanio, acero al carbón, aleaciones duras.
Tela	<b>TTAY</b>	Tela "Y" poliéster / G-220 y 320 algodón	○	○	○		○	Acero, acero inoxidable, aleaciones, aluminio, metales no ferrosos, madera. Estructura cerrada, uso en húmedo.	
CARBURO DE SILICIO	Tela	<b>TUCKY</b>	Tela "Y" 100% poliéster	●		●	●		Acero inoxidable, aceros endurecidos, aleaciones de titanio, metales exóticos, vidrio. Grano compacto.
	Papel	<b>TWSWE</b>	Papel E Antiestático			●			Acero inoxidable, titanio, aleaciones de cromo y cobalto, aleaciones de níquel. Abrasivo estructurado extra alto rendimiento.
	Tela	<b>TRC2J</b>	Tela "J"			●			Latón, bronce, aluminio. Con recubrimiento anti-tapado.
	Tela	<b>TECKJ</b>	Tela "J" poli-algodón	●		●	●		Acero al carbón, inoxidable, bronce, latón, titanio. Alto rendimiento para fabricantes de herrajes, chapas, manijas, llaves mezcladoras, palos de golf, vidrio, álaves de turbina. Grano compacto.
Tela	<b>TUCX</b>	Tela "X" -"Y" 100% poliéster impermeable		●	●	●	○	Vidrio, asbesto, cerámica, cemento, metales no ferrosos, titanio, acero inoxidable, piedra natural y artificial, pruebas metalográficas.	
Tela	<b>TECKY</b>	Tela "Y" 100% poliéster	●		●	●		Acero inoxidable, aceros endurecidos, aleaciones de titanio, metales exóticos, vidrio. Grano compacto.	
ZIRCONIO	Tela	<b>TRZX</b>	Tela "X" poli-algodón	●		○		○	Acero al carbón e inoxidable, fundición.
	Tela	<b>TFZ4Y</b>	Tela "Y" 100% poliéster impermeable			●			Acero inoxidable, metales no ferrosos y aluminio.
	Tela	<b>TUZ2Y</b>	Tela "Y" 100% poliéster	●		●		●	Acero inoxidable, aluminio, aceros grado herramienta, aleaciones con níquel. Con recubrimiento anti-tapado.
	Tela	<b>TUZ3Y</b>	Tela "Y" 100% poliéster impermeable	●	○	●		○	Fundición, acero al carbón, inoxidable, aleaciones con níquel, desbaste pesado y corte rápido.
Tela	<b>TUZ4Y</b>	Tela "Y" 100% poliéster impermeable	●	○	●		○	Fundición, acero al carbón, inoxidable, aleaciones con níquel, desbaste pesado y corte rápido.	
CERÁMICO	Tela	<b>TTG2X</b>	Tela "X" 100% poliéster	●		●			Acero inoxidable, acero al carbón. Con recubrimiento anti-tapado.
	Tela	<b>TTG5Y</b>	Tela "Y" 100% poliéster	●		●		○	Acero al carbón, inoxidable, inconel, titanio, aleaciones al alto níquel y cobalto. Uso solo en seco. Con recubrimiento anti-tapado.
	Tela	<b>TTG2J</b>	Tela "J" poliéster	●		●		○	Aluminio, zamac, acero inoxidable, titanio, acero al carbón, aleaciones duras.

● Altamente recomendable    ○ Recomendable

## Óxido de Aluminio TZAX



Lijadora de Banco



Lijadora Portátil



Metal



Madera



Óxido de Aluminio

### Características

- » Para usos generales.
- » Resistentes al desgarre.
- » Respaldo "X"- Poli-algodón.

### Beneficios

- » Excelente rendimiento al mejor precio.



### Autoservicio Paquete de 3 piezas

Ancho	Desarrollo	Grano	Clave	Pzas.
3" 75 mm	18" 457 mm	60	2259	10
		80	2260	
		120	2261	
3" 75 mm	21" 533 mm	60	2263	10
		80	2264	
		120	2265	

Ancho	Desarrollo	Grano	Clave	Pzas.
3" 75 mm	18" 457 mm	36	1050	10
		40	1051	
		60	1010	
		80	1011	
		100	1012	
		120	1013	
3" 75 mm	21" 533 mm	36	1060	10
		40	1061	
		60	1020	
		80	1021	
		100	1022	
		120	1023	
4" 100 mm	24" 610 mm	36	1090	10
		40	1091	
		60	1045	
		80	1046	
		100	1047	
		120	1048	
4" 100 mm	36" 915 mm	60	1213	10
6" 150 mm	48" 1219 mm	80	1238	10

## Zirconio TUZ3Y



Lijadora de Banco



Lijadora de Mini-Bandas



Metal



Inoxidable



Zirconio

### Características

- » Resistentes al desgarre.
- » Impermeables.
- » Respaldo "Y"- Poliéster.

### Beneficios

- » Para operaciones que requieren un desbaste pesado y una acción de corte rápido.
- » Alto rendimiento.

Ancho	Desarrollo	Grano	Clave	Pzas.
4" 100 mm	36" 915 mm	50	1231	10
6" 150 mm	48" 1219 mm	50	1257	
		80	1259	

## Carburo de Silicio TUCX



Lijadora Portátil



Aluminio



Vidrio



Madera



Piedra



Cerámica



Carburo de Silicio



Ancho	Desarrollo	Grano	Clave	Pzas.
3" 75 mm	18" 457 mm	60	1151	10
		80	1152	
		120	1154	
3" 75 mm	21" 533 mm	60	1161	10
		80	1162	
		100	1163	
		120	1164	
		400	1168	
4" 100 mm	24" 610 mm	60	1191	10
		80	1192	
		100	1193	
		120	1194	
		400	1198	

### Características

- » Flexibles.
- » Resistentes.
- » Impermeables.
- » Respaldo "X-Y"- Poliéster

### Beneficios

- » Para trabajo en todo tipo de materiales no ferrosos y vidrio.
- » No se tapan.

## Limpiador de Bandas de Lija



Dimensiones	Clave	Pzas.
8-3/4" x 1-1/2" x 1-1/2" 220 x 38 x 38 mm	2336	1

### Características

- » Excelente fórmula que limpia la superficie de lija.

### Beneficios

- » Limpia y extiende la vida de bandas, discos y hojas de lija.
- » Elimina impurezas exponiendo el grano nuevamente.

## Zirconio TUZ2Y Mangas



Lijadora Satinadora



Metal



Inoxidable



Zirconio



Ancho	Desarrollo	Grano	Clave	Pzas.
4" 100 mm	12-1/2" 317 mm	50	1075	5
		80	1076	
		120	1077	

### Tip Técnico



Utilice: Lijadora - Satinadora clave 2500 junto con el adaptador clave 1399 y Holdex clave 1398 para mangas de lija.

### Características

- » Respaldo de tela y poliéster impermeable.
- » Zirconio con recubrimiento.

### Beneficios

- » Alto rendimiento.
- » No se tapan.
- » Acabados uniformes.
- » No queman la superficie de trabajo.

## ALO / Grano Compacto TUCKY

### Mangas



Lijadora  
Satinadora



Metal



Inoxidable



Carburo de  
Silicio

Ancho	Desarrollo	Grano	Clave	Pzas.
4" 100 mm	12-1/2" 317 mm	240	1073	5
		400	1074	

#### Características

- » Tela "Y"- 100% poliéster..

#### Beneficios

- » Excelentes para dar el acabado inicial en piezas de acero y acero inoxidable.

#### Tip Técnico



Utilice: Lijadora - Satinadora **clave 2500** junto con el adaptador **clave 1399** y Holdex **clave 1398** para mangas de lija.

## Óxido de Aluminio TFA2J

### Mangas



Lijadora  
Satinadora



Metal



Inoxidable



Óxido de  
Aluminio

Ancho	Desarrollo	Grano	Clave	Pzas.
4" 100 mm	12-1/2" 317 mm	80	1072	10
		120	1082	

#### Características

- » Tela "X"- flexible.

#### Beneficios

- » Excelentes para dar el acabado inicial en piezas de acero y acero inoxidable.

#### Tip Técnico



Utilice: Lijadora - Satinadora **clave 2500** junto con el adaptador **clave 1399** y Holdex **clave 1398** para mangas de lija.

## Óxido de Aluminio Piramidal TCATJ

### Mangas



Lijadora  
Satinadora



Metal



Inoxidable



Óxido de  
Aluminio

Ancho	Desarrollo	Grano	Clave	Pzas.
4" 100 mm	12-1/2" 317 mm	400	2777	5
		600	2784	
		1200	2798	
		2000	2803	

#### Características

- » Abrasivo estructurado.
- » Tela "J"- flexible.

#### Beneficios

- » Excelentes acabados.
- » Máximo rendimiento.

#### Tip Técnico



Utilice: Lijadora - Satinadora **clave 2500** junto con el adaptador **clave 1399** y Holdex **clave 1398** para mangas de lija.





Lijadora de Mini-Bandas



Lijadora Satinadora



Metal



Inoxidable



No Ferrosos



Plástico

Ancho	Desarrollo	Color	Grano	Clave	Pzas.
3/4" 19 mm	18" 457 mm	Marrón	Mediano	2608	5
		Azul	Muy Fino	2609	
4" 100 mm	13" 324 mm	Café	Grueso	2322	5
		Marrón	Mediano	2327	



## Fibra Mangas



### Características

- » Flexible.
- » Alta resistencia al desgarre.

### Beneficios

- » Granos: CAFÉ- Grano grueso elimina ligeras rebabas.
- MARRÓN- Grano medio, suaviza las superficies y deja acabado semipulido.
- AZUL- Grano muy fino, prepara superficies para el pulido final.

## Guía de Acabados con Mangas



### Acabado P3

1. Clave 1075 Zirconio G-50
2. Clave 1076 Zirconio G-80
3. Clave 1077 Zirconio G-120



### Acabado P4

1. Clave 1073 SIC Grano Compacto G-240
2. Clave 1074 SIC Grano Compacto G-400



<http://bit.ly/AcabadoEspejo>

### Pulido



1. Clave 2777 Óxido de Aluminio Piramidal G-400
2. Clave 2784 Óxido de Aluminio Piramidal G-600
3. Clave 2798 Óxido de Aluminio Piramidal G-1200
4. Clave 2803 Óxido de Aluminio Piramidal G-2000



### Acabado Espejo

1. Clave 2308 Rodillo Felpa
2. Clave 2405 Pasta pulido Blanca

## Rodillos para montaje Mangas

### Holdex

Dimensiones	Clave	Pzas.
4" x 4" x 3/4" 100 x 100 x 19.5 mm	1398	1



### Características

- » Rodillo de hule vulcanizado para montar mangas de lija y fibra.

### Consideraciones

- » Debe usarse en esmeriladoras que cuenten con las protecciones adecuadas.
- » No utilizar a mayores rpms que las recomendadas.
- » Almacenar en lugares ventilados, preferiblemente en su empaque.
- » El rodillo no debe ser empleado para operaciones para los que no fue diseñado.
- » No usar sin la manga puesta.

### Para acabado espejo

Dimensiones	Clave	Pzas.
4" x 4" x 3/4" 100.5 x 100 x 19.5 mm	1367	1

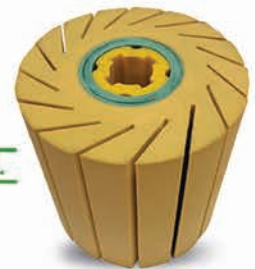

### Características

- » Rodillo de Poliuretano expandible de dureza media.
- » Gracias a su diseño logra dar un acabado espejo de las superficies.

### Tip Técnico



Se pueden utilizar en máquinas que con flecha 5/8" - 11 utilizando adaptador clave: 1399.



### Adaptador

Dimensiones	Clave
3/4" x 4" x 5/8" - 11H 19 x 100 x 15.9 mm - 11	1399

# DISCOS LAMINADOS

## Información Técnica

### Construcción de discos laminados

Los discos laminados están compuestos por:

- **Respaldo:** Es el que da el soporte al producto, Se manejan respaldos en 3 materiales: plástico ABS, plástico PA6 y fibra de vidrio.
- **Adhesivo:** Mantiene la unión entre el respaldo y el producto de lija/fibra.
- **Lamelas:** Son las que realizan la acción mecánica de la abrasión sobre la pieza de trabajo. El material de las mismas depende del acabado o remoción que se desea obtener. Se fabrican de cualquier tipo de combinación de lija o fibra dependiendo la necesidad del usuario.

### Respaldos

Los respaldos de los discos laminados pueden ser de Plástico Recortable o Fibra de Vidrio:

#### Plástico

- El recorte del respaldo de plástico ABS es mucho más seguro a comparación del respaldo de fibra de vidrio.
- Al realizar el recorte del respaldo se puede aprovechar mejor la lija.
- No se generan polvos dañinos al tracto respiratorio y a la piel.
- Los discos fabricados con este material son "flexibles" por lo cual se aumenta el rendimiento de la lija y se obtiene un mejor acabado.

#### Fibra de Vidrio:

- Los discos con respaldos de fibra de vidrio no se deben recortar ya que el disco se puede fragmentar al separar las capas de fibra de vidrio.
- Las partículas de fibra de vidrio que se desprenden pueden tener un tamaño que les permita pasar a través del tracto respiratorio o incrustarse en la piel o en los ojos como diminutas astillas, causando irritación o enfermedades pulmonares.



### Tipos

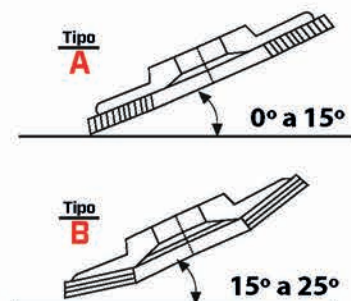

# Productos

RESPALDO DE PLÁSTICO RECORTABLE



**IMPERIAL**

Máximo poder y velocidad de remoción en acero al carbón, inoxidable y aleaciones. Desbaste rápido y sin quemaduras. Se recomienda su uso en máquinas de alta potencia.

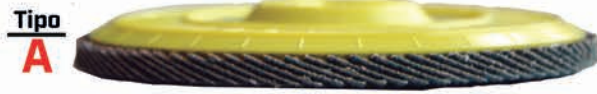

**MAGMA**

Excelente para aplicaciones severas. Ideal para soldadura, acero y acero inoxidable.



**SUPERLAM**

Excelente rendimiento y velocidad de remoción.



**POWER JET**

Diseño exclusivo patentado para trabajos de calidad en acero inoxidable que hace circular el aire caliente y reducir la temperatura.



**ZIRCONIO + CERÁMICO**

Ideal para acero inoxidable y aleaciones exóticas: inonel o titanio, reduce considerablemente la generación de calor en la pieza de trabajo.



**ZXP**

Gracias a su arreglo en pares da una remoción rápida y constante en acero al carbón, inoxidable y soldadura.



**HUM**

La mejor relación precio - rendimiento, para desbaste de acero al carbón, inoxidable y soldadura.



**KREATOR**

Desbaste rápido. No quema la superficie de trabajo.



**EASY-CUT**

La mejor opción precio-rendimiento del mercado.



**Xtreme Power**  
MAXIMAREMOCIÓN

Por su arreglo en paquete se obtienen tasas altas de remoción en muy poco tiempo [comparado con otros discos laminados] además de tener alta resistencia al desgaste en filos cortantes.



**XTRALAM**

Gracias a su 30 % más de lija se recomienda para procesos donde se requiera alta producción además se adapta muy bien en superficies irregulares.



**Curv-Disk**

Su diseño es ideal para superficies con radios, ángulo y lugares de difícil acceso con acabados consistentes.



**LAM VISION**

Con su diseño se permite observar la pieza durante la aplicación con un desbaste rápido y preciso.



**FLEXI LAM**

Su forma le permite ser flexible en las orillas y adaptarse mejor a las superficies caprichosas para remoción de acero al carbón e inoxidable.



**FIBRA CON LIJA**

Para desbaste ligero y acabado de superficies en un sólo paso en acero al carbón, inoxidable y soldadura.

RESPALDO DE FIBRA DE VIDRIO

PRODUCTOS DE LIJA

# IMPERIAL



## Características

- » Respaldo de plástico ABS fácilmente recortable.
- » Rosca integrada para un montaje rápido y seguro, no requieren llave ni adaptador para montarlos en la máquina.
- » Fabricados con grano cerámico.

## Beneficios

- » Desbaste rápido y sin quemaduras.



Metal



Inoxidable



Cerámico

Tipo	Ø	Barreno	Grano	Máx. RPM	Clave	Pzas.
A	4-1/2" 115 mm	5/8" - 11 15.88 mm - 11	60	13300	1910	5
			80	13300	1911	
	7" 180 mm	5/8" - 11 15.88 mm - 11	60	8500	1914	5



**Tip Técnico**

Utilice clave 1743 para recortar los respaldos de plástico

# Zirconio + Cerámico



## Características

- » Con respaldo de plástico ABS, fácilmente recortable.
- » Fabricado con grano cerámico y zirconio.

## Beneficios

- » Alto rendimiento
- » Disminuye la generación de calor.
- » Se requiere menor esfuerzo para la remoción del material que se trabaja.



Metal

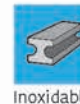

Inoxidable



Soldadura



Cerámico



Zirconio

Tipo	Ø	Barreno	Grano	Máx. RPM	Clave	Pzas.
A	4-1/2" 115 mm	7/8" 22.23 mm	40	13300	2251	5
			60	13300	2252	
	7" 180 mm	7/8" 22.23 mm	40	8500	2253	5

# MAGMA



## Características

- » Respaldo de plástico recortable.
- » Con rosca plástica integrada.
- » Fabricados con lija de zirconio premium de alto rendimiento.

## Beneficios

- » Ahorro de tiempo gracias a su rosca de plástico integrada que permite un montaje más rápido.
- » Excelente para aplicaciones severas.
- » Alto rendimiento



Metal



Inoxidable



Soldadura



Zirconio

Tipo	Ø	Barreno	Grano	Máx. RPM	Clave	Pzas.
A	4-1/2" 115 mm	5/8" - 11 15.88 mm - 11	40	13300	2364	5
			60	13300	2365	
			80	13300	2366	
	7" 180 mm	5/8" - 11 15.88 mm - 11	40	8500	2384	5
			60	8500	2385	
			80	8500	2386	



Esmeriladora  
Desbaste



Metal



Inoxidable



Soldadura



Zirconio



Tipo	Ø	Barreno	Grano	Máx. RPM	Clave	Pzas.
	4-1/2" 115 mm	5/8" - 11 15.88 mm - 11	36	13300	1746	5
			40	13300	2980	
			60	13300	2981	
			80	13300	2982	
			120	13300	1752	
	4-1/2" 115 mm	M14-2	40	13300	2984	5
			60	13300	2985	
			36	13300	1745	
A	4-1/2" 115 mm	7/8" 22.23 mm	40	13300	2988	5
			60	13300	2989	
			80	13300	2990	
			120	13300	1751	
			36	8500	1767	
	7" 180 mm	5/8" - 11 15.88 mm - 11	60	8500	1769	5
			80	8500	1770	
			36	8500	2987	
	7" 180 mm	7/8" 22.23 mm	40	8500	2995	5
			60	8500	2996	
			80	8500	2997	
			120	8500	1753	

### Características

Respaldo de plástico ABS fácilmente recortable. Rosca metálica integrada para un montaje rápido y seguro, no requiere llave ni adaptador para montarlo en la máquina.

### Beneficios

- » Súper rendimiento y máxima remoción de acero al carbón, acero inoxidable y soldadura.
- » Disco laminado que no desperdicia lija.

### Tip Técnico



El recorte del respaldo de plástico ABS es mucho más seguro a comparación del respaldo de fibra de vidrio. Los elementos cortantes que se utilizan para recortarlo no "se entierran" en el plástico. Al realizar el recorte del respaldo se puede aprovechar mejor la lija. No se generan polvos dañinos al tracto respiratorio y a la piel. Los discos fabricados con este material son "flexibles" por lo cual se aumenta el rendimiento de la lija y se obtiene un mejor acabado.

Video



<http://bit.ly/recortelam>

Rosca integrada



Sistema  
Patentado

Aluminio



Esmeriladora  
Desbaste



No Ferrosos



Zirconio



Tipo	Ø	Barreno	Grano	Máx. RPM	Clave	Pzas.
A	4-1/2" 115 mm	7/8" 22.23 mm	40	13300	2706	5
			60	13300	2707	

### Características

- » Respaldo de plástico recortable.
- » Lija con recubrimiento antitapado.

### Beneficios

- » Especiales para desbaste de aluminio y metales no ferrosos.
- » No se tapan.
- » Máximo rendimiento.

**POWER Jet**



**Características**

- » Rosca integrada para un montaje rápido y seguro, no requiere llave ni adaptador para montarlo en la máquina.
- » Fabricados con zirconio los granos 60-80-120-180.
- » El grano 320 está fabricado con óxido de aluminio

**Beneficios**

- » El diseño único del disco disminuye la temperatura en la zona de esmerilado hasta un 30% dependiendo del tamaño de grano que se use y de la potencia de la máquina, comparado con cualquier disco laminado.



Metal



Inoxidable



Soldadura



Zirconio



Óxido de Aluminio

Tipo	Ø	Barreno	Grano	Máx. RPM	Clave	Pzas.
			60	13300	2953	
			80	13300	2954	
A	4-1/2" 115 mm	5/8" - 11 15.88 mm - 11	120	13300	2955	5
			180	13300	2956	
			320	13300	2959	



**ZXP**



**Características**

- » Fabricados con zirconio sobre respaldo de poli-algodón.
- » **Acomodo de lamelas en pares.**
- » Con respaldo de plástico recortable.

**Beneficios**

- » Especialmente diseñados para trabajo pesado.
- » Máxima velocidad de remoción.
- » No se desgranan.
- » Ideales para acero inoxidable, aceros duros y soldadura.



Metal



Inoxidable



Soldadura



Zirconio

Tipo	Ø	Barreno	Grano	Máx. RPM	Clave	Pzas.
			36	13300	1739	
			40	13300	1740	
A	4-1/2" 115 mm	7/8" 22.23 mm	60	13300	1741	5
			80	13300	1742	
	7" 180 mm	7/8" 22.23 mm	40	8500	1744	5

**THUM**



**Características**

- » Discos de zirconio.
- » Respaldo de plástico ABS fácilmente recortable.
- » Bajo precio.

**Beneficios**

- » Desbaste rápido.
- » Excelente acabado.



Metal



Inoxidable



Soldadura



Zirconio

Tipo	Ø	Barreno	Grano	Máx. RPM	Clave	Pzas.
			40	13300	2216	
			60	13300	2217	
	4-1/2" 115 mm	7/8" 22.23 mm	80	13300	2218	5
			40	10000	2266	
A	6" 150 mm	7/8" 22.23 mm	60	10000	2267	5
			80	10000	2268	
			40	8500	2230	
	7" 180 mm	7/8" 22.23 mm	60	8500	2231	5
			80	8500	2232	



Micro Esmeriladora



Metal



Inoxidable



No Ferrosos



Cerámico

Tipo	Ø	Barreno	Grano	Máx. RPM	Clave	Pzas.
A	2" 51 mm	3/8" 9.5 mm	60	18700	2605	30
			80	18700	2627	
			120	18700	2628	
A	3" 76 mm	3/8" 9.5 mm	60	12500	2629	15
			80	12500	2631	
			120	12500	2633	

### Tip Técnico



Ideales para usarse con las microesmeriladoras claves 2542 y 2543.

## Minidisco Lam Grano Cerámico



### Características

- » Con tecnología que reduce la temperatura en la zona de lijado.

### Beneficios

- » Tienen un corte agresivo y presentan alta resistencia al desgaste, por lo que tiene una vida útil muy larga.



Mototool Angular



Metal



Inoxidable



Soldadura



Titanio



Cerámico



Tipo R  
Rol-ok

Tipo	Ø	Grano	Máx. RPM	Clave	Pzas.
R	2" 50 mm	40	30000	2580	10
		60	30000	2581	

## Minidisco Lam Grano Cerámico - Tipo R



### Características

- » Discos flap miniatura de cambio rápido con grano cerámico color rojo.
- » Sistema de cambio rápido tipo R.

### Beneficios

- » Ideales para trabajar áreas de difícil acceso.
- » Vida útil excepcional al compararse con los discos de cambio rápido tradicionales.



Micro Esmeriladora



Mototool Angular



Metal



Inoxidable



No Ferrosos



Zirconio

Tipo	Ø	Barreno	Grano	Máx. RPM	Clave	Pzas.
A	2" 51 mm	3/8" 9.5 mm	40	18700	2594	30
			60	18700	2599	
			80	18700	2600	
A	3" 76 mm	3/8" 9.5 mm	40	12500	2601	15
			60	12500	2602	
			80	12500	2603	

### Tip Técnico



Ideales para usarse con las microesmeriladoras claves 2542 y 2543.

## Minidisco Lam Zirconio



### Características

- » Fabricados con lija de zirconio.
- » Larga vida útil

### Beneficios

- » Alta tasa de remoción de material, por lo que son ideales para superficies duras.
- » Gracias a su tecnología reduce la temperatura en la zona de lijado.

## Minidisco Lam

Zirconio - Tipo S

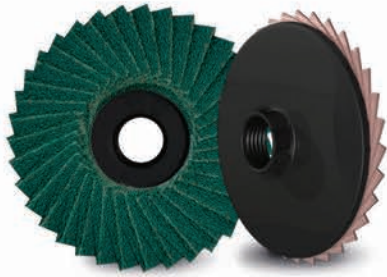

Lijadora Angular  
de Doble Acción



Metal



Inoxidable



No Ferrosos



Zirconio



Tipo S  
Spin-on

Tipo	Ø	Barreno	Grano	Máx. RPM	Clave	Pzas.
S	2" 50 mm	3/8" 9.5 mm	60	30000	1755	10

### Características

- » Fabricados con lija de zirconio de primera calidad.

### Beneficios

- » Para desbaste y pulido.
- » Excelente sustituto de los discos de cambio rápido.

## IMPERIAL



0° a 15°

Esmeriladora  
Desbaste



Metal



Inoxidable



Soldadura



Cerámico

Tipo	Ø	Barreno	Grano	Máx. RPM	Clave	Pzas.
B	4-1/2" 115 mm	7/8" 22.23 mm	40	13300	1901	5
			60	13300	1902	
			80	13300	1903	
B	7" 180 mm	7/8" 22.23 mm	40	8500	1904	5
			60	8500	1906	
			80	8500	1908	

### Características

- » Alto rendimiento.
- » Se recomienda su uso en máquinas de alta potencia.
- » Grano cerámico.

### Beneficios

- » Desbaste rápido y sin quemaduras.
- » Alto rendimiento.

## KREATOR



0° a 15°

Esmeriladora  
Desbaste



Metal



Inoxidable



Soldadura



Zirconio

### Tipo A

Tipo	Ø	Barreno	Grano	Máx. RPM	Clave	Pzas.
A	4-1/2" 115 mm	7/8" 22.23 mm	40	13300	2438	5
			60	13300	2439	
			80	13300	2440	

### Tipo B

Tipo	Ø	Barreno	Grano	Máx. RPM	Clave	Pzas.
B	4-1/2" 115 mm	7/8" 22.23 mm	60	13300	2446	5
			80	13300	2447	
			60	8500	2464	
80	8500	2465				

### Características

- » Fabricados con lija de alto desempeño.
- » Respaldo 100% algodón.

### Beneficios

- » Desbaste rápido.
- » No quema la superficie de trabajo.





Metal



Inoxidable



Soldadura



Zirconio



**Tipo A**

Tipo	Ø	Barreno	Grano	Máx. RPM	Clave	Pzas.
A	4-1/2" 115 mm	7/8" 22.23 mm	40	13300	2697	5
			60	13300	2698	
			80	13300	2699	
A	7" 180 mm	7/8" 22.23 mm	40	8500	2701	5
			60	8500	2702	
			80	8500	2703	

**Tipo B**

Tipo	Ø	Barreno	Grano	Máx. RPM	Clave	Pzas.
B	4-1/2" 115 mm	7/8" 22.23 mm	40	13300	2716	5
			60	13300	2717	
			80	13300	2718	
B	7" 180 mm	7/8" 22.23 mm	40	8500	2730	5
			60	8500	2731	
			80	8500	2732	

**Características**

- » Fabricados con lija con respaldo de algodón de alta resistencia.

**Beneficios**

- » La mejor opción cuando el precio es el factor más importante.
- » Excelente relación precio - rendimiento.



Metal



Inoxidable



Soldadura



Zirconio



Tipo	Ø	Barreno	Grano	Máx. RPM	Clave	Pzas.
A	4-1/2" 115 mm	7/8" 22.23 mm	40	13300	1780	5
			60	13300	1781	
			40	8500	1783	
A	7" 180 mm	7/8" 22.23 mm	60	8500	1784	5

**Características**

- » Lamelas más anchas.
- » Se adapta mejor a cualquier superficie.
- » Fabricados con lija de zirconio.
- » 30% más abrasivo que los discos convencionales.

**Beneficios**

- » Extra alto rendimiento.
- » Excelentes acabados.
- » Operación suave y silenciosa.

# TENAZIT. Larga Duración



## Características

- » Fabricados con zirconio sobre respaldo de algodón.

## Beneficios

- » Desbastan más rápido.
- » No queman la pieza de trabajo.



Esmeriladora  
Desbaste



Metal



Inoxidable



Soldadura



Zirconio

Tipo	Ø	Barreno	Grano	Máx. RPM	Clave	Pzas.
B	4-1/2" 115 mm	7/8" 22.23 mm	36	13300	715	5
			40	13300	712	
			60	13300	717	
			80	13300	723	
B	7" 180 mm	7/8" 22.23 mm	36	8500	716	5
			40	8500	714	
			60	8500	721	
			80	8500	724	

# TENAZIT.



## Características

- » Fabricados con zirconio sobre respaldo de poli-algodón.

## Beneficios

- » Alto rendimiento y excelentes acabados.
- » No se desgranar.
- » Ideales para acero inoxidable, aceros duros y soldadura.



Esmeriladora  
Desbaste



Metal



Inoxidable



Zirconio

Tipo	Ø	Barreno	Grano	Máx. RPM	Clave	Pzas.
B	4" 100 mm	5/8" 15.88 mm	40	14500	1700	5
			60	14500	1701	
			80	14500	1702	
			120	14500	1703	
B	4-1/2" 115 mm	7/8" 22.23 mm	40	13300	1716	5
			60	13300	1717	
			80	13300	1718	
			120	13300	1719	
B	7" 180 mm	7/8" 22.23 mm	40	8500	1730	5
			60	8500	1731	
			80	8500	1732	
			120	8500	1733	

## Flexi Lam



## Características

- » Fabricado con zirconio sobre respaldo de algodón.

## Beneficios

- » Desbasta más rápido.
- » No quema la pieza de trabajo.
- » Ideal para esmerilar superficies irregulares.



Esmeriladora  
Desbaste



Metal



Inoxidable



Soldadura



Zirconio

Tipo	Ø	Barreno	Grano	Máx. RPM	Clave	Pzas.
A	4-1/2" 115 mm	7/8" 22.23 mm	60	13300	2229	10



Tipo	Ø	Barreno	Grano	Máx. RPM	Clave	Pzas.
A	4-1/2" 115 mm	7/8" 22.23 mm	60	13300	2900	10
			80	13300	2901	



**Características**

- » Diseño exclusivo de lamelas en forma curva.
- » Fabricado con lija de grano cerámico.
- » Ajuste óptimo del disco a la geometría de la pieza.

**Beneficios**

- » Excelentes acabados en metal.
- » Ideales para superficies curvas o de difícil acceso.
- » Garantiza un trabajo rápido y con menor esfuerzo.
- » No contamina el acero inoxidable.
- » No mancha la pieza de trabajo.
- » Pulido de alta calidad incluso a bajas presiones.
- » Mejor efecto de pulido en áreas de difícil acceso.

**Tip Técnico**



Los discos con respaldos de fibra de vidrio no se deben recortar ya que el disco se puede fragmentar al separar las capas de fibra de vidrio.

- Las partículas de fibra de vidrio que se desprenden pueden tener un tamaño que les permita pasar a través del tracto respiratorio o incrustarse en la piel o en los ojos como diminutas astillas, causando irritación.

**Lam Vision®**

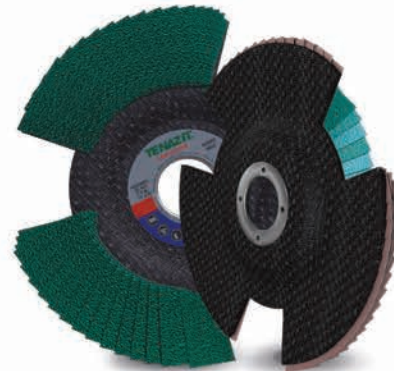

Tipo	Ø	Barreno	Grano	Máx. RPM	Clave	Pzas.
B	4-1/2" 115 mm	7/8" 22.23 mm	60	13300	1762	10



**Características**

- » Fabricado con zirconio especial de alta tenacidad.
- » Diseño exclusivo con ranuras.
- » Fabricado con material antitapado.

**Beneficios**

- » Su diseño innovador permite al operador ver el área de trabajo.
- » No se tapa y no quema la pieza.
- » Desbasta muy rápido.
- » Larga duración.

## TENAZIT Fibra con Lija



Esmeriladora  
Desbaste



Metal



Inoxidable



No Ferrosos



Zirconio

Tipo	Ø	Barreno	Grano	Fibra	Máx. RPM	Clave	Pzas.
 B	4-1/2" 115 mm	7/8" 22.23 mm	40	Café Grueso	13300	2977	5
			80	Marrón Mediano	13300	2978	
			120	Azul Muy Fino	13300	2979	

### Características

- » Discos laminados combinados con fibra y lija de zirconio.

### Beneficios

- » Para desbaste y acabado de superficies delicadas en un solo paso.
- » Disminuye el riesgo de daño a la pieza de trabajo.

## Carburo de Silicio/ TCX



Esmeriladora  
Desbaste



Piedra



Cerámica



No Ferrosos



Plástico



Carburo de Silicio

Tipo	Ø	Barreno	Grano	Máx. RPM	Clave	Pzas.
 B	4-1/2" 115 mm	7/8" 22.23 mm	36	13300	2710	5
			60	13300	2711	
			120	13300	2712	
 B	7" 180 mm	7/8" 22.23 mm	36	8500	2713	5
			60	8500	2714	

### Características

- » Fabricados con lija de carburo de silicio.
- » Son más ligeros que las copas abrasivas.

### Beneficios

- » Excelentes para el desbaste y pulido de piedra y concreto.
- » No se tapan y dejan buen acabado.
- » Ideales para el trabajo de mármol.
- » Operación segura y silenciosa.
- » Menor desgaste de las máquinas.

# FIBRODISCOS

Especificación: AF890



Esmeriladora  
Desbaste



Inoxidable



No Ferrosos



Aluminio



Superalaciones



Cerámico

Ø	Barreno	Grano	Máx. RPM	Clave	Pzas.
4-1/2"	7/8"	36	13300	46605	50
115 mm	22.2 mm				
7"	7/8"	36	8500	46607	
180 mm	22.2 mm				

## Tecnología de grano

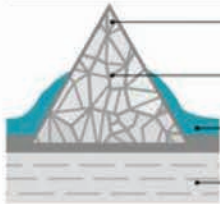

- Grano cerámico de geometría constante.
- El grano abrasivo siempre tiene expuestos fillos de corte que garantizan altas tasas de remoción.
- Insuperable rendimiento gracias a su recubrimiento.
- Soporte de fibra vulcanizada que cubre los más altos estándares de resistencia.

## Características

- » Fabricado con tecnología Alemana y un grano cerámico piramidal alineado de 3era generación.
- » AF890 con recubrimiento de estearato Top Size.

## Beneficios

- » Permiten lograr un rendimiento máximo en el menor tiempo posible.
- » El recubrimiento Top Size incrementa la capacidad de arranque del grano abrasivo a una baja temperatura.
- » Altísimas tasas de remoción

**ACTROX\***  
Cerámico



Hecho  
en  
Alemania  
**VSM**  
DE GRUBB GRINDERS

Especificación: AF799-S0



Esmeriladora  
Desbaste



Metal



No Ferrosos



Aluminio



No Aleados



Cerámico

Ø	Barreno	Grano	Máx. RPM	Clave	Pzas.
4-1/2"	7/8"	36	13300	46608	50
115 mm	22.2 mm				
7"	7/8"	36	8500	46610	
180 mm	22.2 mm				

## Respaldos Exclusivos Heavy Duty / Rígido



Dimensiones	Clave	Pzas.
4-1/2" x 5/8" -11 115 x 15.9 mm-11	944	1



### Adaptador M14-2

Clave	Pzas.
526	1



Dimensiones	Clave	Pzas.
7" x 5/8" -11 180 x 15.9 mm-11	949	1

\* Actirox es una marca registrada de VSM AG

## Ceramic Plus

### Recubrimiento Top Size Cerámico



NUEVA  
LÍNEA



Especificación: XF885



Esmeriladora  
Desbaste



Bronce



Latón



Aceros  
cromados



Aceros  
Niquelados



Aceros Alta  
aleación



Aceros  
Titanio



Cerámico Plus

#### Características

- » Fabricados con grano cerámico compacto de alto rendimiento.
- » Barreno en cruz.

#### Beneficios

- » Cuenta con un sistema de corte en frío, lo que permite un trabajo agresivo.
- » El grano compacto posee propiedades de autoafilado garantizando una remoción pareja y constante durante la vida útil del producto.

Ø	Barreno	Grano	Máx. RPM	Clave	Pzas.
4-1/2" 115 mm	7/8" 22.2 mm	24	13300	43159	50
		36	13300	43160	
7" 180 mm	7/8" 22.2 mm	24	8500	43161	50
		36	8500	43162	

#### Tecnología de grano



Capa Adicional de Lijado Activo.  
VSM Top Size.

Grano Ceramic Plus\* con  
propiedades de autoafilado.

Soporte de fibra vulcanizada que  
cubre los más altos estándares de  
resistencia.

## Ceramic Plus

### Recubrimiento Stearate Plus Cerámico



NUEVA  
LÍNEA



Especificación: XF733



Esmeriladora  
Desbaste



No Ferrosos



Aluminio



No Aleados



Madera



Materiales de  
Ingeniería



Barnices



Cerámico Plus

#### Características

- » Fabricados con óxido de aluminio cerámico.
- » Con recubrimiento antitapado.
- » Barreno en cruz.
- » Ideal para aluminio y metales suaves.

#### Beneficios

- » El grano compacto posee propiedades de autoafilado garantizando una remoción pareja y constante durante la vida útil del producto.
- » El recubrimiento mejora la vida del producto y reduce el número de cambios de herramienta.
- » Se reduce la adherencia de los materiales al grano abrasivo.

Ø	Barreno	Grano	Máx. RPM	Clave	Pzas.
4-1/2" 115 mm	7/8" 22.2 mm	24	13300	43163	50
		36	13300	43164	
		60	13300	43165	
		80	13300	43166	
7" 180 mm	7/8" 22.2 mm	24	8500	43167	50
		36	8500	43168	
		60	8500	43169	
		80	8500	43170	

#### Tecnología de grano

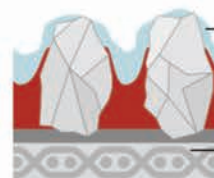

Recubrimiento Stereate Plus\*  
que reduce la adherencia del  
material

Soporte de fibra vulcanizada que  
cubre los más altos estándares de  
resistencia.



Esmeriladora  
Desbaste



Metal



Inoxidable



Cerámico  
Plus



Hecho  
en  
Alemania

**TURBO  
Jet**  
Cerámico Plus



Ø	Barreno	Grano	Máx. RPM	Clave	Pzas.
4-1/2" 115 mm	5/8" - 11 15.9 mm - 11	24	13300	1986	5
		36	13300	1987	
		40	13300	1988	
		50	13300	1989	

**ACTIROX\***  
Grano cerámico

Ø	Barreno	Grano	Máx. RPM	Clave	Pzas.
4-1/2" 115 mm	5/8" - 11 15.9 mm - 11	36	13300	1990	5

\* Actirox es una marca registrada de VSM AG

### Características

- » Fabricado con grano cerámico de última generación.
- » Estructura cerrada
- » Respaldo de plástico recortable con rosca.

### Beneficios

- » Excepcional rendimiento en desbaste y pulido de acero inoxidable, al carbón y aleaciones especiales.
- » No se desperdicia lija.
- » Montaje rápido en la máquina.



Esmeriladora  
Desbaste



Metal



Inoxidable



Soldadura



Cerámico  
Plus

**Xtreme  
power**  
Cerámico Plus



Ø	Barreno	Grano	Máx. RPM	Clave	Pzas.
4-1/2" 115 mm	7/8" 22.23 mm	36	13300	1631	25
		60	13300	1632	
		80	13300	1633	
7" 180 mm	7/8" 22.23 mm	36	8500	1634	25
		60	8500	1635	
		80	8500	1636	

### Características

- » Fabricados con grano cerámico de alta remoción.
- » Tiene un recubrimiento especial que reduce hasta un 20% el calor que se genera durante el esmerilado.

### Beneficios

- » Excelente desempeño en acero inoxidable.
- » Rinden más, dejan mejores acabados y trabajan más rápido que los discos de AlO y zirconio.
- » Muy buena opción para desbastar aceros endurecidos o soldadura muy dura.



Esmeriladora  
Desbaste



Metal



Inoxidable



Soldadura



Zirconio

**TENAZIT  
Premium<sup>®</sup>**  
Zirconio / Z



Ø	Barreno	Grano	Máx. RPM	Clave	Pzas.
4-1/2" 115 mm	7/8" 22.23 mm	24	13300	1670	25
		36	13300	951	
7" 180 mm	7/8" 22.23 mm	24	8500	1673	25
		36	8500	1674	
		50	8500	1675	
		80	8500	1676	

### Características

- » Fabricados con zirconio.
- » Estructura cerrada.
- » Respaldo de fibra vulcanizada más grueso.

### Beneficios

- » Excepcional rendimiento en desbaste y pulido de acero inoxidable, al carbón y aleaciones especiales.
- » No se hacen "taco".

# TENAZIT<sup>®</sup> Premium<sup>®</sup>

Óxido de Aluminio



Metal

Inoxidable

Soldadura

Óxido de Aluminio

## Características

- » Fabricados con grano PREMIUM.
- » Estructura cerrada.
- » Respaldo especial de fibra vulcanizada.

## Beneficios

- » Alto rendimiento en desbaste de soldadura de acero al carbón.
- » Buen desempeño en acero inoxidable.
- » No se hacen "taco".

Ø	Barreno	Grano	Máx. RPM	Clave	Pzas.
4-1/2" 115 mm	7/8" 22.23 mm	24	13300	941	25
		36	13300	931	
		50	13300	932	
		80	13300	933	
5" 125 mm	7/8" 22.23 mm	36	11900	936	25
		50	11900	937	
		80	11900	938	
7" 180 mm	7/8" 22.23 mm	24	8500	940	25
		36	8500	942	
		50	8500	943	

# TENAZIT<sup>®</sup>

Óxido de Aluminio



Esmeriladora  
Desbaste

Metal

Inoxidable

Soldadura

Óxido de Aluminio

## Características

- » Fabricados con óxido de aluminio.
- » Estructura cerrada.
- » Disponibles en empaque blíster para autoservicio.

## Beneficios

- » Buen desempeño en desbaste y pulido de acero, fibra de vidrio, plástico y metales no ferrosos.
- » No se hacen "taco".
- » Facilidad de venta en empaques de autoservicio.

Ø	Barreno	Grano	Máx. RPM	Clave	Pzas.
7" 180 mm	7/8" 22.23 mm	24	8500	702	25
		36	8500	703	
		50	8500	704	
		80	8500	705	
		100	8500	706	
		120	8500	707	

## Autoservicio

Ø	Barreno	Grano	Máx. RPM	Clave	Pzas.
4-1/2" 115 mm	7/8" 22.23 mm	36	13300	2834	5
		50	13300	2835	
		80	13300	2836	
7" 180 mm	7/8" 22.23 mm	36	8500	2830	3
		50	8500	2831	
		80	8500	2832	

## Paquete 3 granos cambiandos

Ø	Barreno	Grano	Máx. RPM	Clave	Pzas.
4-1/2" 115 mm	7/8" 22.23 mm	36-50-80	13300	2837	1
7" 180 mm	7/8" 22.23 mm	36-50-80	8500	2833	1





Esmeriladora  
Desbaste



Metal



Inoxidable



Soldadura



No Ferrosos



Madera



Plástico



Óxido  
de Aluminio



Ø	Barreno	Grano	Máx. RPM	Clave	Pzas.
4-1/2" 115 mm	7/8" 22.23 mm	24	13300	1376	25
		36	13300	1377	
		50	13300	1378	
		80	13300	1379	
		100	13300	1405	
		120	13300	1406	
5" 125 mm	7/8" 22.23 mm	24	12250	1380	25
		36	12250	1381	
		50	12250	1382	
		80	12250	1383	
7" 180 mm	7/8" 22.23 mm	24	8500	1384	25
		36	8500	1385	
		50	8500	1401	
		80	8500	1402	
		100	8500	1403	
		120	8500	1404	

**Características**

- » Con respaldo de fibra vulcanizada.

**Beneficios**

- » Desbaste rápido y eficiente de metal.
- » Excelente relación precio-rendimiento.

Video



<http://bit.ly/fibrodiscosEASY>

**SemiFlexibles  
Carburo de Silicio**



Esmeriladora  
Desbaste



Piedra



Fundición



Bronce



Concreto



Carburo de  
Silicio



Ø	Barreno	Grano	Máx. RPM	Clave	Pzas.
4-1/2" 115 mm	7/8" 22.23 mm	24	13300	1334	25
		36	13300	1335	
		60	13300	1336	
		80	13300	1337	
7" 180 mm	7/8" 22.23 mm	24	8500	1344	25
		36	8500	1345	

**Características**

- » Con respaldo de fibra técnica color rojo.
- » Fabricados con carburo de silicio.

**Beneficios**

- » Desbaste rápido y eficiente de mármol, cantera, concreto, resina epóxica, bronce, latón y fundición de hierro gris.
- » Excelente acabado.

# DISCOS DE CAMBIO RÁPIDO

## ACTIROX\* Cerámico AF799

NUEVA  
LÍNEA

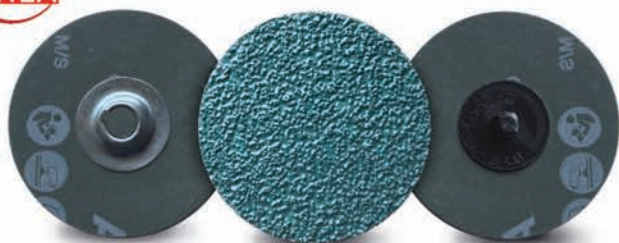

Tipo S

Tipo R

### Características

- » Fabricado con grano cerámico piramidal alineado de tercera generación.
- » Respaldo de fibra vulcanizada.

### Beneficios

- » Para desbaste súper agresivo.
- » Vida útil extrema lo que se traduce en un incremento de la productividad.

## Cerámicos

### Con Recubrimiento Stearate Plus TTG4V



Tipo S

Tipo R

### Características

- » Con grano de óxido de aluminio cerámico con propiedades autoafilantes.
- » Respaldo de fibra vulcanizada.

### Beneficios

- » Alto rendimiento y larga vida útil.
- » Recubrimiento que reduce la adhesión del material desbastado.
- » Gran velocidad de remoción en operaciones severas.

### Especificación: TTACTV



\* Actirox es una marca registrada de VSM AG

Tipo	Ø	Grano	Máx. RPM	Clave	Pzas.
S	2" 51 mm	36	25000	4760	50
	3" 76 mm	36	20000	4761	25
R	2" 51 mm	36	25000	4762	50
	3" 76 mm	36	20000	4763	25

### Especificación: TTG4V



Tipo	Ø	Grano	Máx. RPM	Clave	Pzas.	Tipo	Ø	Grano	Máx. RPM	Clave	Pzas.	
S	2" 51 mm	24	25000	4740	50	R	2" 51 mm	24	25000	4750	50	
		36	25000	4741				36	25000	4751		
		60	25000	4742				60	25000	4752		
	3" 76 mm	80	25000	4743			25	3" 76 mm	80	25000		4753
		24	20000	4745					24	20000		4755
		36	20000	4746					36	20000		4756
		60	20000	4747			60	20000	4757			
		80	20000	4748			80	20000	4758			

# TENAZIT<sup>®</sup> Premium<sup>®</sup> Cerámico / TTG2X



Lijadora Angular  
de Doble Acción



Metal



Inoxidable



No Ferrosos



Cerámico



Aluminio



Superaleaciones

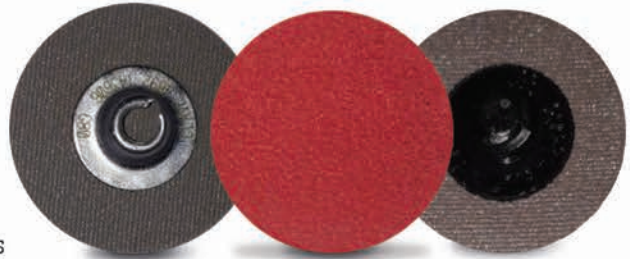

Tipo S

Tipo R

## Características

- » Fabricados con grano cerámico.
- » Respaldo extra- resistente.

## Beneficios

- » Gran capacidad de remoción con excelente disipación de calor.
- » Alto rendimiento en operaciones severas.

### Tipo S

Tipo	Ø	Grano	Máx. RPM	Clave	Pzas.
S	1-1/2" 38 mm	36	30000	4690	100
		60	30000	4691	
		80	30000	4692	
		120	30000	4693	
S	2" 51 mm	36	25000	4695	50
		60	25000	4696	
		80	25000	4697	
		120	25000	4698	
S	3" 76 mm	36	20000	4700	25
		60	20000	4701	
		80	20000	4702	
		120	20000	4703	

### Tipo R

Tipo	Ø	Grano	Máx. RPM	Clave	Pzas.
R	1-1/2" 38 mm	36	30000	4705	100
		60	30000	4706	
		80	30000	4707	
		120	30000	4708	
R	2" 51 mm	36	25000	640	50
		60	25000	645	
		80	25000	646	
		120	25000	647	
R	3" 76 mm	36	20000	654	25
		60	20000	655	
		80	20000	656	
		120	20000	657	



Lijadora Angular  
de Doble Acción



Inoxidable



Aluminio



No Ferrosos



No Aleados



Cerámico

# Xtreme power<sup>®</sup> Cerámico - Respaldo FV TTG2V



Tipo S

Tipo R

## Características

- » Fabricados con grano cerámico.
- » Respaldo de fibra vulcanizada.

## Beneficios

- » Alto rendimiento.
- » Gran velocidad de remoción en operaciones severas.

Tipo	Ø	Grano	Máx. RPM	Clave	Pzas.
S	2" 51 mm	36	25000	4710	50
		50	25000	4711	
		80	25000	4712	
S	3" 76 mm	36	20000	4715	25
		50	20000	4716	
		80	20000	4717	
R	2" 51 mm	36	25000	4720	50
		50	25000	4721	
		80	25000	4722	
R	3" 76 mm	36	20000	4725	25
		50	20000	4726	
		80	20000	4727	

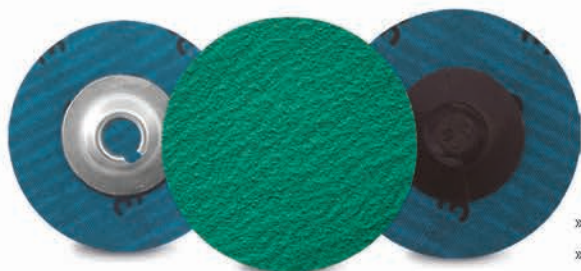

Tipo S

Tipo R



Lijadora Angular  
de Doble Acción



Metal



Inoxidable



Soldadura



Zirconio

**Características**

- » Respaldo rígido.
- » Fabricados con recubrimiento anti-tapado.
- » Grano zirconio, alto rendimiento.

**Beneficios**

- » Alto rendimiento en desbaste de aceros inoxidables y aleados.
- » No queman la pieza de trabajo.
- » Rinden entre 5 y 10 veces más que los discos con respaldo de tela de algodón.

**Tipo S**

Tipo	Ø	Grano	Máx. RPM	Clave	Pzas.
1-1/2" 38 mm	S	36	30000	4660	100
		50	30000	4661	
		80	30000	4662	
		120	30000	4663	
2" 51 mm	S	36	25000	4665	50
		50	25000	4666	
		80	25000	4667	
		120	25000	4668	
3" 76 mm	S	36	20000	2070	50
		80	20000	2071	

**Tipo R**

Tipo	Ø	Grano	Máx. RPM	Clave	Pzas.
1-1/2" 38 mm	R	36	30000	4675	100
		50	30000	4676	
		80	30000	4677	
		120	30000	4678	
2" 51 mm	R	36	25000	1199	100
		50	25000	4681	
		80	25000	4682	
		120	25000	4683	
3" 76 mm	R	36	20000	4685	50
		50	20000	4686	
		80	20000	1188	
		120	20000	4688	

**Zirconio Azul**  
TRZX

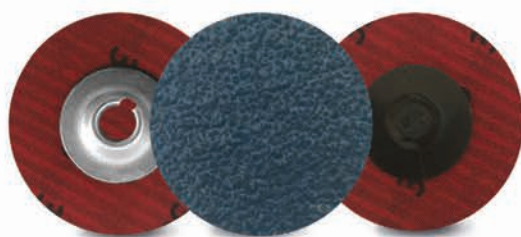

Tipo S

Tipo R



Lijadora Angular  
de Doble Acción



Metal



Inoxidable



Zirconio

**Características**

- » Fabricados con zirconio azul.

**Beneficios**

- » Ideales para lijado de acero inoxidable, acero de baja aleación, acero de alta aleación, acero de alta resistencia a la temperatura y fundición.

**Tipo S**

Tipo	Ø	Grano	Máx. RPM	Clave	Pzas.
1-1/2" 38 mm	S	36	30000	4630	100
		50	30000	4631	
		80	30000	4632	
		120	30000	4633	
2" 51 mm	S	36	25000	4635	50
		50	25000	4636	
		80	25000	4637	
		120	25000	4638	
3" 76 mm	S	36	20000	4640	25
		50	20000	4641	
		80	20000	4642	
120	20000	4643			

**Tipo R**

Tipo	Ø	Grano	Máx. RPM	Clave	Pzas.
1-1/2" 38 mm	R	36	30000	4645	100
		50	30000	4646	
		80	30000	4647	
		120	30000	4648	
2" 51 mm	R	36	25000	4650	50
		50	25000	4651	
		80	25000	4652	
		120	25000	4653	
3" 76 mm	R	36	20000	4655	25
		50	20000	4656	
		80	20000	4657	
		120	20000	4658	



Lijadora Angular de Doble Acción



Metal



Inoxidable



Soldadura



Óxido de Aluminio

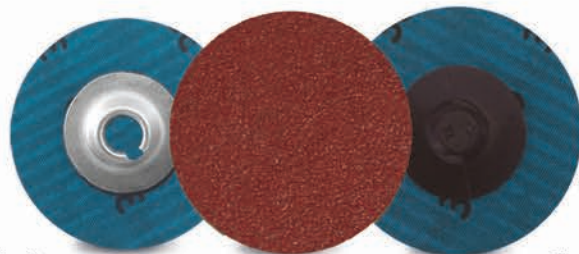

Tipo S

Tipo R

### Tipo S

Tipo	Ø	Grano	Máx. RPM	Clave	Pzas.
S	1" / 25 mm	24	30000	4510	100
		36	30000	4511	
		60	30000	4512	
		80	30000	4513	
		120	30000	4514	
		180	30000	4515	
		240	30000	4516	
S	1-1/2" / 38 mm	24	30000	4520	100
		36	30000	4521	
		60	30000	4522	
		80	30000	4523	
		120	30000	4524	
		180	30000	4525	
		240	30000	4526	
S	2" / 51 mm	24	25000	4530	50
		36	25000	4531	
		60	25000	4532	
		80	25000	4533	
		120	25000	4534	
		180	25000	4535	
		240	25000	4536	
S	3" / 76 mm	24	20000	4540	25
		36	20000	4541	
		60	20000	4542	
		80	20000	4543	
		120	20000	4544	
		180	20000	4545	
		240	20000	4546	
320	20000	4547			

### Características

- » Fabricados con óxido de aluminio premium.

### Beneficios

- » Muy versátiles para desbastar metal, inoxidable y plástico.
- » Excelente rendimiento.

### Tipo R

Tipo	Ø	Grano	Máx. RPM	Clave	Pzas.
R	1" / 25 mm	24	30000	4550	100
		36	30000	4551	
		60	30000	4552	
		80	30000	4553	
		120	30000	4554	
		180	30000	4555	
		240	30000	4556	
R	1-1/2" / 38 mm	24	30000	4560	100
		36	30000	4561	
		60	30000	4562	
		80	30000	4563	
		120	30000	4564	
		180	30000	4565	
		240	30000	4566	
R	2" / 51 mm	24	25000	4570	50
		36	25000	606	
		60	25000	607	
		80	25000	608	
		120	25000	4574	
		180	25000	4575	
		240	25000	4576	
R	3" / 76 mm	24	20000	4577	25
		36	20000	4580	
		60	20000	619	
		80	20000	620	
		120	20000	621	
		180	20000	622	
		240	20000	4585	
320	20000	4586			
320	20000	4587			

# TENAZIT

## Óxido de Aluminio - TTA V / Respaldo FV

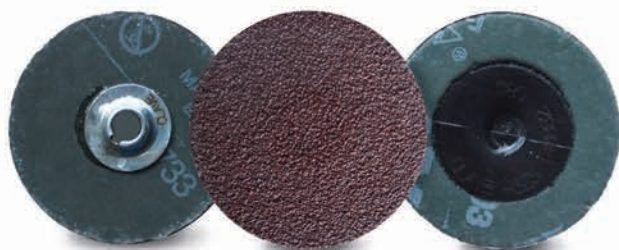

Tipo S

Tipo R



Lijadora Angular de Doble Acción



No Ferrosos



No Aleados



Laca



Óxido de Aluminio

### Características

- » Fabricados con respaldo de fibra vulcanizada.
- » Óxido de Aluminio Premium.

### Beneficios

- » Mejor rendimiento en operaciones severas.
- » Gran velocidad de remoción.

#### Tipo S

Tipo	Ø	Grano	Máx. RPM	Clave	Pzas.
S	1" / 25 mm	24	30000	4590	100
		36	30000	4591	
		50	30000	4592	
		80	30000	4593	
S	1-1/2" / 38 mm	24	30000	4595	100
		36	30000	4596	
		50	30000	4597	
		80	30000	4598	
S	2" / 51 mm	24	25000	4600	50
		36	25000	4601	
		50	25000	4602	
		80	25000	4603	
S	3" / 76 mm	24	20000	4605	25
		36	20000	4606	
		50	20000	4607	
		80	20000	4608	

#### Tipo R

Tipo	Ø	Grano	Máx. RPM	Clave	Pzas.
R	1" / 25 mm	24	30000	4610	100
		36	30000	4611	
		50	30000	4612	
		80	30000	4613	
R	1-1/2" / 38 mm	24	30000	4615	100
		36	30000	4616	
		50	30000	4617	
		80	30000	4618	
R	2" / 51 mm	24	25000	4620	50
		36	25000	4621	
		50	25000	4622	
		80	25000	4623	
R	3" / 76 mm	24	20000	4625	25
		36	20000	4626	
		50	20000	4627	
		80	20000	4628	

PRODUCTOS DE LIJA

# TENAZIT Premium

## Respaldo de Plástico

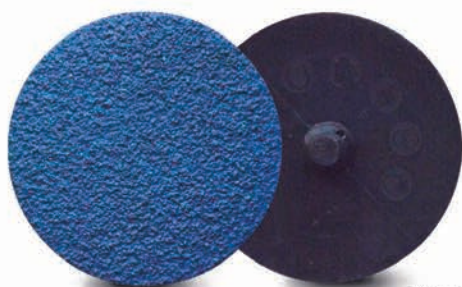

Tipo R



Lijadora Angular de Doble Acción



Metal



Inoxidable



Soldadura



Zirconio

### Características

- » El grano abrasivo se encuentra adherido a un respaldo de plástico recortable.
- » Con recubrimiento anti-tapado.

### Beneficios

- » No se desperdicia lija.
- » Rinden hasta 10 veces más que un disco de lija convencional.

#### Zirconio / Z (Metal)

Tipo	Ø	Grano	Máx. RPM	Clave	Pzas.
R	2" / 50 mm	60	25000	2569	10
		120	25000	2571	

# DISCOS DE LIJA AUTOADHERIBLES



Lijadora Rotoorbital



Metal



Barniz



Pintura



Madera



Óxido de Aluminio

Ø	Grano	Clave	Pzas.
<b>PSA (pegamento)</b>			
5" 125 mm	40	1645	25
	60	1646	
	80	1647	
	100	1648	50
	120	1660	
	150	1661	
180	1679		

Ø	Grano	Clave	Pzas.
<b>ULTRAGRIP®</b>			
5" 125 mm	36	1847	25
	40	1848	
	60	1849	
	80	1853	
	100	1854	50
	120	1855	
150	1856		
180	1857		
220	1858		

## Características

- » Fabricados con óxido de aluminio y respaldo de tela "X" de algodón flexible.
- » Disponibles con 2 sistemas de fijación:
  - PSA (pegamento)
  - **ULTRAGRIP®**
- » Clave 1864 con 8 orificios.

Ø	Grano	Clave	Pzas.
<b>ULTRAGRIP®</b>			
6" 152 mm	36	1876	25
	80	1877	50
	120	1878	
<b>ULTRAGRIP® con 8 orificios</b>			
5" 125 mm	80	1864	50

## X-FLEX® Óxido de Aluminio / TKAX



## Beneficios

- » Alto rendimiento y excelentes acabados en madera, metal, barniz y lacas.
- » Para desbaste y acabado intermedio, eliminación de marcas.
- » Uso general.



Lijadora Rotoorbital



Metal



Pintura



Madera



Laca



Óxido de Aluminio

Ø	Grano	Clave	Pzas.
<b>ULTRAGRIP®</b>			
5" 125 mm	60	2086	50
	80	2087	
6" 152 mm	60	2091	50
	80	2092	



## Autoservicio (paquete 5 piezas)

Ø	Grano	Clave	Pzas.
<b>ULTRAGRIP® con 8 orificios</b>			
5" 125 mm	60	2256	
	80	2257	10
	120	2258	

## Características

- » Estructura abierta.
- » Fabricados con óxido de aluminio Premium.
- » Tratamiento antiestático para evitar el embotamiento.
- » Respaldo de papel "F".

## TENAZIT Premium® Óxido de Aluminio / TWAWFV



## Beneficios

- » Alto rendimiento en el lijado de superficies de madera, lacas, pinturas y superficies metálicas.
- » No se tapan.

## Gold Uso General

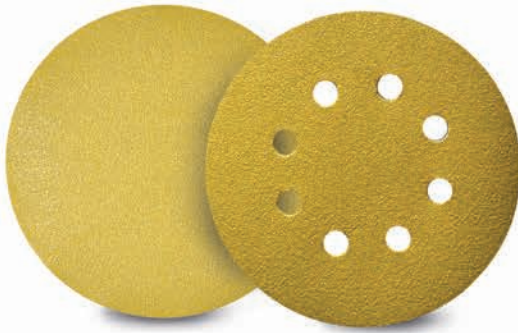

Óxido de Aluminio

### Características

- » Fabricados con óxido de aluminio Premium.
- » Respaldo de papel "C" de alta resistencia.

### Beneficios

- » Excelentes para el lijado de madera, pintura, selladores y plástico.
- » No se tapan.
- » Flexibles, dejan muy buenos acabados.



### Autoservicio (paquete 5 piezas)

Ø	Grano	Clave	Pzas.
5" 125 mm	80	1556	10
	120	1557	
	150	1558	
	220	1560	

Ø	Grano	Clave	Pzas.	Ø	Grano	Clave	Pzas.
PSA (pegamento)				<b>ULTRAGRIP®</b>			
5" 125 mm	40	1658	25	5" 125 mm	40	1720	25
	60	1659	50		60	1721	
	80	1662			80	1722	
	100	1862	100		100	1913	
	120	1663	100		120	1723	
	150	1664			150	1724	
	180	1665			180	1725	
	220	1666			220	1726	
320	1667	25	240	1736			
400	1668		320	1727			
6" 152 mm	40	1694	25	6" 152 mm	400	1728	25
	60	1695	50		600	1737	
	80	1704	100		800	1738	
	100	1907			40	1748	
	120	1705	60		1749		
	150	1706	80		1750		
	180	1707	100		100	1917	
	220	1708	120		120	1772	
320	1709	25	150	1773			
400	1710		180	1774			
<b>ULTRAGRIP® con 8 orificios</b>				<b>ULTRAGRIP® con 8 orificios</b>			
5" 125 mm	80	1734	50	6" 152 mm	220	1775	50
	120	1735			240	1777	
5" 125 mm	80	1936	50		320	1776	
	120	1938			400	1791	
	220	1941			600	1778	
	320	1944			800	1779	
	400	1946					

## Silver Uso General



Óxido de Aluminio

### Características

- » Respaldo de papel "D".
- » Tiene recubrimiento especial de estearato.
- » Estructura abierta

### Beneficios

- » Excelentes acabados.
- » Para maderas suaves o duras.
- » No se tapa.
- » Bajo precio

Ø	Grano	Clave	Pzas.	Ø	Grano	Clave	Pzas.
5" 125 mm	80	1936	50	6" 150 mm	80	1947	50
	120	1938			220	1952	
	220	1941			320	1955	
	320	1944			400	1957	
	400	1946					



# MAGMA

## Automotriz



Lijadora Rotoorbital



Metal



Barniz



Pintura



Plástico



Cerámico



Ø	Grano	Clave	Pzas.	Ø	Grano	Clave	Pzas.
<b>ULTRAGRIP®</b>				<b>ULTRAGRIP®</b>			
6" 152 mm	36	2028	25	6" 152 mm	320	2037	50
	60	2030			400	2038	
	80	2032			600	2054	
	100	2031	50		800	2055	
	120	2033			1000	2056	
	150	2034			1200	2057	
	180	2035			1500	2058	
220	2036	2000	2059				

Ø	Grano	Clave	Pzas.
PSA (pegamento)			
6" 152 mm	220	2046	100

### Características

- » Estructura semi-abierta.
- » Fabricados con óxido de aluminio cerámico.
- » Respaldo de papel film impermeable.

### Beneficios

- » Altísimo rendimiento en operaciones de alta producción.
- » Excelentes para el lijado de pintura automotriz, pintura, lacas, fibra de vidrio, pastas, plástico y recubrimiento de resina y poliéster.
- » Se pueden usar en seco y húmedo.
- » No se rompen ni se desgranán.

## Magic Disc KOVAX

### Lijado de Primer ED - Alta Dureza-



Lijadora Rotoorbital



Metal



Barniz



Pintura



Ø	Grano	Color	Clave	Pzas.
Con 15 orificios <b>ULTRAGRIP®</b>				
6" 152 mm	MA 320	Azul	4901	10
	MA 400	Rosa	4902	
	MA 500	Verde	4903	

#### Tip Técnico



Use MA- 320 para antes de la aplicación del primer.  
Use MA-400 y 500 antes de la aplicación del color

### Características

- » Discos de diamante con respaldo de látex.
- » Lijado de alta agresividad con un rayado uniforme.
- » Sistema de sujeción **ULTRAGRIP®**

### Beneficios

- » Con nuevo sistema antitapado de segunda generación que garantiza un trabajo continuo sin taparse.
- » Especialmente desarrollado para lijado de cubiertas E-coat y duras, así como para dar un acabado mate.

## Respaldos Exclusivos

### Medio



Ø	Dureza	Uso	Clave	Pzas.
6" 146 mm	Neo Duro	Lijado Rápido	4904	2
	Medio	Acabado	3297	

### Neo Duro



# Discos de Lija Autoadheribles



Lijado en Seco

SuperAssilex						SUPER Buflex		
Café	Azul	Amarillo	Lima	Naranja	Rosa	Verde	Azul	Negro
K-220	K-320							
K-240	K-360							
K-280	K-400	K-800	K-1000	K-1200	K-1500	K-2000	K-2500	K-3000
	K-500							
	K-600							

## Características

- » Innovador respaldo de látex.
- » Superflexibles.
- » Cada grano tiene un color diferente.
- » Sistema de sujeción **ULTRAGRIP®**

## Beneficios

- » Aptos para cualquier superficie gracias a su gran flexibilidad.
- » Acabado sin rayas profundas. No se ve ningún rayado después del pintado.
- » Ideal para pinturas base agua y transparente de altos sólidos.
- » Se elimina el proceso de secado.
- » El tiempo de pulido es 50% o menos, gracias al acabado Super Buflex.

## Discos de 6" 15 Perforaciones



## SuperAssilex

Ø	Grano	Color	Clave	Pzas.
<b>ULTRAGRIP® con 15 orificios</b>				
152 mm	220	Café Oscuro	3282	25
6"	240	Café	3283	
	280	Café Claro	3284	
	320	Azul Marino	3285	
	360	Oceáno	3286	
	400	Azul Cielo	3287	
	500	Azul Cielo Suave	3288	
	600	Azul Agua	3289	
	800	Amarillo	3290	
	1000	Lima	3291	
	1200	Naranja	3292	
	1500	Rosa	3293	

## SUPER Buflex

Para el lijado final antes de pulir.

Ø	Grano	Color	Clave	Pzas.
<b>ULTRAGRIP® con 15 orificios</b>				
152 mm	2000	Verde	3294	25
6"	2500	Azul	3295	
	3000	Negro	3296	



Tip Técnico



Utilice en lijadora clave 2511

## Respaldos Exclusivos



Duro

SuperAssilex

Ø	Clave	Pzas.
146 mm	3298	2



Medio

SuperAssilex

Ø	Clave	Pzas.
146 mm	3297	2



Suave

SUPER Buflex

Ø	Clave	Pzas.
146 mm	4900	2



Lijadora Rotoorbital



Barniz



Pintura



Plástico



Óxido de Aluminio

## SuperAssilex

Ø	Grano	Color	Clave	Pzas.
<b>ULTRAGRIP® con 7 orificios</b>				
125 mm 5"	240	Café	3240	25
	320	Azul Marino	3241	
	400	Azul Cielo	3242	
	600	Azul Agua	3261	
	800	Amarillo	3243	
	1200	Naranja	3244	
1500	Rosa	3245		

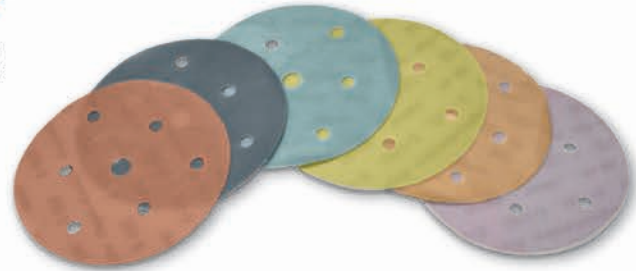

## SuperBuflex

Para el lijado final antes de pulir.

Ø	Grano	Color	Clave	Pzas.
<b>ULTRAGRIP® con 7 orificios</b>				
125 mm 5"	2000	Verde	3246	25
	3000	Negro	3247	

## Respaldos Exclusivos

### Duro SuperAssilex

Ø	Clave	Pzas.
122 mm 5"	3249	2



### Medio SuperAssilex

Ø	Clave	Pzas.
122 mm 5"	3248	2



### Suave

### SuperBuflex

Ø	Clave	Pzas.
122 mm 5"	3219	2



Lijadora Angular de Doble Acción



Barniz



Pintura



Plástico



Óxido de Aluminio

## SuperAssilex

Ø	Grano	Color	Clave	Pzas.
<b>ULTRAGRIP®</b>				
75 mm 3"	240	Amarillo Premium	3230	50
	320	Amarillo Premium	3231	
	400	Amarillo Premium	3232	
	600	Azul Agua	3260	
	800	Amarillo	3233*	
	1200	Naranja	3234*	
1500	Rosa	3235*		

\* Incluye un inter-respaldo clave 3238



## SuperBuflex

Para el lijado final antes de pulir.

Ø	Grano	Color	Clave	Pzas.
<b>ULTRAGRIP®</b>				
75 mm 3"	2000	Verde	3236*	50
	3000	Negro	3237*	

\* Incluye un inter-respaldo clave 3239



### Tip Técnico

Utilice lijadora de doble acción neumática clave: 2510 para discos de lija de 75 mm Kovax

## Respaldos Exclusivos

### Medio SuperAssilex

Ø	Clave	Pzas.
73 mm 3"	3238	4



### Suave SuperBuflex

Ø	Clave	Pzas.
73 mm 3"	3239	4



# Discos de Lija para Remoción de Imperfecciones **Tolecut**

Lijado en Seco

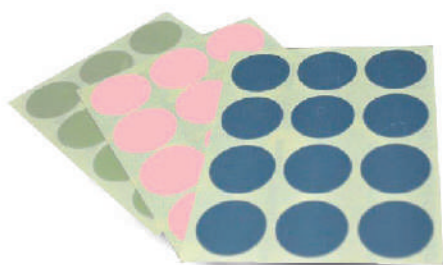

Mini Lijadora Orbital



Barniz



Pintura



Óxido de Aluminio

Ø	Grano	Color	Clave	Pzas.
PSA (pegamento)				
	1500-2000	Rosa	2525	
34 mm 1-1/4"	2000-2500	Verde	2526	600
	3000-4000	Negro	2527	

## Características

- » 3 tipos de granos, de acuerdo a la condición de defectos como polvo, exceso de pintura, etc.
- » Con sistema de sujeción PSA (pegamento).

## Beneficios

- » Remoción de polvos, rayaduras y exceso de pintura.
- » Se puede trabajar mientras se revisa el acabado gracias al lijado en seco.
- » Con respaldo film, puede quitar defectos fácilmente y obtener un acabado perfecto.



Tip Técnico

Utilice mini lijadora orbital clave: 2512 para discos de lija de 34 mm claves 2525 a 2527

## Respaldos Exclusivos

**Tolecut**



Suave

Ø	Clave	Pzas.
31 mm 1-1/4"	2528	10



Tole Finger

Ø	Clave	Pzas.
31 mm 1-1/4"	4917	1

## Discos de 6"

15 Perforaciones



Lijadora Rotoorbital



Barniz



Pintura



Óxido de Aluminio

Ø	Grano	Color	Clave	Pzas.
<b>ULTRAGRIP®</b> con 15 orificios				
152 mm 6"	1500-2000	Rosa	3269	100

## Características

- » Con respaldo de papel film.
- » Con sistema de sujeción **ULTRAGRIP®**

## Beneficios

- » Remoción general de mucha cantidad de imperfecciones en áreas grandes de pintura y barnices.
- » Sistema de limpieza rápido y sencillo.
- » El acabado que deja, reduce el tiempo de pulido, lo que significa un menor uso de pulimento.

## Respaldos Exclusivos

Medio



Ø	Dureza	Uso	Clave	Pzas.
6" 146 mm	Neo Duro	Lijado Rápido	4904	2
	Medio	Acabado	3297	

Neo Duro





Lijadora Rotoorbital



Barniz



Pintura



Óxido de Aluminio

Ø	Grano	Clave	Pzas.
<b>ULTRAGRIP®</b> con 15 orificios			
152 mm 6"	MF 80	3276	50
	MF 120	3277	
	MF 150	3278	
	MF 180	3279	
	MF 320	3280	
	MF 400	3281	

### Características

- » Fabricados con Óxido de Aluminio Premium.
- » Respaldo de papel film.
- » Con tratamiento anti-tapado.



### Beneficios

- » Para lijado en seco, con tratamiento anti-tapado.
- » Acabados uniformes gracias al respaldo plano y suave.
- » Tienen un poder de corte constante durante su larga vida útil.
- » Pueden utilizarse durante todo el proceso de lijado hasta la aplicación de barniz.



Lijadora Rotoorbital



Barniz



Pintura



Óxido de Aluminio

Ø	Grano	Clave	Pzas.
<b>ULTRAGRIP®</b> con 15 orificios			
152 mm 6"	TP 80	4921	100
	TP 120	4922	
	TP 150	4923	
	TP 180	4924	
	TP 320	4925	
	TP 400	4926	

### Características

- » Fabricados con Óxido de Aluminio Premium.
- » Respaldo de papel film.
- » Con tratamiento anti-tapado.



### Beneficios

- » Un disco equivale a tres discos de papel convencional.
- » Acabado muy uniforme gracias al respaldo plano y suave.
- » Pueden utilizarse durante todo el proceso de lijado hasta la aplicación del barniz.



Lijadora Rotoorbital



Pintura



Barniz



Pasta



Laca



Masilla



Metal

### TSA2C

Ø	Grano	Clave	Pzas.
PSA (pegamento)			
6" 150 mm	80	2012	50
	120	2013	



Óxido de Aluminio

### Características

- TSA2C -Óxido de aluminio**
- » Respaldo de papel "C" de alta resistencia.
  - » Estructura semi-abierta.
  - » Fabricados con óxido de aluminio Premium.
  - » Con capa de estearato anti-tapado.

### Beneficios

- » Muy buen desempeño en acero inoxidable.
- » Excelentes para los talleres de pintura y restauración automotriz, para lijar laca, pintura y barniz.

### TIZF

Ø	Grano	Clave	Pzas.
6" 150 mm	40	2001	25
	80	2002	50



Zirconio

### TIZF-Zirconio

- » Respaldo de papel "F" de alta resistencia.
- » Estructura semi-abierta.
- » Fabricados con zirconio.

## Automotriz Pintura- Laca



## NETZIT® II



Lijadora Rotoorbital



Pintura



Barniz



Plástico



Resina



Óxido de Aluminio

### Características

- » Estructura de malla perforada.
- » Fabricados con óxido de aluminio premium.

### Beneficios

- » Recubrimiento anti-tapado que mejora su vida útil.
- » Su diseño permite la extracción de residuos de lijado de la superficie, permitiendo un ambiente libre de polvo y contaminación.

Ø	Grano	Clave	Pzas.
<b>ULTRAGRIP®</b>			
5" 125 mm	80	1993	50
	120	1994	
	180	1995	
6" 150 mm	80	1996	50
	120	1997	
	180	1998	

## NETZIT®

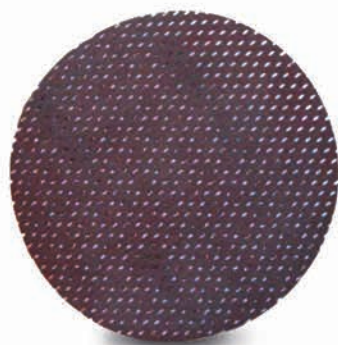

Lijadora Rotoorbital



Barniz



Pintura



Óxido de Aluminio

### Características

- » Estructura perforada.
- » Fabricados con óxido de aluminio cerámico.

### Beneficios

- » Para el lijado libre de polvo.
- » No se tapa gracias a su diseño.
- » Ideal para usarse con sistemas de extracción de polvo.

### Discos

Ø	Grano	Clave	Pzas.
<b>ULTRAGRIP®</b>			
5" 125 mm	80	2063	50
	120	2064	
6" 150 mm	120	2067	50



### Tiras

Dimensiones	Grano	Clave	Pzas.
<b>ULTRAGRIP®</b>			
2-3/4" x 394" 70 x 10,000 mm	80	1982	25



Lijadora Rotoorbital



Barniz



Porcelana



Carburo de Silicio



Ø	Grano	Clave	Pzas.
<b>ULTRAGRIP®</b>			
5" 125 mm	360	1869	10
	500	1870	
	600	1871	
	1000	1872	
	2000	1873	
	3000	1874	
	4000	1875	
6" 150 mm	360	1879	10
	500	1880	
	600	1881	
	1000	1882	
	2000	1883	
	3000	1884	
	4000	1885	

**Características**

- » Estructura semi-abierta.
- » Fabricados con carburo de silicio Premium.
- » Sistema de absorción de impactos integrado.

**Beneficios**

- » Impermeables.
- » Gran flexibilidad, se adapta perfectamente a cualquier superficie.
- » Se logra acabado con alto brillo casi espejo.
- » No se tapan.

**Tiras de Lija PREMIUM KOVAX®**  
Lijado en Seco



Uso Manual



Barniz



Pintura



Masilla



Pasta



Plástico



Óxido de Aluminio Premium



Dimensiones	Grano	Clave	Pzas.
<b>ULTRAGRIP®</b> con 8 orificios			
70 x 198 mm 2-3/4" x 8"	PRE 80	4909	50
	PRE 120	4910	
	PRE 180	4911	
	PRE 320	4912	
	PRE 400	4913	

**Características**

- » Respaldo de papel Premium flexible.
- » Con tratamiento anti-tapado.
- » Con sistema de sujeción

**Beneficios**

- » Poder de corte constante durante su larga vida útil.
- » Acabado fino y uniforme gracias al respaldo suave.
- » Puede utilizarse durante todo el proceso de lijado hasta la aplicación de barniz.

**Garlopa con Sistema de Extracción de Polvo**  
8 perforaciones

Dimensiones	Clave	Pzas.
2-3/4" x 8" 70 x 198 mm	4916	1



# MAGMA

## Automotriz Cerámico- Film



Uso Manual



Pintura



Barniz



Pasta



Laca



Masilla



Cer

Cerámico



### Características

- » Fabricadas con óxido de aluminio cerámico.
- » Estructura semi-abierta.
- » Respaldo de papel film impermeable.

### Beneficios

- » Extra alto rendimiento.
- » No se tapan.
- » No se rompen ni desgranar.
- » Gran capacidad de remoción.
- » Excelente opción para el repintado automotriz.

Dimensiones	Grano	Clave	Pzas.
<b>ULTRAGRIP®</b>			
2-3/4" X 16-1/2" 70 x 419 mm	36	1887	25
	60	1886	
	80	1888	
	100	1890	
	120	1889	
	180	1892	
	220	1896	
320	1900		

# Zirconio

## Automotriz/ Papel F TIZF



Uso Manual



Pintura



Barniz



Pasta



Laca



Masilla



Z

Zirconio



### Características

- » Respaldo de papel "F" de alta resistencia.
- » Estructura semi-abierta.
- » Fabricadas con zirconio.

### Beneficios

- » Muy buen desempeño en acero inoxidable.
- » Excelentes para los talleres de pintura y restauración automotriz, para lijar laca, pintura y barniz.

Dimensiones	Grano	Clave	Pzas.
2-3/4" X 16-1/2" 70 x 419 mm	40	2051	25
	80	2052	

# Garlopa



Uso Manual

### Características

- » Para montar Tiras de Lija.

Dimensiones	Clave	Pzas.
2-3/4" X 16" 70 x 405 mm	1992	1



# RUEDAS FLAP



Esmeril de Banco



Esmeril Recto



Metal



Inoxidable



No Ferrosos



Pintura



Barniz



Plástico



Fundición



Óxido de Aluminio

**TENAZIT**  
Premium<sup>®</sup>



Ø	Grosor	Barreno	Grano	Máx. RPM	Clave	Pzas.
6" 150 mm	1" 25 mm	1" 25.4 mm	60	5800	728	1
			80	5800	745	
			120	5800	748	
6" 150 mm	2" 50 mm	1" 25.4 mm	40	5800	725	1
			50	5800	726	
			60	5800	727	
6" 150 mm	3" 75 mm	1" 25.4 mm	80	5800	729	1
			120	5800	749	
			220	5800	1697	
6" 150 mm	3" 75 mm	1" 25.4 mm	80	5800	788	1
			120	5800	789	

Ø	Grosor	Barreno	Grano	Máx. RPM	Clave	Pzas.
7" 180 mm	2" 50 mm	5/8" 15.9 mm	50	5125	785	1

## Características

- » Fabricadas con óxido de aluminio Premium.
- » Respaldo flexible de algodón.

## Beneficios

- » Alto rendimiento en lijado de grandes superficies de metal.
- » Excelentes acabados en acero inoxidable.

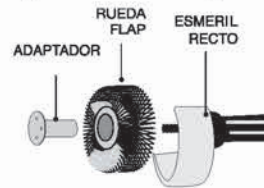

### Clave

1625

Para montar las ruedas de 6" x 2" Máquinas 5/8"-11H

### Tip Técnico



Los diámetros grandes incrementan el contacto en la superficie al mismo tiempo que realizan un mejor acabado en comparación con herramientas similares pero de menor tamaño.



Esmeril Recto



Metal



Inoxidable



No Ferrosos



Aluminio



Óxido de Aluminio

**TENAZIT**  
FLEX<sup>®</sup>

**NUEVA LINEA**



Ø	Grosor	Barreno	Grano	Máx. RPM	Clave	Pzas.
6" 150 mm	2" 50 mm	1" 25.4 mm	60	5800	1356	1
			80	5800	1357	



## Características

- » Diseño con lamelas intercaladas de diferentes tamaños
- » Mayor flexibilidad
- » Se obtienen mejores acabados para los siguientes procesos del usuario.

## Beneficios

- » No dejan marcas en la superficie, evitando el retrabajo de quitar los trapapes.
- » Para rebabeo, limpieza y acabado satinado de superficies planas o irregulares.

## Con Rosca Integrada



Óxido de Aluminio



Ø	Grosor	Barreno	Grano	Máx. RPM	Clave	Pzas.
4-1/2"	3/4"	5/8" -11	40	13200	1387	1
115 mm	20 mm	15.88 mm - 11	60	13200	1388	
			80	13200	1389	

### Características

- » Fácil montaje en esmeriladora angular.
- » Fabricadas con lija de óxido de aluminio, estructura cerrada.
- » Rosca integrada.

### Beneficios

- » Respaldo y construcción resistentes a altas presiones.
- » Alto rendimiento en operaciones de limpieza y acabado de metal y acero inoxidable.

## Zirconio



Zirconio

Ø	Grosor	Barreno	Grano	Máx. RPM	Clave	Pzas.
6"	2"	1"	36	5800	722	1
150 mm	50 mm	25.4 mm				

### Características

- » Fabricadas con zirconio azul.

### Beneficios

- » Excelente velocidad de remoción y acabado.
- » Tienen un rendimiento mayor del 40% que las ruedas convencionales de la competencia.



Cuando se utilice la Rueda Flap siempre respete la dirección de rotación dada en la etiqueta. De lo contrario puede reducir el rendimiento o dañar la rueda.

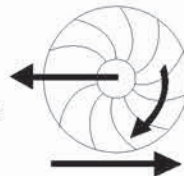

Óxido de Aluminio



Ø	Grosor	Barreno	Grano	Máx. RPM	Clave	Pzas.
6"	1"	1"	36	5800	2931	1
150 mm	25 mm	25.4 mm	60	5800	2934	
			80	5800	2935	
6"	1-1/2"	1"	40	5800	2902	1
150 mm	38 mm	25.4 mm	80	5800	2905	
			36	5800	2911	
6"	2"	1"	50	5800	2913	1
150 mm	50 mm	25.4 mm	80	5800	2915	
			120	5800	2917	
7"	2"	5/8"	50	5125	2923	1
180 mm	50 mm	15.9 mm	80	5125	2925	

### Características

- » Fabricadas con óxido de aluminio.
- » Respaldo de tela "X".

### Beneficios

- » Excelente opción al mejor precio.
- » Buen desempeño en operaciones severas.

# IMPERIAL

## Grano Cerámico



Ø	Grosor	Barreno	Grano	Máx. RPM	Clave	Pzas.
1-1/2" 40 mm	1" 25 mm	1/4" 6.4 mm	40	20000	920	10
			60	20000	921	
			80	20000	922	

### Características

- » Fabricadas con grano cerámico con recubrimiento especial.

### Beneficios

- » Alto rendimiento.
- » Reducen el calor cuando se trabaja especialmente el acero inoxidable, el titanio y las aleaciones con níquel.

**Tip Técnico**  
 Para aumentar la velocidad de remoción se debe aplicar presión moderada.

# TENAZIT

## Premium®

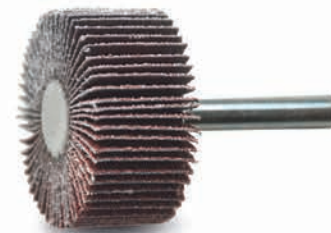

Ø	Grosor	Vástago	Grano	Máx. RPM	Clave	Pzas.
1" 25 mm	1/2" 13 mm	1/4" 6.4 mm	80	30000	902	10
			60	30000	905	
1" 25 mm	1" 25 mm	1/4" 6.4 mm	80	30000	906	10
			120	30000	903	
			120	30000	1638	
1-1/2" 38 mm	3/4" 20 mm	1/4" 6.4 mm	60	30000	871	10
			80	30000	872	
2" 50 mm	1/2" 13 mm	1/4" 6.4 mm	60	25000	909	10
			80	25000	910	
2" 50 mm	3/4" 20 mm	1/4" 6.4 mm	60	25000	642	10
			80	25000	644	
			40	25000	914	
2" 50 mm	1" 25 mm	1/4" 6.4 mm	60	25000	915	10
			80	25000	919	
			120	25000	908	
			60	25000	928	
2" 50 mm	1-1/2" 38 mm	1/4" 6.4 mm	80	25000	934	10
			120	25000	913	
			60	25000	928	

### Características

- » Fabricadas con lija de óxido de aluminio Premium sobre un respaldo muy flexible especialmente desarrollado para ruedas flap.
- » Centro de baquelita.

### Beneficios

- » Para limpieza y acabado de metales ferrosos y no ferrosos, acero inoxidable, plástico, pintura y madera.
- » Alto rendimiento en rebabeo, excelente flexibilidad y acabados.
- » No rayan la pieza de trabajo.

Ø	Grosor	Vástago	Grano	Máx. RPM	Clave	Pzas.
2-1/2" 65 mm	1" 25 mm	1/4" 6.4 mm	60	23000	953	10
			80	23000	954	
			120	23000	955	
3" 75 mm	1/2" 13 mm	1/4" 6.4 mm	80	20000	923	10
			40	20000	926	
			60	20000	927	
3" 75 mm	1" 25 mm	1/4" 6.4 mm	60	20000	927	10
			80	20000	930	
			120	20000	907	

**Tip Técnico**  
 La Clave 1638 es especial para el lijado del interior de los rines de aluminio o acero, tubos, tarjas y lugares de difícil acceso.



### Mini Ruedas Flap



Mototool

Metal

Inoxidable

No Ferrosos

Pintura

Barniz

Plástico

Fundición

Óxido de Aluminio

#### Características

» Fabricadas con lija de óxido de aluminio.

#### Beneficios

» Buen desempeño en lijado, rebabeo y acabado de metales.

Ø	Grosor	Vástago	Grano	Máx. RPM	Clave	Pzas.
			80	40000	1608	
			120	40000	1609	
3/8"	3/8"	1/8"	180	40000	1610	10
10 mm	10 mm	3.2 mm	320	40000	1611	
1-3/16"	1/8"	1/4"	240	30000	1473	10
30 mm	3 mm	6.4 mm				

Ø	Grosor	Vástago	Grano	Máx. RPM	Clave	Pzas.
1-3/16"	3/16"	1/4"	80	30000	1475	10
30 mm	5 mm	6.4 mm	120	30000	1476	
			60	30000	1478	
1-3/16"	3/8"	1/4"	80	30000	1479	10
30 mm	10 mm	6.4 mm	120	30000	1480	
			60	50000	1482	
2"	3/16"	1/4"	80	50000	1483	10
50 mm	5 mm	6.4 mm	120	50000	1484	
			60	50000	1486	
2"	3/8"	1/4"	80	50000	1487	10
50 mm	10 mm	6.4 mm	240	50000	1489	

### EASYCUT® Con Vástago

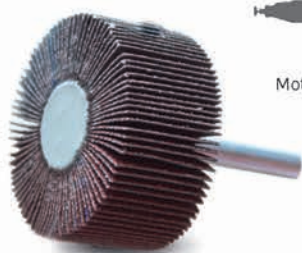

Mototool

Metal

Inoxidable

No Ferrosos

Pintura

Barniz

Plástico

Fundición

Óxido de Aluminio

#### Características

» Fabricadas con lija de óxido de aluminio flexible y resistente.

#### Beneficios

» Excelente opción de precio con buen rendimiento.  
» Buen desempeño en lijado, rebabeo y acabado de metales.

Ø	Grosor	Vástago	Grano	Máx. RPM	Clave	Pzas.
			40	30000	2610	
			60	30000	2611	
1"	1"	1/4"	80	30000	2612	10
25 mm	25 mm	6.4 mm	120	30000	2613	

Ø	Grosor	Vástago	Grano	Máx. RPM	Clave	Pzas.
			40	25000	2614	
			60	25000	2615	
2"	1"	1/4"	80	25000	2616	10
50 mm	25 mm	6.4 mm	120	25000	2617	
			40	20000	2618	
			60	20000	2619	
3"	1"	1/4"	80	20000	2621	10
75 mm	25 mm	6.4 mm	120	20000	2622	
			40	20000	2623	
			60	20000	2624	
3"	1-1/2"	1/4"	80	20000	2625	10
75 mm	38 mm	6.4 mm	120	20000	2626	

### Esféricas



Mototool

Metal

Inoxidable

Madera

Óxido de Aluminio

#### Características

» Fabricadas con óxido de aluminio.  
» Forma esférica de gran precisión.

#### Beneficios

» Excelentes para el trabajo de piezas y superficies curvas, redondas o convexas.

Ø	Vástago	Grano	Máx. RPM	Clave	Pzas.
3/4"	1/4"	80	28000	946	10
20 mm	6.4 mm				
1-3/16"	1/4"	80	18000	947	10
30 mm	6.4 mm				
1-9/16"	1/4"	80	18000	948	10
40 mm	6.4 mm				

## Rollo de Lija Antiderrapante



Uso Manual



Carburo de Silicio



Dimensiones	Clave	Pzas.
1" x 197" 25 x 5000 mm	2759	1

### Características

- » Pegamento de gran duración.
- » Fabricado con grano abrasivo muy resistente.

### Beneficios

- » Larga vida y máxima seguridad para prevenir caídas, resbalones y deslizamientos.

## Plomería



Uso Manual



Metal



Madera



No Ferrosos



Óxido de Aluminio



Pintura



Barniz



Ancho	Largo	Grano	Clave	Pzas.
1" 25 mm	50 yardas	120	1263	1
1-1/2" 38 mm	50 yardas	100	1251	1
		120	1265	

### Autoservicio

Dimensiones	Grano	Clave	Pzas.
1-1/2" x 197" 38 x 5000 mm	120	1004	1



### Características

- » Fabricados con óxido de aluminio y tela muy flexible.
- » Especial para lijado de tubos y superficies curvas.

### Beneficios

- » Para lijado de tuberías de cobre, soldadura de estaño, pintura, metal y madera.
- » La mejor relación precio rendimiento del mercado.



Uso Manual



Metal



Madera



No Ferrosos



Óxido de Aluminio



Pintura



Barniz

Ancho	Largo	Grano	Clave	Pzas.
3" 75 mm	50 yardas	80	2423	1
		36	2406	
		60	2408	
4" 100 mm	50 yardas	80	2409	1
		100	2410	
		120	2411	
		36	2436	
24" 610 mm	50 yardas	50	2450	1
		60	2460	
		80	2480	
		100	2400	

## Rollos de Lija

Uso General



### Características

- » Fabricados con óxido de aluminio.
- » Respaldo de tela "X".

### Beneficios

- » Para lijado de metal y madera.

#### Tip Técnico



Se puede fabricar cualquier rollo en las dimensiones que se requieran y para aplicación deseada, contáctanos.

# Productos de Óxido de Aluminio Piramidal

## Características

- » Fabricados con óxido de aluminio estructurado en forma piramidal.
- » Respaldo de lija muy flexible.
- » Combinación con fibras abrasivas de gran calidad.

## Beneficios

- » Para lijado de acero al carbón, acero inoxidable, aluminio y latón.
- » Muy alto rendimiento.
- » Producen excelentes acabados en menos pasos.
- » Ideales para fabricación de equipos en la industria farmacéutica y alimenticia.



Metal



Inoxidable



No Ferrosos



Óxido de Aluminio Piramidal



Lijadora Satinadora

### Rodillo de Fibra con Lija

Dimensiones	Grano	Máx. RPM	Clave	Pzas.
4-1/4" x 4" x 3/4" 110 x 100 x 19 mm	600	4200	2781	1



Esmeriladora Desbaste



Lijadora Satinadora

### Disco de Fibra con Lija Tipo A

Dimensiones	Grano	Máx. RPM	Clave	Pzas.
4-1/2" x 3/4" x 7/8" 115 x 20 x 22.23 mm	600	4000	2785	1



Lijadora Rotoorbital



Lijadora Satinadora

### Disco de Lija con **ULTRAGRIP®**

Ø	Grano	Máx. RPM	Clave	Pzas.
5" 125 mm	400	10000	2789	10
	600	10000	2790	
	1200	10000	2791	
	2000	10000	2792	



Mototool

### Rueda Flap con vástago

Dimensiones	Grano	Máx. RPM	Clave	Pzas.
1-3/16" x 1-3/16" x 1/4" 30 x 30 x 6.4 mm	600	15000	2794	10
	1200	15000	2795	

# ABRASIVOS NO TEJIDOS



## Información Técnica

### Características

Tenazit® cuenta con la línea más completa de productos para acabado, suavizado, rebabeo, limpieza y pulido de superficies de madera, aluminio, bronce, cobre, níquel, cromo, acero inoxidable, zinc, titanio, cerámica, cristal, plástico, fibra de vidrio y otros materiales. Se pueden usar en seco o en húmedo.

### Velocidades Recomendadas

Aplicación	Velocidad [m/s]
Acabado decorativo	3-15
Limpieza y mejoramiento de condiciones superficiales	11-30
Remoción de óxido	18-33
Rebabeo	28-40
Eliminación de marcas de maquinado	33-40

### Fibras Técnicas

Contamos con material para fabricar: discos, ruedas, bandas y discos laminados para acondicionar superficies en diferentes configuraciones y medidas especiales.

CONSULTE A SU DISTRIBUIDOR AUTORIZADO

Especificación	Color	Respaldo	Grano / Densidad	Usos			
				Discos	Bandas	Ruedas	Lam
TBANW 01	Café	Gris	Grueso	●	●		
TBANW 02	Marrón	Gris	Mediano	●	●		
TBANW 04	Azul	Gris	Muy fino	●	●		
TBANW 63	Café	Azul	Grueso	●			
TBANW 80	Verde	Verde	Fino		●		
TBANW 81	Café	Beige	Grueso		●		
TBANW 82	Marrón	Rosa	Mediano		●		
TBANW 83	Azul	Azul	Muy fino		●		
TBANW 85	Café	Beige	Grueso	●			●
TBANW 86	Marrón	Rosa	Mediano	●			●
TBANW 87	Azul	Azul	Muy fino	●			●
TBANW 88	Café	Verde	Grueso		●		
TBANW 89	Marrón	Verde	Mediano		●		
TBANW 90	Azul	Verde	Muy fino		●		
TBANW 91	Café	Azul	Grueso	●	●		
TBANW 92	Marrón	Azul	Mediano	●	●		
Súper limpieza PLUS	Rojo	N/A	Extra grueso	●			●
Súper limpieza	Rojo	N/A	Extra grueso	●			●
UNIX PLUS	Rojo	N/A	1,3,5,7	●			●



# ACONDICIONAMIENTO DE SUPERFICIES



**Especificación:** TBANW92 (marrón). Alto rendimiento - Grano Cerámico / Heavy Duty  
 TBANW91 (café). Alto rendimiento - Grano Cerámico / Heavy Duty  
 TBANW87 (azul). Acabado



Lijadora Angular de Doble Acción



Metal



Inoxidable



Soldadura



No Ferrosos

Tipo	Ø	Grano	Color	Máx. RPM	Clave	Pzas.
R	2" 51 mm	Grueso	Café	23000	623	50
		Mediano	Marrón	23000	624	
		Muy Fino	Azul	23000	648	
	3" 76 mm	Grueso	Café	18000	625	25
		Mediano	Marrón	18000	626	
		Muy Fino	Azul	18000	649	
S	2" 51 mm	Grueso	Café	23000	658	50
		Mediano	Marrón	23000	660	
		Muy Fino	Azul	23000	669	

## Discos de Cambio Rápido



Tipo S

Tipo R

### Características

- » Grano grueso, mediano y muy fino.
- » Con fibras de nylon, resina, grano cerámico y óxido de aluminio.

### Beneficios

- » Para trabajar superficies planas o irregulares de acero al carbón, acero inoxidable y aluminio.
- » Extra alto rendimiento.
- » Acabados consistentes.



Tip Técnico

El grano grueso hace pequeños desbastes y elimina ligeras rebabas dejando un excelente acabado.



## Discos de Fibra

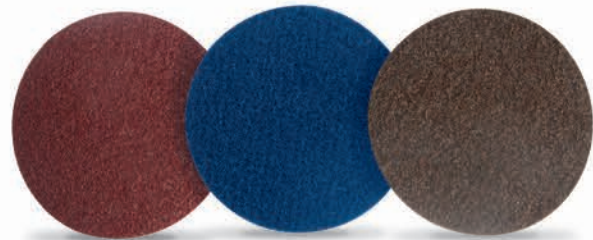

### Características

- » Granos grueso y mediano fabricados con grano cerámico.
- » Con sistema de sujeción **ULTRAGRIP®**

### Beneficios

- » Ideales para trabajar superficies planas o irregulares de metal, aluminio y acero inoxidable.
- » Extra alto rendimiento.
- » Acabados consistentes.



Esmeriladora Angular



Lijadora Satinadora



Metal



Inoxidable



No Ferrosos

### RPM Óptimas

Ø 5" 3000

Ø 7" 2200

Ø	Grano	Color	Máx. RPM	Clave	Pzas.
5" 125 mm	Grueso	Café	6000	2323	10
	Mediano	Marrón	6000	2328	
	Muy Fino	Azul	6000	2359	
7" 178 mm	Grueso	Café	6000	632	10
	Mediano	Marrón	6000	633	
	Muy Fino	Azul	6000	643	

- » Usar con respaldos:  
M14 Ø5" 1457, Ø7" 661  
5/8" Ø5" 1458 Ø7" 634

### Con Barreno

Ø	Barreno	Color	Grano	Máx. RPM	Clave	Pzas.
4-1/2" 115 mm	7/8" 22.2 mm	Café	Grueso	13300	1669	10
		Marrón	Medio	13300	1671	
		Azul	Muy Fino	13300	1672	
7" 180 mm	7/8" 22.2 mm	Café	Grueso	8600	1677	10
		Marrón	Medio	8600	1678	
		Azul	Muy Fino	8600	1681	

### Características

- » Alto rendimiento, para cortes agresivos y rápidos, con gran capacidad de remoción de material.

### Beneficios

- » Ideales para operaciones exigentes que permiten eliminar varios pasos durante la operación de pulido.



ABRASIVOS NO TEJIDOS

## Discos Laminados



RPM Óptimas

5800

Tipo	Ø	Barreno	Grano	Color	Máx. RPM	Clave	Pzas.
	4-1/2" 115 mm	7/8" 22.23 mm	Grueso	Café	13300	2967	5
			Mediano	Marrón	13300	2968	
			Muy Fino	Azul	13300	2969	

### Características

- » Fabricados con fibras abrasivas de alta resistencia.
- » Disponibles en 3 tamaños de grano: grueso, mediano y muy fino.

### Beneficios

- » Ideales para acondicionar superficies.
- » Son seguros y resistentes.
- » El acabado obtenido en comparación con un disco de lija es: Café - grueso : 60 Marrón - mediano: 80 -120 Azul - muy fino : 180 -240

## TENAZIT. Rollos de Fibra



Dimensiones	Grano	Color	Clave	Pzas.
4-1/2" x 10.9 yd 115 mm X 9.4 m	360 - Fino	Marrón	2421	1
	1500- Ultra Fino	Gris	2420	

### Características

- » Fabricados con fibras de nylon, resinas y grano abrasivo de alta calidad.
- » Estructura tridimensional.
- » Alta flexibilidad.

### Beneficios

- » No se tapan.
- » No se rompen.
- » Se pueden usar en húmedo. Para dar acabado a superficies planas o irregulares.

## Fibra Mini Bandas



Ancho	Desarrollo	Color	Grano	Clave	Pzas.
1/2" 12 mm	13" 330 mm	Marrón	120	4918	20
		Azul	180	4919	
		Café	240	4920	

### Características

- » Fabricadas con tecnología Premium.
- » Unidas con costura.

### Beneficios

- » Brinda un alto poder de remoción de pintura, sin deformar el material base.
- » Mayor resistencia a la ruptura.
- » Muy buena opción para rebabeos finos.
- » Para acero inoxidable, metal y aleaciones como inconel y titanio.



Tip Técnico



Utilice lijadora neumática clave: 2516

# ACABADO SATINADO

## Características

Fabricados sin un refuerzo de malla, o material de vellón, los materiales son más ligeros, flexibles y adaptables que otros materiales no tejidos. Los productos para satinado contienen fibras de nylon más fuertes y contenido de resina adicional en lugar de un tejido reforzado. Los materiales de fibra se pueden utilizar planos o en el borde.



Lijadora Angular



Metal



Inoxidable



Soldadura



No Ferrosos

### RPM Óptimas

Ø 2" 7000

Ø 3" 4500

Tipo	Ø	Grano	Color	Máx. RPM	Clave	Pzas.
	2" 51 mm	Grueso	Verde	12000	4736	50
		Mediano	Azul	12000	4734	
		Muy Fino	Marrón	12000	4732	
R	3" 75 mm	Grueso	Verde	8000	4737	10
		Mediano	Azul	8000	4735	25
		Muy Fino	Marrón	8000	4733	



Esmeril de Banco



Esmeril Recto



Metal



Inoxidable



No Ferrosos

### RPM Óptimas

2000

Ø	Barreno	Grano	Color	Máx. RPM	Clave	Pzas.
6" 150 mm	1/2" 13 mm	Grueso	Verde	3600	681	10
		Medio	Azul	3600	682	
		Muy Fino	Marrón	3600	683	

### Tip Técnico



#### MARRÓN

Para dar acabado final a herrajes, piezas de joyería, herramientas, acero inoxidable, bronce, cobre y latón.

#### AZUL

Para dar acabado y satinar herrajes y herramientas; limpiar acero inoxidable, bronce, cobre y latón.

#### VERDE

Para satinado y limpieza profunda de piezas de acero al carbón, inoxidable, aluminio, cobre, bronce y latón.

## Discos de Cambio Rápido



### Características

- » Fabricados con fibra no tejida.
- » En diferentes colores para fácil identificación.

### Beneficios

- » Ideales para limpieza y pulido de acero inoxidable, acero de baja aleación, acero de alta aleación, acero de alta resistencia a la temperatura y fundición.

## Discos



### Características

- » Fabricados con fibra impregnada de resina y óxido de aluminio.
- » 3 diferentes tamaños de grano.

### Beneficios

- » Ideales para dar acabado uniforme a piezas de aluminio, latón y de acero inoxidable como herrajes y utensilios de cocina.
- » Excelente opción para limpiar interiores de tubos, asientos de válvulas automotrices, moldes, cilindros de frenos y vidrio.
- » Para dar acabado satinado a láminas y equipos de acero inoxidable y metales no ferrosos.
- » Para uniformizar acabados en piezas maquinadas.

## Ruedas sin costura



### Características

- » Sin costuras, para no dejar líneas o marcas en el traslape de las superficies pulidas.
- » 3 diferentes tamaños de grano.

### Beneficios

- » Ideales para pulido y acabado de esquinas y orillas externas.
- » Dejan un acabado mate.
- » Para todo tipo de metales



Esmeril Recto



Metal



Inoxidable



No Ferrosos

### RPM Óptimas

4000

Ø	Grosor	Vástago	Grano	Máx. RPM	Clave	Pzas.
3" 76 mm	2" 50 mm	1/4" 6.4 mm	Medio A/O	7500	675	5
			Fino A/O	7500	676	
			My Fino SiC	7500	677	

## Ruedas con vástago



### Características

- » Fabricadas con óxido de aluminio.
- » Ruedas combinadas, tienen lija flexible.

### Beneficios

- » Ideales para trabajar superficies planas o irregulares de metal, aluminio y acero inoxidable.
- » Fácil montaje.
- » Las ruedas de fibra con lija eliminan pequeñas rebabas y dejan un buen acabado.
- » Clave 1640 - Extra alto rendimiento.



Mototool



Metal



No Ferrosos



Pintura



Madera

### RPM Óptimas

Ø 2" 6000

Ø 3" 4000

### Fibra

Ø	Grosor	Vástago	Grano	Máx. RPM	Clave	Pzas.
2" 50 mm	1" 25 mm	1/4" 6.4 mm	Medio	13700	1604	10
			Fino	13700	1605	
3" 75 mm	1" 25 mm	1/4" 6.4 mm	Medio	8600	1606	10
			Fino	8600	1607	
3" 75 mm	2" 50 mm	1/4" 6.4 mm	Medio	8600	1640	10
			Fino	8600	1640	

### Combinadas

Ø	Grosor	Vástago	Grano	Máx. RPM	Clave	Pzas.
2" 50 mm	1" 25 mm	1/4" 6.4 mm	Medio-80	13700	1601	10
			Fino-180	13700	1600	
3" 75 mm	1" 25 mm	1/4" 6.4 mm	Medio-80	8600	1603	10
			Fino-180	8600	1602	

## Esferas



Mototool



Metal



Inoxidable



No Ferrosos



Óxido



Pegamento

### RPM Óptimas

6000

### Características

- » Fabricadas con óxido de aluminio.
- » Resistente a altas velocidades.

### Beneficios

- » Limpieza más rápida y profunda de tubos, cilindros, válvulas y superficies irregulares.
- » Buen acabado.
- » Para trabajar en lugares de difícil acceso.
- » Ideales para eliminar pegamentos, residuos y óxido.

### Tip Técnico



#### GRANO MEDIO

Limpieza profunda, rápida y acabado medio.

#### GRANO FINO

Limpieza ligera y excelente acabado.

Dimensiones	Grano	Máx. RPM	Clave	Pzas.
1-1/2" x 1" x 1/8" 38 x 25 x 3.2 mm	Medio	18000	672	50
	Fino	18000	673	

# Rodillos



Metal



Inoxidable



No Ferrosos



Óxido



Pintura

## Adaptador

» Para montar claves 1396,1397 y 1400



### Clave

1399

### RPM Óptimas

2000

Ø	Grosor	Barreno	Línea	Tipo	Grano	Máx. RPM	Clave	Pzas.
4" 100 mm	4" 100 mm	3/4" 19.1 mm	TENAZIT	Fibra	Grueso	5000	1396	1
			TENAZIT	Fibra	Medio	5000	1397	
			TENAZIT	Fibra	Fino	5000	1400	
4-1/4" 110 mm	4" 100 mm	5/8"-11 15.9 mm -11	TENAZIT	Lija	80	5000	1395	1
			TENAZIT	Fibra	Grueso	5000	1392	
			TENAZIT	Fibra	Medio	5000	1393	
			TENAZIT	Fibra	Fino	5000	1394	

### Combinados

Ø	Grosor	Barreno	Línea	Tipo	Grano	Máx. RPM	Clave	Pzas.
4" 100 mm	2" 50 mm	5/8"-11 15.9 mm -11	TENAZIT	Fibra c/Lija	Grueso 80	5000	1390	1
4-1/4" 110 mm	4" 100 mm	5/8"-11 15.9 mm -11	TENAZIT	Fibra c/Lija	Medio 80	5000	1391	1



### Características

- » **TENAZIT Premium**. Con rosca plástica de 5/8" - 11 integrada.
- » Fabricados con fibras de nylon de primera calidad.

### Beneficios

- » Fácil montaje en herramientas neumáticas y eléctricas.
- » Para operaciones de acabado de acero inoxidable, aluminio, bronce y otras aleaciones.
- » Alto rendimiento.

Clave	Nivel de Rugosidad	Acabado
1394 / 1400	0,1	decorativo
1393 / 1397	0,3	4+
1392 / 1396	0,5	4
1391	0,8	4-
1390	1,0	3

ABRASIVOS NO TEJIDOS

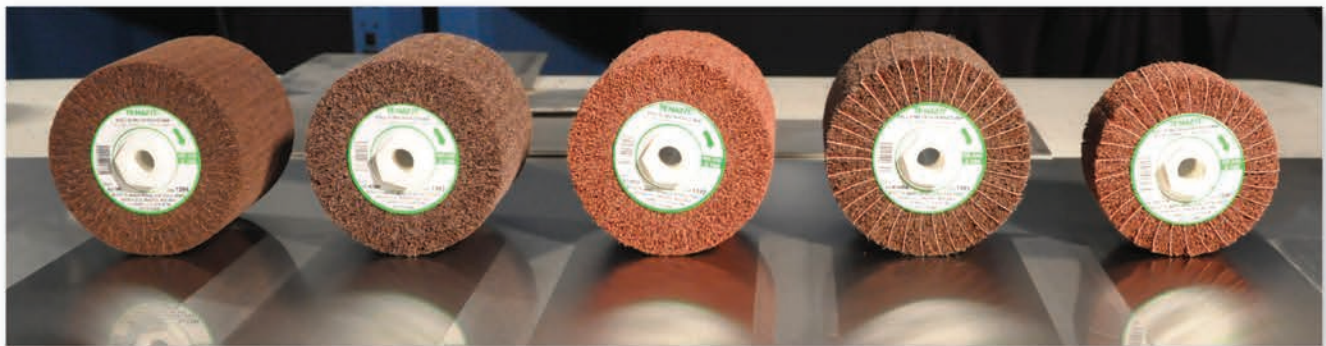

### Tip Técnico



#### FIBRA GRUESA

Clave 1392, para un acabado mate No. 4 muy uniforme durante la vida útil del rodillo. Se puede usar para remover pequeñas rebabas.

#### FIBRA CON LIJA

Clave 1390 y 1391, combinan los dos pasos de acabado en uno, la lija efectúa un desbaste suave mientras la fibra produce un acabado mate entre el No. 3 y el No. 4.

## Cepillo Flap de Fibra



Esmeril de Banco



Esmeril Recto



Metal



Inoxidable



No Ferrosos



Madera



Latón



Metales Preciosos

### Características

- » Suave.
- » Se adapta a cualquier superficie.

### Beneficios

- » Para dar acabado uniforme a piezas de aluminio, latón y acero inoxidable.
- » Suaviza superficies de madera.
- » Remoción de óxido de metales preciosos.

### RPM Óptimas

2000

Ø	Grosor	Barreno	Grano	Color	Máx. RPM	Clave	Pzas.
6" 150 mm	2" 50 mm	2" 50,8 mm	Muy Fino	Marrón	3400	695	1

## Almohadillas de Fibra



Uso Manual



Metal



Pintura



Madera



Plástico



Inoxidable



No Ferrosos



Vidrio

### Características

- » Fibras flexibles y resistentes para el trabajo pesado.
- » Lavables.
- » En especificación verde, marrón, canela, blanca, gris y negra.

### Beneficios

- » Excelentes para limpieza y acabado manual de metales ferrosos y no ferrosos.
- » Alta resistencia y cómodo trabajo manual para la limpieza de metal, acero inoxidable y lijado de madera.
- » Para uso industrial o doméstico.
- » Clave 668 y 605 opciones de menor precio.

Largo	Ancho	Aplicación	Color	Clave	Pzas.
6" 150 mm	4" 100 mm	Limpieza Profunda	Negra	609	10
		Corte Medio	Negra	665	
		Grano Grueso	Canela	602	
		Grano Medio	Marrón	601	
		Uso General	Marrón	668	10
		Uso General	Verde	600	
		Uso General	Verde	605	
		No abrasivo	Blanca	603	
		Ultrafina	Gris	604	

	Madera	Metal / Inox	Plástico	Vidrio	No Ferrosos	Laca/Pintura
Verde		◆		◆		
Marrón	◆	◆		◆	◆	◆
Canela		◆	◆	◆		
Blanca		◆	◆	◆	◆	◆
Gris		◆	◆	◆		◆
Negra	◆	◆		◆	◆	



Esmeril de Banco



Esmeril Recto



Metal



Inoxidable



Titanio



Aluminio



Plástico

### Densidad



### Tipo de Grano



### Tamaño de Grano



### RPM Óptimas

∅ 6"	2500
∅ 8"	1900
∅ 12"	1500

∅	Grosor Barreno	Densidad	Abrasivo	Grano	Máx. RPM	Clave	Pzas.		
6"	1/2" 13 mm	1" 25.4 mm	7	S	Fino	6000	N	513	
			8	S	Fino	6000	N	564	
			9	S	Fino	6000	N	569	
			10	S	Fino	6000	N	652	
			8	A	Medio	6000	N	518	
	150 mm	25.4 mm	25.4 mm	2	S	Medio	6000	N	685
				7	S	Fino	6000	N	591
				8	S	Medio	6000	N	678
				8	S	Fino	6000	N	635
				9	S	Fino	6000	N	636
8"	2" 50 mm	1" 25.4 mm	2	S	Grueso	6000	N	592	
			5	A	Medio	6000	N	686	
			8	S	Fino	4500	N	679	
	200 mm	1/2" 13 mm	3" 76.2 mm	9	S	Fino	4500	N	680
				10	S	Fino	4500	N	684
		1" 25 mm	3" 76.2 mm	8	S	Fino	4500	N	689
				9	S	Fino	4500	N	696
12"	300 mm	1" 25 mm	5" 127 mm	8	A	Medio	4500	N	688
				9	S	Fino	3000	N	523



### Características

- » Ruedas convo de carburo de silicio y óxido de aluminio de diferentes densidades.
- » Para uso en húmedo y seco

### Beneficios

- » Ideales para rebabeo de metales, pulido y limpieza de acero inoxidable, acero, aluminio, bronce, cobre, latón, titanio y plástico.
- » Tienen un rendimiento y trabajo constante de forma uniforme a lo largo de toda su vida útil.
- » **2SM** - Deja un acabado final y consistente en cordones de soldadura pequeños, orillas sin filo y piezas con perforaciones.
- » **2SG** - Para multi-acabado de metal y pre pulido, acabado superficial y constante, así como eliminación de rebabas.
- » **5AM** - Para operaciones de pulido, acabado satinado de metales y semi-desbaste de larga duración, eliminando suciedad y óxido.
- » **8AM** - Para desbaste de rebabas, radios medios y acabado medio; elimina soldaduras.
- » **9AM** - Ofrece excelente rendimiento en operaciones de rebabeo y deja un buen acabado al trabajar aristas y filos.
- » **7SF, 8SF, 9SF, 10SF** - Para desbaste de rebabas pequeñas, radios ligeros y acabado fino; elimina soldaduras.

### Tip Técnico



Las fibras de nylon, los granos abrasivos y las resinas se unen en capas delgadas y luego se envuelven alrededor de un núcleo central. La tensión de la envoltura controla la densidad de la rueda. Debido a su diseño envolvente, las ruedas Convo son unidireccionales y se utilizan con máquinas estacionarias o portátiles.

# UNIX

## Características

La construcción en capas, no direccional garantiza la exposición continua de los granos abrasivos durante las operaciones de preparación de la superficie, limpieza, mezcla y pulido. Se encuentra disponible una variedad de tamaños y calidades para usar en piezas de trabajo más grandes.

## UNIX Plus



### Características

- » Construidos con fibras resistentes y gruesas, así como con granos cerámicos
- » Estructura abierta.



### Beneficios

- » Rápida limpieza y acondicionamiento de superficies, excelentes para remover óxido, pintura, corrosión, barniz y cualquier tipo de contaminante.
- » Tienen una tasa de remoción consistente durante la vida del producto.

#### RPM Óptimas

Ø 2"	9500
Ø 3"	6000



Lijadora Angular

### Discos de Cambio Rápido Tipo R

Tipo	Ø	Grosor	Densidad	Máx. RPM	Clave	Pzas.
R	2" 50 mm	1/4" 6.4 mm	3	22000	1118	25
			5	22000	1119	
			7	22000	1120	
R	3" 76 mm	1/4" 6.4 mm	1	18100	1121	25
			3	18100	1122	
			5	18100	1123	
			7	18100	1124	



Mototool

### Ruedas con Vástago

Ø	Grosor	Vástago	Densidad	Máx. RPM	Clave	Pzas.
2" 50 mm	1/2" 13 mm	1/4" 6.4 mm	7	12900	1026	5



#### RPM Óptimas

6000

## Unix PLUS

### Densidad

Densidad	Usos
1	Muy flexible, suave, excelente acabado. Grano muy fino.
3	Flexible, buen acabado. Grano fino.
5	Semi-rígido. Larga duración, acabado medio. Grano mediano.
7	Rígido, rápida remoción. Larga duración. Grano grueso.



Mototool

### Ruedas Tipo 1

#### RPM Óptimas

6000

Ø	Grosor	Barreno	Densidad	Máx. RPM	Clave	Pzas.
2" 50 mm	1/8" 3 mm	1/4" 6.4 mm	7	23000	1063	10
			5	18000	1052	
3" 76 mm	1/8" 3 mm	1/4" 6.4 mm	7	18000	1053	10
			3	18000	1054	
3" 76 mm	1/4" 6.4 mm	1/4" 6.4 mm	5	18000	1055	10
			7	18000	1056	
3" 76 mm	1/2" 13 mm	1/4" 6.4 mm	5	18000	1058	10
			7	18000	1059	



Lijadora Satinadora

Ø	Grosor	Barreno	Densidad	Máx. RPM	Clave	Pzas.
6" 150 mm	1/4" 6.4 mm	1" 25 mm	3	6000	1067	1



Lijadora Satinadora

Esmeriladora Angular



#### RPM Óptimas

6000

### Respaldo de plástico ABS

Tipo	Ø	Grosor	Densidad	Máx. RPM	Clave	Pzas.
A	4-1/2" 115 mm	7/8" 22.23 mm	5	13300	1087	5
			7	13300	1088	



# UNLX Discos Tipo A



### RPM Óptimas

6000

Tipo	Ø	Barreno	Densidad	Grano	Grano	Máx. RPM	Clave	Pzas.
A	4-1/2" 115 mm	7/8" 22.23 mm	6	A	Medio	10000	651	5
			3	S	Fino	10000	593	

### Tip Técnico



**Clave 651:** Pueden reemplazar los fibrodiscos grano 100 y 120. Pueden trabajar piezas de aluminio y acero inoxidable.

**Clave 593:** Producen un acabado brillante en piezas de acero inoxidable. Remoción de óxido, pintura, barniz y pegamento, quitan decoloración de soldadura.

### Características

- » Clave 651: Fabricado con óxido de aluminio grano medio.
- » Clave 593: Fabricado con carburo de silicio grano fino.

### Beneficios

- » La mejor opción para el trabajo de rebabeo, limpieza, pulido y acabado de todo tipo de metales con herramientas portátiles.
- » Clave 651: Mayor duración.
- » Clave 593: Para preparar la superficie antes de pulir.



# UNLX Discos

NUEVA LINEA



Ø	Grosor	Barreno	Densidad	Abrasivo	Grano	Máx. RPM	Clave	Pzas.
4-1/2" 115 mm	1/4" 6 mm	7/8" 22.2 mm	3	S	Fino	11000	1643	10
			6	A	Medio	11000	1644	
	1/8" 3 mm	7/8" 22.2 mm	3	S	Fino	11000	1652	10
			6	A	Medio	11000	1655	
6" 150 mm	1/4" 6 mm	7/8" 22.2 mm	2	S	Fino	5000	1656	5
			6	A	Medio	5000	1657	10

### Características

- » Alta resistencia, acabado constante y mantienen bajas temperaturas, mejorando el acabado del pulido de pasos anteriores.

### Beneficios

- » **2SF y 3SF** - Pulido de piezas mecánicas, limpieza de óxido, soldadura, pinturas y resinas, así como semi-desbaste.
- » **6AM** -Desbaste, reducción de cantos y eliminación de ralladuras, golpes o marcas de procesos previos.al trabajar aristas y fillos.



Esmeril de Banco



Esmeril Recto



Metal



Inoxidable



No Ferrosos

## Densidad

MENOS AGRESIVO



MÁS

## Acabado

GRANO

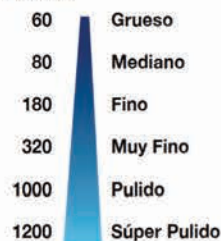

### Características

- » En tres colores para fácil selección.
- » Granos del 60 al 1200.
- » Diferentes densidades para trabajos de rebabeo o pulido.

### Beneficios

- » Ideales para pulido, rebabeo y acabado satinado de metales ferrosos y acero inoxidable.
- » Excelente opción de bajo precio.
- » Alto rendimiento.

### RPM Óptimas

- » ø 6" 3200
- » ø 8" 2500

### Roja

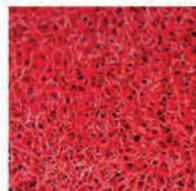

- » Satinado uniforme, pueden remover pequeñas rebabas, rayas e imperfecciones superficiales.
- » Acabado excelente en los metales suaves no ferrosos.

### Roja

Ø	Grosor	Barreno	Grano	Densidad	Máx. RPM	Clave	Pzas.
6"	1"	1"	80	P7	6000	2337	2
150 mm	25 mm	25.4 mm	180	P7	6000	2339	
6"	2"	1"	80	P7	6000	2338	1
150 mm	50 mm	25.4 mm					
8"	1"	1"	180	P7	4500	2341	2
200 mm	25 mm	25 mm					

### Verde

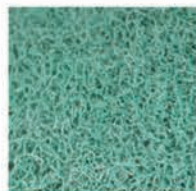

- » Acabado semifinal de piezas de acero inoxidable, antes de pulido con ruedas de tela y pasta.

### Verde

Ø	Grosor	Barreno	Grano	Densidad	Máx. RPM	Clave	Pzas.
			180	P7	6000	2342	2
6"	1"	1"	320	P9	6000	2344	
150 mm	25 mm	25.4 mm	1000	P7	6000	2345	
			1200	P9	6000	2347	1
6"	2"	1"	180	P7	6000	2343	
150 mm	50 mm	25.4 mm					

### Marrón

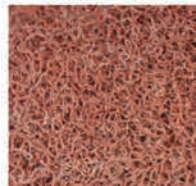

- » Rebabeo y acabado satinado en piezas de acero inoxidable, titanio y aleaciones exóticas.
- » Larga duración. Remueve rebabas del maquinado, estampado, troquelado y otras operaciones que generan rebabas o imperfecciones.

### Marrón

Ø	Grosor	Barreno	Grano	Densidad	Máx. RPM	Clave	Pzas.
6"	1"	1"	60	P9	6000	2348	2
150 mm	25 mm	25.4 mm	320	P9	6000	2349	
8"	1"	1"	320	P9	4500	2352	
200 mm	25 mm	25.4 mm					



Mototool



Metal



Inoxidable

### RPM Óptimas

6000

### Carburo de Silicio con vástago

Ø	Grosor	Vástago	Especificación	Máx. RPM	Clave	Pzas.
2" 50 mm	1/2" 13 mm	1/4" 6.4 mm	4S-Medio	8000	1641	10
3" 75 mm	1/2" 13 mm	1/4" 6.4 mm	4S-Medio	6000	1642	



### Características

- » Fabricadas con óxido de aluminio o carburo de silicio.

### Beneficios

- » Para rebabeo ligero, acabado y limpieza de acero al carbón, acero inoxidable y titanio.
- » No rayan la pieza de trabajo.
- » Excelentes acabados.



Mototool



Esmeril Recto



Metal



Inoxidable



Titanio



Aluminio



Plásticos

### RPM Óptimas

- Ø 1" 10500
- Ø 2" 6400
- Ø 3" 6400
- Ø 6" 3200

Ø	Grosor	Barreno	Densidad	Abrasivo	Grano	Máx. RPM	Clave	Pzas.
1" 25 mm	1" 25 mm	3/16" 4.8 mm	2	S	Fino	30100	399	10
			6	A	Medio	35100	403	
			8	A	Grueso	35100	409	
2" 50 mm	1/4" 6 mm	1/4" 6.4 mm	2	S	Fino	16100	429	20
			6	A	Medio	22100	444	
			8	A	Grueso	22100	459	
3" 76 mm	1/4" 6 mm	1/4" 6.4 mm	8	A	Grueso	18000	450	10
			2	S	Fino	15100	460	
			6	A	Medio	18100	466	
6" 150 mm	1/4" 6 mm	1" 25.4 mm	8	A	Grueso	18100	469	5
			2	S	Fino	5000	470	
			6	A	Medio	7500	474	
6" 150 mm	1/2" 13 mm	1" 25.4 mm	2	S	Fino	5000	475	5
			6	A	Medio	7500	508	

# UNIX Ruedas



### Características

- » Alta resistencia, acabado constante y mantienen bajas temperaturas, mejorando el acabado del pulido de pasos anteriores.

### Beneficios

- » **2SF** - Pulido de piezas mecánicas, limpieza de óxido, soldadura, pinturas y resinas, así como semi-desbaste.
- » **6AM** - Desbaste, reducción de cantos y eliminación de rayaduras, golpes o marcas de procesos previos.
- » **8AG** - Ideales para desbaste, reducción de cantos y eliminación de ralladuras, golpes o marcas de procesos previos.

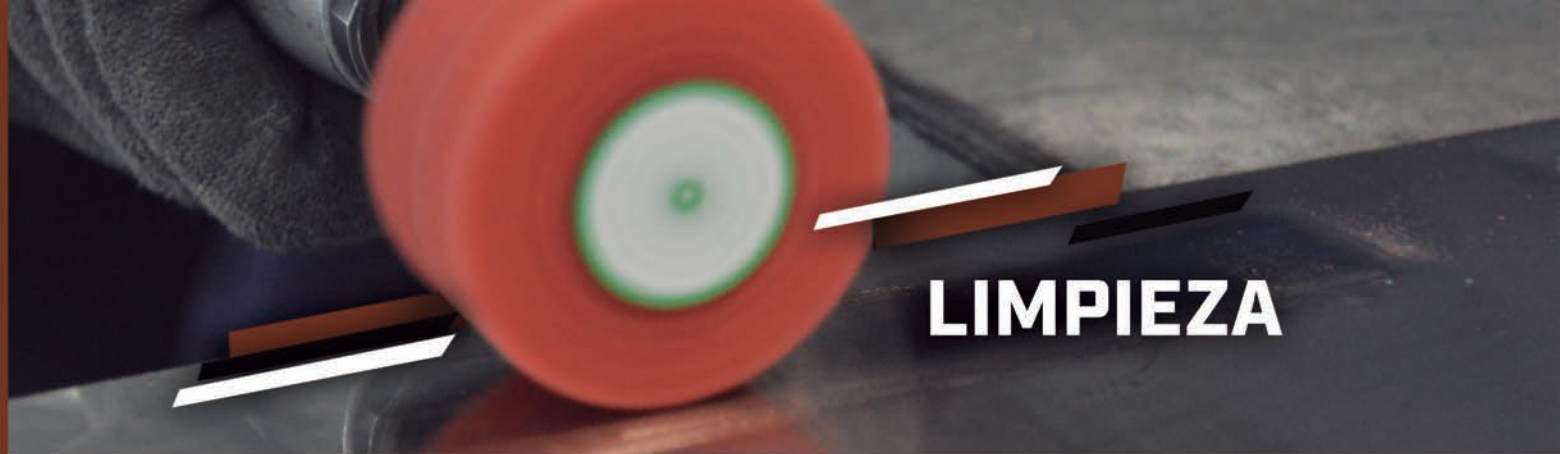

# LIMPIEZA

## Características

Están hechos con fibras de nylon más grandes y un mayor contenido de resina para producir una estructura firme. La resina permanece flexible, pero las fibras de nylon están rodeadas para mantener su estructura en su lugar. Los granos extra gruesos de carburo de silicio brindan una acción de corte agresiva, pero la friabilidad de los granos evita el uso innecesario y la remoción de metales. El equilibrio de rigidez y flexibilidad permite que los granos afilados penetren y eliminen las capas más externas sin cortar profundamente la superficie sólida.

## Súper Limpieza Plus



Esmeriladora Angular

### Discos Respaldo de plástico ABS

Tipo	Dimensiones	Máx. RPM	Clave	Pzas.
A	4-1/2" x 5/8"-11 115 x 15,9 mm - 11	13300	1085	5
	4-1/2" x 7/8" 115 x 22,23 mm	13300	1086	



Lijadora Angular

### Discos de Cambio Rápido Tipo R

Tipo	Dimensiones	Máx. RPM	Clave	Pzas.
R	2" x 1/2" 50 x 13 mm	22000	1115	25
	2-3/4" x 1/2" 70 x 13 mm	18100	1116	

### Características

- » Estructura abierta.
- » Clave 1085 con rosca integrada para montaje rápido.
- » Fabricados con grano cerámico.

### Beneficios

- » Mayor vida que los discos de fibra del mercado.
- » No se deshacen ni se atoran al trabajar.
- » Para limpiar hierros, acero, fibra de vidrio, compuestos, piedra y granito.
- » Clave 693: Especial para limpieza de superficies grandes oxidadas o sucias, deja un acabado satinado.



Mototool

### Ruedas con vástago

Dimensiones	Máx. RPM	Clave	Pzas.
2" x 1" x 1/4" 50 x 25 x 6,4 mm	12900	1027	10
3-1/8" x 1" x 1/4" 80 x 25 x 6,4 mm	8600	1028	5

# Súper Limpieza



## Características

- » Construidos con fibras resistentes y gruesas, así como con granos gruesos de carburo de silicio.
- » Estructura abierta.

## Beneficios

- » Rápida limpieza y acondicionamiento de superficies, excelentes para remover óxido, pintura, corrosión, barniz y cualquier tipo de contaminante.

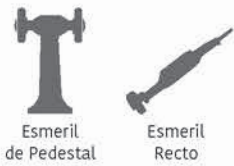

### Ruedas Tipo 1

Ø	Barreno	Máx. RPM	Clave	Pzas.
4"	1/2"	6000	650	10
100 mm	13 mm			
6"	1/2"	4000	694	
150 mm	13 mm			



### Ruedas con Vástago

Ø	Grosor	Vástago	Máx. RPM	Clave	Pzas.
2"	1"	1/4"	12900	637	10
50 mm	25 mm	6.4 mm			
3"	1"	1/4"	8600	638	
75 mm	25 mm	6.4 mm			

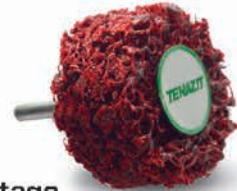

### Discos Tipo A

Tipo	Ø	Grosor	Máx. RPM	Clave	Pzas.
A	4-1/2"	7/8"	10000	598	5
	115 mm	22.23 mm			
	7"	7/8"	6000	599	
	180 mm	22.23 mm			



### Mini Discos Tipo A

Tipo	Ø	Barreno	Grano	Máx. RPM	Clave	Pzas.
A	2"	3/8"	Extra Grueso	12500	630	15
	50 mm	9.5 mm				
	2-3/4"	3/8"	Extra Grueso	12500	631	10
	70 mm	9.5 mm				



### Rodillo

Ø	Grosor	Barreno	Línea	Tipo	Grano	Máx. RPM	Clave	Pzas.
4"	4"	3/4"	TENAZIT	Fibra	Extra Grueso	5000	693	1
100 mm	100 mm	19.1 mm						



Ø	Aplicación	Color	Máx. RPM	Clave	Pzas.
19"	Pulido	Beige	1500	2427	5
	Súper Pulido	Blanco	1500	2428	
	Brillo	Rojo	1500	2429	
	Limpieza para Pulido	Verde	1500	2430	
	Súper Limpieza	Negro	1500	2431	

## Discos de 19"

Para mantenimiento de pisos



## Características

- » Fabricados con fibras de nylon de alta resistencia y resinas especiales.

## Beneficios

- » Son ligeros y fáciles de trabajar.
- » No hacen vibrar las máquinas.
- » Absorben poca agua evitando escurrimientos excesivos.
- » Excelente relación precio-rendimiento.

ABRASIVOS NO TEJIDOS

# ABRASIVOS FLEXIBLES



## Ruedas Tipo 1



Esmeril de Banco



Inoxidable



No Ferrosos

Ø	Grosor	Barreno	Grano	Dureza	Máx. RPM	Clave	Pzas.
6"	3/4"	3/4"	80	Media	2540	4202	1
150 mm	20 mm	20 mm	150	Media	2540	4201	

### Características

- » Especialmente flexibles.
- » Para pulido, acabado fino, rectificando, rebabeo, matizado y asentado de filos.

### Beneficios

- » Ofrecen un perfilado sencillo.
- » Permiten seguir a la perfección los contornos de la pieza de trabajo y no alteran la geometría de la superficie gracias a su bajo poder de remoción.
- » Mejoran la capacidad de corte de sus herramientas.



## Blocks Flexibles



Uso Manual



Inoxidable



No Ferrosos

Dimensiones	Grano	Clave	Pzas.
2" x 3/4" x 3-1/8"	240	4280	1
50 x 20 x 80 mm			

### Características

- » Con liga elástica color verde.
- » Para rebabeo, satinar y pulir.
- » Eliminan óxido, suciedad y pintura.

### Beneficios

- » Recomendados para limpiar aparatos domésticos, sartenes y cazuelas o utensilios.
- » Pueden emplearse para limpiar la unión de los azulejos.



Video



<http://bit.ly/blocksTyrolit>

## Rueda Semiflexible Fibra de Algodón



Mototool



Metal



Inoxidable

Ø	Grosor	Barreno	Máx. RPM	Clave	Pzas.
3"	1/8"	1/4"	18080	451	10
75 mm	3 mm	6.4 mm			

### Características

- » Fabricada con fibra de algodón.
- » Especificación A54MTX.

### Beneficios

- » Excelente para rebabeo y acabado en un sólo paso.
- » Especialmente útil en la limpieza y mantenimiento de roscas y cuerdas de tubos en la industria petrolera.

## Rodillos de poliuretano

NUEVA  
LÍNEA



### RPM Óptimas

2000-2500

Ø	Grosor	Barreno	Color	Grano	Máx. RPM	Clave
4"	4"	5/8"-11	Azul	Grueso-40	3700	1366
100 mm	100 mm	15.9 mm -11	Gris	Muy Fino-220	3700	1368

### Características

- » Rodillos de poliuretano con óxido de aluminio o carburo de silicio.

### Beneficios

- » Para el acabado de piezas metálicas, acero inoxidable y no ferrosos.



Largo	Ancho	Grano	Color	Clave	Pzas.
3"	2"	Grueso 60	Azul	2778	1
75 mm	50 mm	Fino 240	Café	2779	

### Tip Técnico



Excelentes para limpieza y remoción de rayones ligeros, oxidación, manchas de soldadura de superficies como rines, lavabos, herrajes de baño, artesanías, tanques.



## Tenflex® Blocks Abrasivos

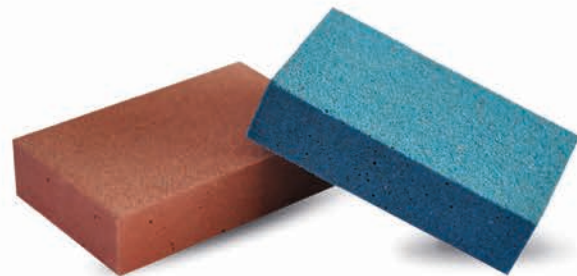

### Características

- » Con liga de hule especial.
- » Tamaño ergonómico.

### Beneficios

- » Ofrece un acabado consistente durante toda su vida.
- » En acero inoxidable deja un acabado satinado.
- » No se tapa.

## Tenflex® Pulido Liga de hule



Forma	Tipo	Dimensiones	Máx. RPM	Clave	Pzas.
	MY	5/8" x 1" x 1/4" 16 x 25 x 6.4 mm	29000	2309	20
	MY	1" x 1" x 1/4" 25 x 25 x 6.4 mm	19000	2310	
	MY	1" x 1-1/4" x 1/4" 25 x 32 x 6.4 mm	19000	2311	10
	MPB	1-1/2" x 3/8" x 1/4" 38 x 10 x 6.4 mm	12000	2314	
	MTZ	5/8" x 1" x 1/4" 16 x 25 x 6.4 mm	29000	2315	20
	MTZ	1" x 1-1/4" x 1/4" 25 x 32 x 6.4 mm	19000	2316	10
	MY	1/4" x 1/2" x 1/8" 6 x 13 x 3.2 mm	75000	2317	100
	MY	1/2" x 3/4" x 1/8" 13 x 20 x 3.2 mm	37000	2318	50

### Características

- » Fabricadas con liga de hule.

### Beneficios

- » Para rebabeo y acabado de metal.
- » Se adapta a la superficie de trabajo.
- » En algunas operaciones sustituyen a las ruedas flap.
- » Son elásticas.
- » Útiles para dar un excelente acabado final de uniones de soldadura, moldes, roscas, etc.

# TERMOPLÁSTICOS

## ¿Qué son?

Herramientas abrasivas fabricadas mediante un proceso que “encapsula” granos abrasivos dentro de una matriz de plástico termoestable.

## Velocidades de operación

En general de 3000 a 18000 RPM (5000 RPM para madera).  
-Bajas velocidades permiten una acción de corte suave, gran flexibilidad y resultados más sutiles.  
-Altas velocidades los hacen más agresivos y remueven más.

## Código de Colores



**Ultra - Grueso**  
A/O 36



**Fino**  
A/O 400



**Extra - Grueso**  
A/O 50



**Muy Fino**  
A/O 600



**Grueso**  
A/O 80



**Extra - Fino**  
A/O 6 micras



**Medio**  
A/O 120



**Ultra - Fino**  
A/O 1 micra



**Estándar**  
A/O 220

Video



<http://bit.ly/termoplastico>

## Usos

Se utilizan para el rebabeo, acabado, limpieza y pulido de metales, plásticos, acrílicos, cerámica y madera.

## Aplicaciones

**Industrial-** Remueven al instante óxido, corrosión, pintura y más de cualquier superficie metálica. Especialmente efectivos en aluminio y acero inoxidable para operaciones de mantenimiento y reparación de fabricaciones metálicas en la industria aeroespacial, automotriz y en la industria en general.

**Madera-** En algunas operaciones de tallado, limpieza y afinado superan a la lija y la fibra. Trabajan excelente en molduras y lugares de difícil acceso.

**Joyería-** Ideales para acabar, suavizar y abrillantar metales preciosos, semi-preciosos y no preciosos. No se requieren pastas para pulir. No rayan las piedras.

## Tipos de Filamentos



**TC- Curvo-**  
Filamentos más delgados. Más conformable que el TA y TS. Unidireccional.



**TA- Angulado-**  
Filamentos más gruesos. Más agresivo, pero menos conformable que el TC. Unidireccional.



**TS- Recto-**  
Filamentos más gruesos. Más agresivo, pero menos conformable que el TA. Bidireccional.





### Tip Técnico



Para prolongar la vida útil asegúrese de trabajar únicamente con las puntas de las cerdas plásticas.

### Tip Técnico



Modulares. Se pueden usar 1 o más ruedas juntas.

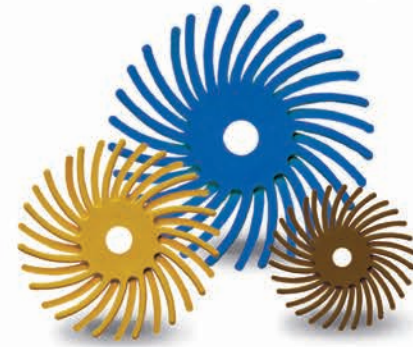

## Características

- » Grano abrasivo de última tecnología.
- » Conformabilidad. Sus filamentos flexibles se adaptan a contornos, ranuras, esquinas y trabajan igualmente bien en superficies planas.

## Beneficios

- » Ideales para dar acabado y pulir áreas de difícil acceso.
- » No eliminan los detalles de la pieza de trabajo, ni dejan áreas planas.
- » Casi no generan polvo y calor y no requieren del uso de compuestos para pulido. Se genera mínima temperatura reduciendo el potencial de daño a la pieza y deformaciones en la superficie trabajada.
- » Ideales para procesos automatizados con resultados con muy pocos cambios.



Mototool



Esmeril de Banco



Esmeril Recto

Dimensiones	Grano	Color	Máx. RPM	Clave	Pzas.
7/8" x 1/16" 22.23 x 1.6 mm	80	Amarillo	18000	4803	24
	120	Blanco	18000	4804	
	220	Rojo	18000	4805	
	400	Azul	18000	4806	
	600	Rosa	18000	4807	
	6 micras Durazno	18000	4808		
1" x 1/8" 25 x 3.2 mm	36	Café	21000	4811	24
	50	Verde	21000	4812	
	80	Amarillo	21000	4813	
	120	Blanco	21000	4814	
	220	Rojo	21000	4815	
	400	Azul	21000	4816	
2" x 3/8" 51 x 9.5 mm	80	Amarillo	30000	4823	12
	120	Blanco	30000	4824	
	220	Rojo	30000	4825	
	400	Azul	30000	4826	
3" x 3/8" 76 x 9.5 mm	80	Amarillo	25000	4833	12
	120	Blanco	25000	4834	
	220	Rojo	25000	4835	
	400	Azul	25000	4836	

Dimensiones	Grano	Color	Filamento	Máx. RPM	Clave	Pzas.
6" x 2" 150 x 50 mm	36	Café	TA	6000	4861	10
	50	Verde	TA	6000	4862	
	80	Amarillo	TA	6000	4863	
	80	Amarillo	TC	6000	4864	
	120	Blanco	TC	6000	4865	
	220	Rojo	TC	6000	4866	
8" x 3-1/2" 200 x 89 mm	400	Azul	TC	6000	4867	12
	6 micras Durazno	TC	6000	4868		
	50	Verde	TS	6000	4873	
	80	Amarillo	TS	6000	4874	
	120	Blanco	TS	6000	4875	

## Vástagos para montaje



Dimensiones	Máx. RPM	Clave	Pzas.
1/8" x 1/16" 3.2 x 1.6 mm	18000	4800	1
1/8" x 1/8" 3.2 x 3.2 mm	21000	4810	
1/4" x 3/8" 6.4 x 9.5 mm	30000	4820	

## Kit de discos radiales



### Contiene

- » 8 piezas de: clave 4811, 4812, 4813, 4814, 4815 y 4816
- » 2 vástagos de la clave 4810.
- » Contenido Total: 50 piezas.

### Clave

**4819**

1" x 1/8"  
25 x 3.2 mm

## Cepillo Radial Termoplástico



Esmeril de Banco



Esmeril Recto



Metal



Inoxidable No Ferrosos



Madera



Adaptadores plásticos con reductores de 25.4 - 22.2 - 19.1 - 15.9 - 12.7-

Dimensiones	RTR Ø	Clave	Pzas.
2 X 1/2" 51 x 127 mm	6"	4876	1
3-1/2" X 1" 89.0 x 25.4 mm	8"	4877	

Dimensiones	Grano	Color	Filamento	Máx. RPM	Clave	Pzas.		
6" x 1/2" x 1" 150 x 13 x 25 mm	36	Café	TA	6000	4851	1		
	50	Verde	TA	6000	4852			
	80	Amarillo	TA	6000	4853			
	80	Amarillo	TC	6000	4854			
	120	Blanco	TC	6000	4855			
	220	Rojo	TC	6000	4856			
	400	Azul	TC	6000	4857			
	6 micras	Durazno	TC	6000	4858			
	8" x 1" 200 x 25 mm	220	Verde	TS	6000		4870	1
		400	Amarillo	TS	6000		4871	
120		Durazno	TS	6000	4872			

\* Con adaptador y reductores: 1", 7/8", 3/4", 5/8", 1/2"

## Cepillo Copa Termoplástico

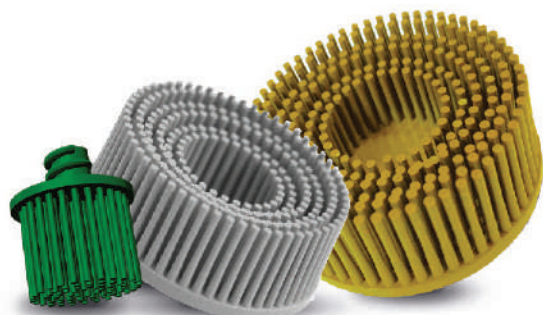

Lijadora Angular de Doble Acción



Metal



Inoxidable No Ferrosos



Madera

Tip Técnico



Montar con adaptadores Tenazit® claves 2577, 628 y 629

Ø	Grano	Color	Máx. RPM	Clave	Pzas.
1" 25 mm	50	Verde Oscuro	30000	4839	10
	80	Amarillo	30000	4840	
	120	Blanco	30000	4841	
2" 51 mm	50	Verde Oscuro	30000	4842	5
	80	Amarillo	30000	4843	
	120	Blanco	30000	4844	
3" 76 mm	50	Verde Oscuro	25000	4845	5
	80	Amarillo	25000	4846	
	120	Blanco	25000	4847	

# PULIDO Y LIMPIEZA



**TENAZIT**  
DISTRIBUIDOR  
ARMANDO ESTEBANES S.A. S.C. S.  
CALLE 10 N.º 100  
P.O. BOX 100000  
MEDIO DEL ALBERCA

MAXIMAS  
5000  
rpm

CLAVE  
2304

RUEDAS PLAP DE FELPA  
DE LANA  
(CMPS)

"Method 2 Step System"  
PARA PULIR EN PASOS DE ABRASIVOS Y  
LUCES AL CARBÓN. SUAVIZA, PULIFICO, VORNE,  
BRASIL Y RESINA.

POLISH  
TENZIT  
PASTE PASTA

## Productos para pulido



### Velocidad de trabajo recomendada para pulido

Material	Velocidad Periférica (m/s)
Acero Inoxidable	30 - 45
Aluminio y metales no ferrosos	45 - 60
Cromo	20 - 35

### Preparación de la superficie a pulir

- » La preparación cuidadosa de la superficie a pulir es muy importante.
- » Limite al máximo la presión, ya que si ésta es excesiva puede provocar demasiada generación de calor y dañar la superficie o la rueda de pulido.
- » Elimine al máximo las marcas de esmerilado antes del proceso de pulido.

### Resultado deseado Pastas de Pulido

Material	Resultado Deseado			
	Pulido	Pulido / Abrillantado	Abrillantado	Acabado Espejo
	Ruedas Sisal	Sisal /Algodón	Pulizit® / Algodón	Felpa
Inoxidable/ Cromo / Titanio	2403 Gris	2404 Verde	2405 Blanca	2405 Blanca
Aluminio	2403 Gris	2402 Café	2405 Blanca	2405 Blanca
Cobre/ Latón / Bronce		2402 Café	2405 Blanca	2405 Blanca
Acero / Fundición / Hierro	2403 Gris		2405 Blanca	2405 Blanca
Plástico / Piedra			2405 Blanca	2405 Blanca

	Sisal	Felpa	Algodón	Franela
	MÁS AGRESIVO			MENOS AGRESIVO
Agresividad	●●●●	●●●	●●	●
Acabado	●	●●	●●●	●●●●
	GRUESO			MUY FINO



## Pastas para Pulido



Largo	Grosor	Altura	Color	Clave	Pzas.
7" 178 mm	2-5/8" 66 mm	1-3/4" 45 mm	Café	2402	12
			Gris	2403	
			Verde	2404	
			Blanco	2405	

**Tip Técnico**  
 Pueden usarse en seco o húmedo



### Características

- » CAFÉ: Para pulido de metales no ferrosos como latón, bronce, cobre, aluminio, pewter.
- » GRIS: Para pulido de acero al carbón e inoxidable, elimina rayas del lijado.
- » VERDE: Para abrillantar acero al carbón e inoxidable.
- » BLANCA: Súper brillo para metales, mármol, granito, acrílico.

### Beneficios

- » Excelentes para eliminar rayas, mejorar el acabado, pulir o abrillantar una superficie.

## Discos Flap de Felpa



Tipo	Ø	Grosor	Barreno	RPM Óptimas	Máx. RPM	Clave	Pzas.
A	4-1/2" 115 mm	3/16" 5 mm	7/8" 22.2 mm	1650	11000	2305	5
	7" 178 mm	3/16" 5 mm	7/8" 22.2 mm	1100	6000	2307	

**Tip Técnico**  
 Para mejores resultados use pastas para pulido Tenazit®

### Características

- » Cada lamela de lana ayuda a reducir el calor y a controlar mucho mejor el acabado.

### Beneficios

- » Para pulido con pasta de acero inoxidable, acero al carbón, aluminio, plástico, vidrio, mármol y piedra.
- » Ideales para lograr el acabado espejo.

## Ruedas de Felpa Tipo F1



### Características

- » Fabricadas con lana de primera calidad.

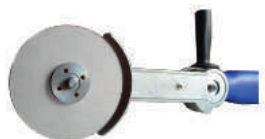

### Beneficios

- » Para pulido con pasta de acero inoxidable, acero al carbón, aluminio, plástico, vidrio, mármol y piedra.
- » Reduce el calor.
- » Controla mucho mejor el acabado.
- » Ideales para lograr el acabado espejo.



La **clave 2306** es para utilizar con el accesorio **clave 2507** y la satinadora **clave 2500**.



Metal



Inoxidable No Ferrosos



Plástico



Plástico



Mármol



Esmeril de Banco

Ø	Grosor	Barreno	Máx. RPM	Clave	Pzas.
6" 150 mm	1/2"	1"	1000	2331	1
	13 mm	25.4 mm			
	1"	1"			
	25.4 mm	25.4 mm			
	1-1/2"	1"			
8" 200 mm	38 mm	25.4 mm	750	2333	1
	2"	1"			
	51 mm	25.4 mm			
	1"	1"			
	25.4 mm	25.4 mm			
200 mm	2"	1"	750	2360	1
	51 mm	25.4 mm			



Lijadora Satinadora

Ø	Grosor	Barreno	Máx. RPM	Clave	Pzas.
6-1/4" 160 mm	1/4" 6.4 mm	1" 25.4 mm	2500	2306	1

## Rodillo Flap de Felpa



Lijadora Satinadora



Metal



Inoxidable No Ferrosos



Plástico



Plástico



Mármol

Ø	Grosor	Barreno	RPM Óptimas	Máx. RPM	Clave	Pzas.
4" 100 mm	4" 100 mm	5/8"-11 15.9 mm-11	1900	5000	2308	1

### Características

- » Cada lamela de lana ayuda a reducir el calor y a controlar mucho mejor el acabado.
- » Con rosca integrada 5/8"-11.

### Beneficios

- » Para pulido con pasta de acero inoxidable, acero al carbón, aluminio, plástico, vidrio, mármol y piedra.
- » Ideales para lograr el acabado espejo.

## Pulido de Tanque de Gasolina

### Aluminio

#### Eliminar marcas del aluminio

- » Secuencia de lijado con discos autoadheribles MAGMA granos 320, 400, 600, 800 y 1000.

#### Eliminar marcas de lija

- » Rueda de Tela Verde **Clave 1619** con pasta verde **Clave 2404**.

#### Abrillantado

- » Rodillo de felpa **Clave 2308** con pasta verde **Clave 2405**.



## Ruedas Flap de Felpa



Esmeril de Banco



Esmeril Recto

Ø	Grosor	Barreno	RPM Óptimas	Máx. RPM	Clave	Pzas.
6" 150 mm	1" 25 mm	1" 25.4 mm	1250	5800	2303	1
	2" 50 mm	1" 25.4 mm			2304	



Lijadora Satinadora

### Con Rosca Integrada

Ø	Grosor	Barreno	RPM Óptimas	Máx. RPM	Clave	Pzas.
4-1/2" 115 mm	3/4" 20 mm	5/8" - 11 15.9 mm - 11	1650	8500	2319	1



Mototool



Taladro

### Con Vástago

Ø	Grosor	Vástago	RPM Óptimas	Máx. RPM	Clave	Pzas.
1" 25 mm	1" 25 mm	1/4" 6.4 mm	7600	26000	2300	10
2" 50 mm	1" 25 mm	1/4" 6.4 mm	3800	14000	2301	
3" 75 mm	1" 25 mm	1/4" 6.4 mm	2400	9000	2302	



Lijadora Angular

### Mini Discos Flap de Felpa

Tipo	Ø	RPM Óptimas	Máx. RPM	Clave	Pzas.
C	2" 50 mm	3800	19100	2298	10
R	3" 75 mm	2500	12700	2299	



#### Características

- » Cada lamela de lana ayuda a reducir el calor y a controlar mucho mejor el acabado.

#### Beneficios

- » Para pulido con pasta de acero inoxidable, acero al carbón, aluminio, plástico, vidrio, mármol y piedra.
- » Ideales para lograr el acabado espejo.



#### Tip Técnico



Maximice la vida útil de las ruedas al utilizarlas a la velocidad óptima de operación.

#### Tip Técnico



Para montaje en mototool o taladro usar adaptadores 628 (2") ó 629 (3")

## Puntas Montadas de Felpa



Mototool



Metal



Inoxidable No Ferrosos



NF



Plástico



Mármol

### Cilíndrica - Tipo PFZY

Tipo	Dimensiones	Dureza	RPM Óptimas	Máx. RPM	Clave	Pzas.
	1/8" x 1/4" x 1/8" 3.2 x 6 x 3.2 mm	Media	10000	20000	2291	10
	1/4" x 3/8" x 1/8" 6.4 x 10 x 3.2 mm	Media	16000	32000	2292	
	3/8" x 9/16" x 1/4" 10 x 14 x 6.4 mm	Media	10000	20000	2293	
	3/4" x 1" x 1/4" 20 x 25 x 6.4 mm	Media	5000	10000	2294	
	2" x 1" x 1/4" 50 x 25 x 6.4 mm	Suave	700	8000	2295	
	2" x 1" x 1/4" 50 x 25 x 6.4 mm	Media	700	8000	2296	

### Características

- » Fabricadas con felpa de lana de primera calidad.
- » En 2 diferentes durezas.

### Beneficios

- » Para pulido con pasta de acero inoxidable, acero al carbón, aluminio, plástico, vidrio, mármol y piedra.
- » Ideales para lograr el acabado espejo.

#### Tip Técnico



Incrementar la presión sobre la pieza nunca podrá eliminar líneas de esmerilado demasiado profundas. La mejor forma de eliminar rayas profundas es utilizar las puntas montadas de fibra de algodón.

### Cónica - Tipo PFKE

Tipo	Dimensiones	Dureza	Máx. RPM	Clave	Pzas.
	1/2" x 1" x 1/8" 13 x 25 x 3.2 mm	Media	20000	2289	10
	1" x 2" x 1/4" 25.4 x 51 x 6.4 mm	Media	20000	2290	

### KIT de 5 Puntas Montadas (Vástago 1/8")

Tipos	Dureza	Clave	Pzas.
	Media	1467	5



## Cartuchos de Felpa



Mototool



Metal



Inoxidable No Ferrosos



NF



Plástico

### Características

- » La construcción del cartucho le permite al usuario tener felpa limpia con solo desgastar la capa superficial de felpa.
- » Lana de primera calidad.

### Beneficios

- » Para pulido con pasta de acero inoxidable, acero al carbón, aluminio, inconel, titanio.
- » Excelentes para trabajar orificios pequeños y uniones de piezas.
- » Ideales para lograr el acabado espejo.

Forma	Dimensiones	RPM Óptimas	Máx. RPM	Clave	Pzas.
	1/2" x 1" x 1/8" 13 x 25 x 3.2 mm	1250	8000	2271	20
	1/2" x 1" x 1/8" 13 x 25 x 3.2 mm	1250	8000	2272	

#### Tip Técnico



Use adaptadores Tenazit® clave 1623 (1/8") y 1624 (1/4")

## Disco Pulizit® Filtro



Lijadora Satinadora



Lijadora Rotoorbital



Metal



Inoxidable No Ferrosos



NF



Plástico



Mármol

### Características

- » Estructura abierta.
- » Sistema de Fijación **ULTRAGRIP®**

### Beneficios

- » Para pulido de superficies de acero inoxidable.
- » La estructura abierta del fieltro garantiza buena absorción y retención del compuesto de pulido.

Ø	Clave	Pzas.
5" / 127 mm	2378	10



## Disco Lam Pulizit® Filtro

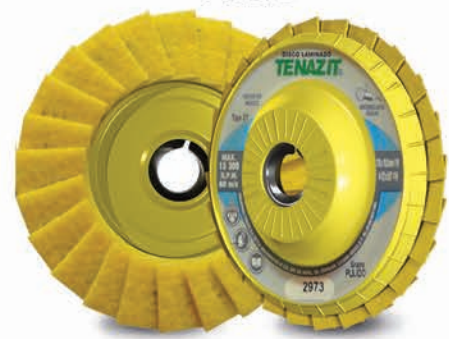

Tipo	Ø	Barreno	RPM Óptimas	Máx.RPM	Clave	Pzas.
A	4-1/2" 115 mm	5/8" - 11 15.88 mm - 11	1650	13300	2973	5

### Características

- » Respaldo de plástico ABS fácilmente recortable.
- » Rosca integrada para un montaje rápido y seguro, no requiere llave ni adaptador para montarlo en la máquina.

### Beneficios

- » Para pulido de superficies de acero inoxidable.
- » La estructura abierta del fieltro garantiza buena absorción y retención del compuesto de pulido.
- » Se puede lograr un acabado espejo.

## Ruedas de Tela



Dimensiones	Color	Aplicación	RPM Óptimas	Máx. RPM	Clave	Pzas.
6" x 1/2" 150 x 13 mm	Verde	Pulido Final	4400	6700	1619	1
	Blanca	Abrillantado	2500		1620	

### Características

- » Fabricadas con tela de algodón.

### Beneficios

- » Pulido y abrillantado de metales ferrosos y no ferrosos.
- » Se puede montar varias ruedas juntas para aumentar el área de contacto.

## Rueda de Sisal



Dimensiones	RPM Óptimas	Máx. RPM	Clave	Pzas.
6" x 1/2" 150 x 13 mm	3800	6700	1618	1

### Características

- » Fabricadas con sisal.

### Beneficios

- » Pulido de metales ferrosos.
- » La clave 1618 se puede montar varias ruedas juntas para aumentar el área de contacto.

## Metal



### Líquido eliminador de óxido

- » No contiene elementos tóxicos.
- » Contiene inhibidores de corrosión.
- » Ideal para el tratamiento de grandes superficies de acero inoxidable, cromo, bronce y latón.
- » Con pequeñas cantidades se logran grandes resultados.

Presentación	Contenido	Clave	Pzas.
Líquido	250 ml	2462	12



<http://bit.ly/pastasTenazit>



Uso Manual



Metal



APROBADO

### Pasta / Pulido

- » Excelente acabado con alto brillo.
- » Remueve manchas y oxidación ligera de la superficie dejándola limpia y reacondicionada.
- » Deja una capa protectora que evita la formación de nuevas manchas y que se adhiera el polvo u otras impurezas.

### Líquido / Limpieza

- » Limpieza y protección de superficies metálicas.
- » Ideal para superficies grandes a las que se desea restaurar el brillo.
- » Ingredientes de alta calidad.
- » De sencilla aplicación.

Presentación	Contenido	Clave	Pzas.
Pasta/ Lata	473 ml	2443	12
Pasta/ Tubo	75 ml	2444	
Líquido limpiador	250 ml	2451	

## Inoxidable



### Agente eliminador de marcas de soldadura

- » Remueve incluso las marcas más persistentes de quemado y decoloraciones en cordón de soldadura en acero inoxidable.
- » No contiene ácido hidrófluorhídrico.

Presentación	Contenido	Clave	Pzas.
Líquido	500 ml	2492	6



Uso Manual



Inoxidable



APROBADO

### Pasta / Pulido

- » Diseñada para dar brillo incomparable a superficies pulidas de acero inoxidable sin rayar.

### Líquido / Limpieza

- » Remueve aceite y restos de grasa.
- » Ideal para superficies de acero inoxidable con acabado satinado, superficies metálicas esmaltadas y metales no ferrosos en vehículos.
- » Indicado para áreas de procesamiento en la industria y para limpieza de cocinas y electrodomésticos.

Presentación	Contenido	Clave	Pzas.
Pasta/ Lata	473 ml	2441	12
Pasta/ Tubo	75 ml	2442	
Líquido limpiador	500 ml	2456	



National Sanitation Foundation, producto seguro para utilizarse en el hogar, hoteles, restaurantes y procesadoras de alimentos.

## Aluminio



Uso  
Manual



No Ferrosos



### Pasta / Pulido

- » Libre de amoníaco.
- » Fórmula especialmente diseñada para dar un alto brillo al aluminio sin rayar ni empañar la superficie.

Presentación	Contenido	Clave	Pzas.
Pasta/ Lata	473 ml	2448	
Pasta/ Tubo	75 ml	2449	12
Líquido limpiador	500 ml	2457	

### Líquido / Limpieza

- » Remueve efectivamente polvo, aceite y residuos de grasa.
- » Ideal para superficies de aluminio, metales anodizados y superficies con acabados satinados.
- » Se puede usar en la industria, el taller o el hogar.

## Mármol y Granito



Uso  
Manual



Piedra



### Pasta / Pulido

- » Prolonga la vida y apariencia de las superficies de mármol y granito o cualquier piedra natural.
- » Reduce la penetración de agua y polvo.
- » Contiene abrasivos y cera carnauba.
- » Restaura el tono natural.
- » Fácil limpieza posterior.

Presentación	Contenido	Clave	Pzas.
Líquido abrillantador	500 ml	2458	
Líquido limpiador	500 ml	2459	12

### Líquido / Limpieza

- » Limpia e higieniza profundamente superficies de mármol, granito o cualquier piedra natural.
- » Se puede utilizar en instalaciones de procesamiento de alimentos.
- » Libre de ácidos.
- » Se puede usar en la limpieza diaria.

## Plástico



Uso Manual



Plástico

### Pasta / Pulido

- » Limpia cualquier superficie plástica previniendo la pérdida de brillos y opacamiento.
- » Refresca las superficies viejas con un nuevo brillo.

### Líquido / Limpieza

- » Fabricadas con polímeros y silicones de alta calidad.
- » Protege y conserva el brillo, dando una apariencia renovada.

#### USOS

- » Plástico
- » Hule
- » Vinil
- » Pielés sintéticas
- » Maderas selladas

Presentación	Contenido	Clave	Pzas.
Pasta/ Tubo	75 ml	2452	12
Líquido protector	250 ml	2467	

## Limpieza de moldes



Moldes

### Limpieza / Mould Cleaner

- » Solvente para desengrasado y limpieza de moldes y otras piezas de metal.
- » También se puede utilizar en superficies no absorbentes como el vidrio o plástico.
- » No deja residuos y se evapora rápidamente.
- » La superficie queda lista para la aplicación del protector de moldes u otro recubrimiento.

Presentación	Contenido	Clave	Pzas.
Líquido limpiador	500 ml	2466	12

# RECTIFICADO AUTOMOTRIZ

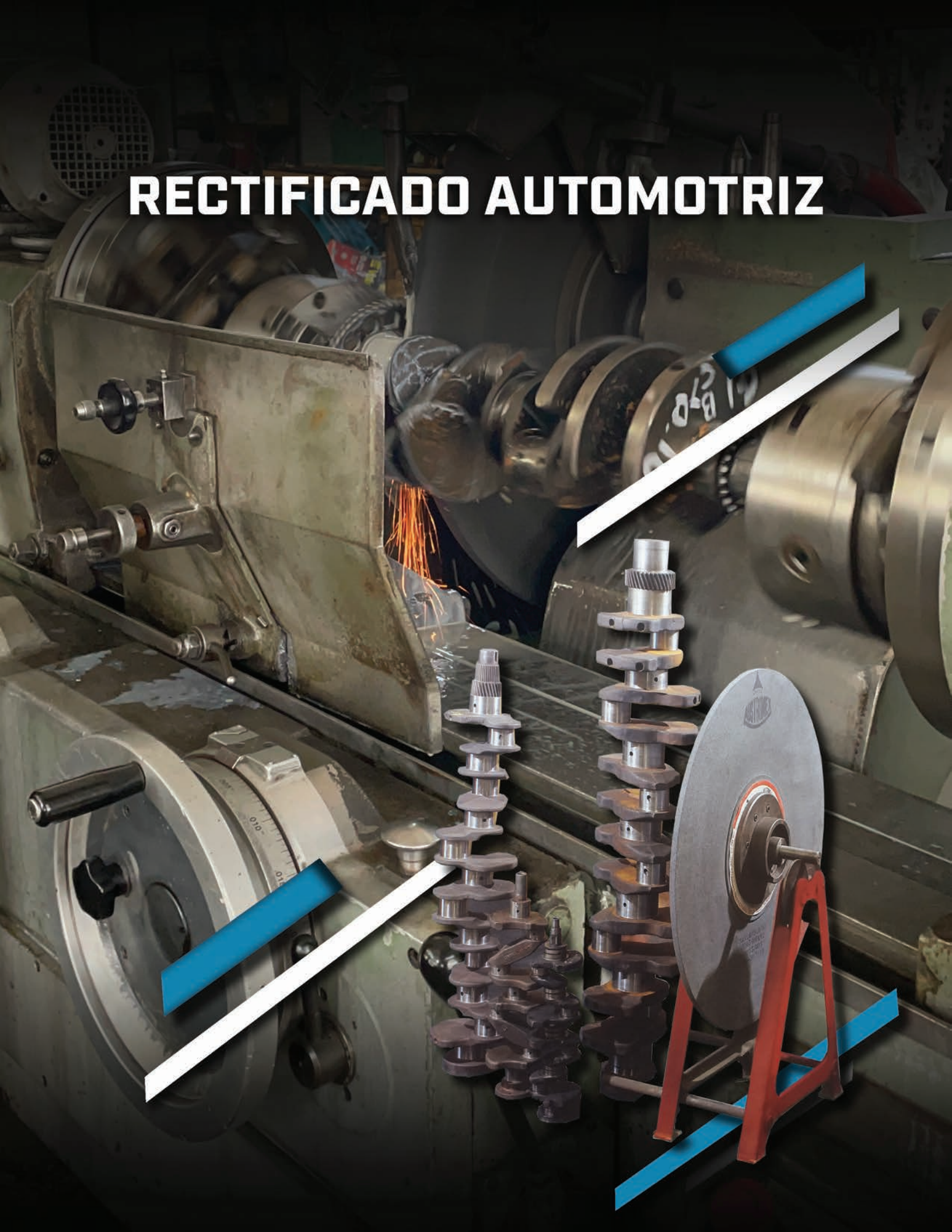

# Rectificado de Platos de Clutch y Discos de Frenos

Copas



Máquina COMEC



Metal



Fundición



## Medidas Adicionales

Tipo	W	E	J	K
Clave: 267	13	16	115	80
264	25	20	115	76

Tipo	Ø	Grosor	Barreno	Espesor	Máx.RPM	Clave	Pzas.
Corte Rápido 1C20L5B162J	6" / 150 mm	2-1/2" / 65 mm	1-1/4" / 31.7 mm	1/2" / 12.7 mm	6 350	267	1
Acabado Fino 1C24L5B162J	6" / 150 mm	2-1/2" / 65 mm	1-1/4" / 31.7 mm	1" / 25.4 mm	6 350	264	1

### Características

- » Fabricadas con carburo de silicio.

### Beneficios

- » Para rectificado de platos de clutch y discos de frenos.

# Pulido de Cigüeñales

Bandas



Lijadora de Banda para Cigüeñal



Metal



### Características

- » Especificación TSA2J.
- » Óxido de aluminio cerámico.
- » Respaldo de tela "J-Flex".
- » Color azul.

### Beneficios

- » Excelentes para el lijado de cigüeñales.
- » Acabado pulido de alta calidad.
- » Alto rendimiento.

Tipo	Ancho	Desarrollo	Clave	Pzas.
TSA2J-220	1" / 25 mm	64" / 1626 mm	1267	10
TSA2J-320	1" / 25 mm	64" / 1626 mm	1268	10

# Rectificado de Asientos de Válvulas

Ruedas Kwik Way, Sioux y B&D

## Kwik Way

D	T	H		
Ø	Grosor	Barreno	Máx.RPM	Clave
1-1/8"	1-1/4"	13-16"	24 365	22713
29 mm	31.7 mm	20.6 mm -13		
1-1/4"	1-1/4"	13-16"	22 080	22714
32 mm	31.7 mm	20.6 mm -13		
1-5/16"	1-1/4"	13-16"	21 410	22716
33 mm	31.7 mm	20.6 mm -13		
1-3/8"	1-1/4"	13-16"	20 185	22717
35 mm	31.7 mm	20.6 mm -13		
1-7/16"	1-1/4"	13-16"	19 095	22718
37 mm	31.7 mm	20.6 mm -13		
1-1/2"	1-1/4"	13-16"	18 595	22719
38 mm	31.7 mm	20.6 mm -13		
1-9/16"	1-1/4"	13-16"	17 665	22720
40 mm	31.7 mm	20.6 mm -13		
1-5/8"	1-1/4"	13-16"	17 235	22721
41 mm	31.7 mm	20.6 mm -13		
1-11/16"	1-1/4"	13-16"	16 433	22722
43 mm	31.7 mm	20.6 mm -13		
1-3/4"	1-1/4"	13-16"	15 700	22723
45 mm	31.7 mm	20.6 mm -13		
1-7/8"	1-1/4"	13-16"	14 720	22724
48 mm	31.7 mm	20.6 mm -13		
1-15/16"	1-1/4"	13-16"	14 420	22725
49 mm	31.7 mm	20.6 mm -13		
2"	1-1/4"	13-16"	13 855	22726
51 mm	31.7 mm	20.6 mm -13		
2-1/8"	1-1/4"	13-16"	13 085	22727
54 mm	31.7 mm	20.6 mm -13		
2-1/4"	1-1/4"	13-16"	12 396	22728
57 mm	31.7 mm	20.6 mm -13		
2-5/16"	1-1/4"	13-16"	11 976	22729
59 mm	31.7 mm	20.6 mm -13		
2-3/8"	1-1/4"	13-16"	11 776	22730
60 mm	31.7 mm	20.6 mm -13		
2-7/16"	1-1/4"	13-16"	11 396	22731
62 mm	31.7 mm	20.6 mm -13		
2-1/2"	1-1/4"	13-16"	11 125	22732
63.5 mm	31.7 mm	20.6 mm -13		

## Sioux

D	T	H		
Ø	Grosor	Barreno	Máx.RPM	Clave
1-1/8"	7/8"	11/16"-16	24 365	18683
29 mm	22.2 mm	17.5 mm-16		
1-1/4"	1-1/16"	11/16"-16	22 080	1369*
32 mm	27 mm	17.5 mm-16		
1-5/16"	7/8"	11/16"-16	21 410	13703
33 mm	22.2 mm	17.5 mm-16		
1-3/8"	1-1/16"	11/16"-16	20 185	1370*
35 mm	27 mm	17.5 mm-16		
1-7/16"	7/8"	11/16"-16	19 095	13704
37 mm	22.2 mm	17.5 mm-16		
1-1/2"	1-1/16"	11/16"-16	18 595	1371*
38 mm	27 mm	17.5 mm-16		
1-9/16"	1-1/16"	11/16"-16	17 665	1386*
40 mm	27 mm	17.5 mm-16		
1-5/8"	1-1/16"	11/16"-16	17 235	1372*
41 mm	27 mm	17.5 mm-16		
1-11/16"	7/8"	11/16"-16	16 433	22687
43 mm	22.2 mm	17.5 mm-16		
1-3/4"	1-1/16"	11/16"-16	15 700	1373*
45 mm	27 mm	17.5 mm-16		
1-7/8"	1-1/16"	11/16"-16	14 720	1374*
48 mm	27 mm	17.5 mm-16		
1-15/16"	7/8"	11/16"-16	14 420	13707
49 mm	22.2 mm	17.5 mm-16		
2"	1-1/16"	11/16"-16	13 855	1375*
51 mm	27 mm	17.5 mm-16		
2-1/8"	7/8"	11/16"-16	13 085	22688
54 mm	22.2 mm	17.5 mm-16		
2-1/4"	7/8"	11/16"-16	12 396	22689
57 mm	22.2 mm	17.5 mm-16		
2-5/16"	7/8"	11/16"-16	11 976	22690
59 mm	22.2 mm	17.5 mm-16		
2-3/8"	7/8"	11/16"-16	11 776	22691
60 mm	22.2 mm	17.5 mm-16		
2-7/16"	7/8"	11/16"-16	11 396	22692
62 mm	22.2 mm	17.5 mm-16		
2-1/2"	7/8"	11/16"-16	11 125	22693
63.5 mm	22.2 mm	17.5 mm-16		



Fundición

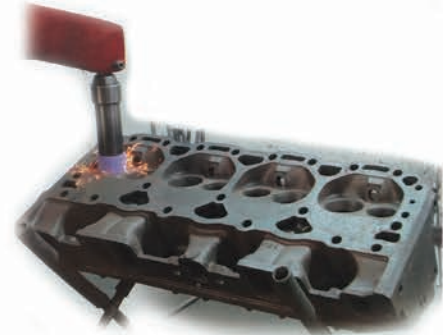

## B&D

D	T	H		
Ø	Grosor	Barreno	Máx.RPM	Clave
1-1/8"	7/8"	9/16"-16	24 365	22694
29 mm	22.2 mm	14.3 mm-16		
1-1/4"	1-1/16"	9/16"-16	22 080	22695
32 mm	27 mm	14.3 mm-16		
1-5/16"	7/8"	9/16"-16	21 410	22696
33 mm	22.2 mm	14.3 mm-16		
1-3/8"	1-1/16"	9/16"-16	20 185	22697
35 mm	27 mm	14.3 mm-16		
1-7/16"	7/8"	9/16"-16	19 095	22698
37 mm	22.2 mm	14.3 mm-16		
1-1/2"	1-1/16"	9/16"-16	18 595	22699
38 mm	27 mm	14.3 mm-16		
1-9/16"	1-1/16"	9/16"-16	17 665	22700
40 mm	27 mm	14.3 mm-16		
1-5/8"	1-1/16"	9/16"-16	17 235	22701
41 mm	27 mm	14.3 mm-16		
1-11/16"	7/8"	9/16"-16	16 433	22702
43 mm	22.2 mm	14.3 mm-16		
1-3/4"	1-1/16"	9/16"-16	15 700	22703
45 mm	27 mm	14.3 mm-16		
1-7/8"	1-1/16"	9/16"-16	14 720	22704
48 mm	27 mm	14.3 mm-16		
1-15/16"	7/8"	9/16"-16	14 420	22705
49 mm	22.2 mm	14.3 mm-16		
2"	1-1/16"	9/16"-16	13 855	22706
51 mm	27 mm	14.3 mm-16		
2-1/8"	7/8"	9/16"-16	13 085	22707
54 mm	22.2 mm	14.3 mm-16		
2-1/4"	7/8"	9/16"-16	12 396	22708
57 mm	22.2 mm	14.3 mm-16		
2-5/16"	7/8"	9/16"-16	11 976	22709
59 mm	22.2 mm	14.3 mm-16		
2-3/8"	7/8"	9/16"-16	11 776	22710
60 mm	22.2 mm	14.3 mm-16		
2-7/16"	7/8"	9/16"-16	11 396	22711
62 mm	22.2 mm	14.3 mm-16		
2-1/2"	7/8"	9/16"-16	11 125	22712
63.5 mm	22.2 mm	14.3 mm-16		



**\*ENTREGA INMEDIATA**

Claves 1369, 1370, 1371, 1386, 1372, 1373, 1374 y 1375. (a partir de 5 pzas.).

RECTIFICADO AUTOMOTRIZ

# Rectificado de Cigüeñales

## Ruedas Tipo 7 y 38



### Características

- » Para el rectificado de cigüeñales de acero y fundición.
- » Especificación: 30A5405VV2.

### Beneficios

- » Ruedas de alto rendimiento.
- » Mejores acabados en la operación.
- » Fácil montaje, ruedas bien balanceadas.
- » Gran variedad para las máquinas más comunes.



### Ruedas Tipo 38

D	T	H				
Ø	Grosor	Barreno	J	U	Máx.RPM	Clave
25"	3/4"	5"	12.5	16	1113	22960
635 mm	19 mm	127 mm				
26"	3/4"	6"	11	16	1070	23338
660 mm	19 mm	152 mm				
26"	3/4"	8"	13	16	1070	21349
660 mm	19 mm	203 mm				
26"	3/4"	9"	13	16	1070	23340
660 mm	19 mm	225 mm				
27-1/2"	3/4"	9"	13.7	16	1011	21358
700 mm	19 mm	225 mm				
28"	3/4"	6"	11.8	16	995	23341
711 mm	19 mm	152 mm				
28"	3/4"	8"	13.7	16	995	22982
711 mm	19 mm	203 mm				
30"	3/4"	6"	11	16	925	21352
762 mm	19 mm	152 mm				
30"	3/4"	8"	13	16	925	21353
762 mm	19 mm	203 mm				
32"	3/4"	8"	13	16	865	21354
813 mm	19 mm	203 mm				
32"	3/4"	9"	13	16	865	22997
813 mm	19 mm	225 mm				
36"	1"	12"	18	16	772	21355
914 mm	25 mm	305 mm				
36"	1"	12"	18	19	772	21356
914 mm	25 mm	305 mm				
36"	1"	12"	18	22.2	772	21357
914 mm	25 mm	305 mm				

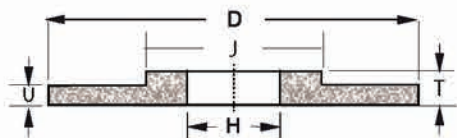

D= Diámetro  
H= Barreno  
T= Grosor

### Ruedas Tipo 7

D	T	H	(Milímetros)					
Ø	Grosor	Barreno	P-P'	F-G'	E	Máx.RPM	Clave	
20"	3/4"	16"	432	4	11	1390	22940	
508 mm	19 mm	406 mm						
20"	7/8"	16"	432	5	12.2	1390	22941	
508 mm	22 mm	406 mm						
20"	1"	16"	432	6	13.4	1390	22942	
508 mm	25 mm	406 mm						
20"	1-1/4"	16"	432	6	19.7	1390	22943*	
508 mm	32 mm	406 mm						
23"	3/4"	16"	450	4	11	1209	22945*	
584 mm	19 mm	406 mm						
23"	7/8"	16"	450	5	12.2	1209	21361	
584 mm	22 mm	406 mm						
23"	1"	16"	450	6	13.4	1209	21362	
584 mm	25 mm	406 mm						
23"	1-1/4"	16"	450	6	19.7	1209	22946*	
584 mm	32 mm	406 mm						
24"	1-5/8"	5"	280	9	23.4	1209	22950*	
610 mm	41 mm	127 mm						
25"	2"	5"	200	12	27	1113	22965*	
635 mm	50 mm	127 mm						
27-1/2"	1-1/2"	9"	330	6	26.1	1011	22981	
700 mm	38 mm	225 mm						
28"	1-1/2"	8"	330	6	28	995	20552*	
711 mm	38 mm	203 mm						
28"	1-3/4"	8"	330	9	26.4	995	22983*	
711 mm	44 mm	203 mm						
30"	1-1/2"	8"	330	6	26.1	925	23333*	
762 mm	38 mm	203 mm						
30"	1-3/8"	9"	330	6	22.8	925	22988*	
762 mm	35 mm	225 mm						
32"	1-1/2"	8"	390	5	28	865	19429*	
813 mm	38 mm	203 mm						
36"	1-1/4"	12"	335	7	19	865	21359	
914 mm	32 mm	305 mm						
36"	1-1/2"	12"	335	6	26.1	865	23371*	
914 mm	38 mm	305 mm						
36"	2"	12"	335	9	32.8	865	23004*	
914 mm	50 mm	305 mm						
40"	1-1/4"	12"	335	6	19.7	865	23335*	
1016 mm	32 mm	305 mm						

\* Fabricación especial

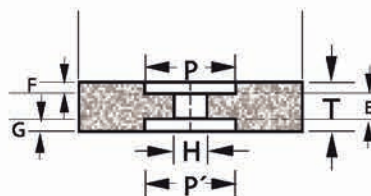



# Rectificado de Cigüeñales

## Ruedas Tipo 1

Máquina	D x H							
<b>STORM VULCAN</b>	<b>18 x 3"</b> 457 x 76.2 mm	<b>20 x 3"</b> 508 x 76.2 mm	<b>22 x 5"</b> 559 x 127 mm	<b>24 x 5"</b> 610 x 127 mm	<b>26 x 8"</b> 660 x 203 mm	<b>28 x 8"</b> 711 x 203 mm	<b>32 x 8"</b> 813 x 203 mm	<b>36 x 12"</b> 914 x 305 mm
<b>WINDONA / VAN NORMAN</b>				<b>24 x 8"</b> 610 x 203 mm	<b>26 x 8"</b> 660 x 203 mm	<b>28 x 8"</b> 711 x 203 mm	<b>32 x 8"</b> 813 x 203 mm	<b>36 x 12"</b> 914 x 305 mm
<b>SCJEDUM (S/V)</b>				<b>24 x 8"</b> 610 x 203 mm	<b>26 x 8"</b> 660 x 203 mm	<b>28 x 8"</b> 711 x 203 mm	<b>32 x 12"</b> 813 x 305 mm	<b>36 x 12"</b> 914 x 305 mm
<b>RMC / ROBBI</b>				<b>24 x 8"</b> 610 x 203 mm		<b>28 x 8"</b> 711 x 203 mm	<b>32 x 12"</b> 813 x 305 mm	<b>36 x 12"</b> 914 x 305 mm
<b>PETERSON / BERCO</b>					<b>26 x 8"</b> 660 x 203 mm	<b>28 x 8"</b> 711 x 203 mm	<b>32 x 12"</b> 813 x 305 mm	<b>36 x 12"</b> 914 x 305 mm
<b>AMC</b>					<b>26 x 8"</b> 660 x 203 mm		<b>32 x 8"</b> 813 x 203 mm	

D x H	Espesor de la Rueda ( T )					Máx.RPM
<b>18 x 3"</b> 457 x 76.2 mm	5/8"	3/4"	7/8"	1"	1-1/4"	1 546
<b>Clave</b>	<b>17955</b>	<b>20030</b>	<b>22916</b>	<b>22917</b>	<b>22918*</b>	
<b>20 x 3"</b> 508 x 76.2 mm	5/8"	3/4"	7/8"	1"	1-1/4"	1 390
<b>Clave</b>	<b>21309</b>	<b>22919</b>	<b>22920</b>	<b>22921</b>	<b>22922*</b>	
<b>22 x 5"</b> 559 x 127 mm	3/4"	7/8"	15/16"	1"		1 264
<b>Clave</b>	<b>22429</b>	<b>22936</b>	<b>22937</b>	<b>21310</b>		
<b>24 x 5"</b> 610 x 127 mm	5/8"	3/4"	7/8"	1"	1-1/4"	1 158
<b>Clave</b>	<b>22947</b>	<b>13710</b>	<b>17689</b>	<b>22948</b>	<b>22949*</b>	
<b>24 x 6"</b> 610 x 152 mm	3/4"					1 158
<b>Clave</b>	<b>22954</b>					
<b>24 x 8"</b> 610 x 203 mm	5/8"	3/4"	7/8"			1 158
<b>Clave</b>	<b>21311</b>	<b>22919</b>	<b>22920</b>			
<b>26 x 6"</b> 660 x 152 mm	3/4"	1-1/4"				1 070
<b>Clave</b>	<b>17901</b>	<b>23325</b>				
<b>26 x 8"</b> 660 x 203 mm	3/4"	7/8"	15/16"	1"	1-1/4"	1 070
<b>Clave</b>	<b>21312</b>	<b>19659</b>	<b>22967</b>	<b>22968</b>	<b>22969</b>	
<b>28 x 6"</b> 711 x 152 mm	3/4"	1-1/4"				993
<b>Clave</b>	<b>23329</b>	<b>23332</b>				
<b>28 x 8"</b> 711 x 203 mm	3/4"	7/8"	1"	1-1/4"		993
<b>Clave</b>	<b>17704</b>	<b>22843</b>	<b>20059</b>	<b>20654</b>		
<b>30 x 6"</b> 762 x 152 mm	3/4"	1"				925
<b>Clave</b>	<b>21313</b>	<b>21314</b>				
<b>30 x 8"</b> 762 x 203 mm	3/4"	7/8"	1"	1-1/8"	1-1/4"	925
<b>Clave</b>	<b>20061</b>	<b>14238</b>	<b>22985</b>	<b>22998</b>	<b>22987*</b>	
<b>32 x 8"</b> 813 x 203 mm	3/4"	7/8"	1"			865
<b>Clave</b>	<b>21315</b>	<b>22994</b>	<b>22995*</b>			
<b>32 x 12"</b> 813 x 305 mm	1-1/4"					865
<b>Clave</b>	<b>20057</b>					
<b>36 x 12"</b> 914 x 305 mm	1"					772
<b>Clave</b>	<b>23003</b>					

\* Fabricación especial

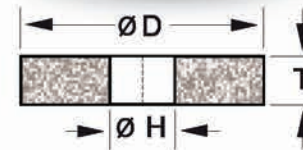

Tipo 1

D= Diámetro  
H= Barreno  
T= Grosor



Tiempo de entrega:  
**2 semanas**

RECTIFICADO AUTOMOTRIZ

## Rectificado de Válvulas

Ruedas Offset



Metal



Tipo	Dimensiones	Máquina	Clave
OFFSET	5 x 7/8 x 7/8" 127 x 22.2 x 22.23 mm	Kick Way	23442
1CE	7 x 11/16 x 1-3/4" 178 x 17.4 x 44.4 mm	Sioux	22737
OFFSET	4 x 1 x 5/8" 102 x 25 x 15.9 mm	Sioux / B&D	22738
OFFSET	5 x 1 x 5/8" 127 x 25 x 15.9 mm	B&D	22739
OFFSET	7 x 1 x 7/8" 177 x 26.5 x 22.3 mm	Kick Way	22742

## Rectificado de Volantes

Copas



Tipo	D Ø	T Grosor	H Barreno	Máx.RPM	Grano	Clave
Blanca	6"	2"	1-1/4"	4 710	46	316
	150 mm	50 mm	31.7 mm			
Verde (Carburo de Silicio)	4"	1-1/2"	1-1/4"	10 051	60	1303
	100 mm	40 mm	31.7 mm			
	5"	2"	M14-2			
Naranja	4"	1-1/2"	1-1/4"	7 065	46	337
	100 mm	40 mm	31.7 mm			
	4"	1-1/2"	1-1/4"	7 065	60	338
	100 mm	40 mm	31.7 mm			
	4"	1-1/2"	1-1/4"	7 065	80	339
	100 mm	40 mm	31.7 mm			
	5"	2"	1-1/4"	6 150	60	340
	125 mm	50 mm	31.7 mm			
	6"	2"	1-1/4"	4 710	60	342
	150 mm	50 mm	31.7 mm			
Cerámico (Azul)	4"	1-1/2"	1-1/4"	7 065	60	334
100 mm	40 mm	31.7 mm				

## Rectificado de Vástago de Válvulas y Botadores Ruedas con Cara Especial

### Máquinas SIOUX

Tipo	Dimensiones	Clave
5CE	4 x 1 x 5/8" 102 x 25 x 15.9 mm	22734

### Máquinas Kwik Way

Tipo	Dimensiones	Clave
RT-6	3 x 1-1/2 x 5/8" 75 x 38 x 15.9 mm	22736

### Máquinas B&D

Tipo	Dimensiones	Clave
5CE	4 x 1 x 1/2" 102 x 25 x 12.7 mm	22735



## Rectificado de Bielas y Pistones Tazas



Tipo	D Ø	T Grosor	H Barreno	Máx.RPM	Grano	Clave
Cerámico (Azul)	4" 100 mm	1-1/2" 40 mm	1-1/4" 31.7 mm	5 730	80	917
	4" 100 mm	1-1/2" 40 mm	1-1/4" 31.7 mm	7 065	60	313
Naranja	6" 150 mm	2" 50 mm	1-1/4" 31.7 mm	4 710	60	318



## Careado de Tapas de Bielas

### Tazas Montadas en Plato Metálico



Tipo	D	T	H	W	E	PA	Máquina	Clave
6	6" 150 mm	2" 50 mm	1-1/4" 31.7 mm	10	15		Sunnen	7857
35	7" 178 mm	1-1/4" 31.7 mm	5" 128 mm	25		6	Schow	23441*

\* Tipo 35 montadas en plato metálico



### Para máquina LEMPO (Kwik Way)

No.	Tipo	D	T	H	W	Tamaño De Grano	Clave
AUS-545	35	12" 304.8 mm	3" 75 mm	9.5" 241 mm	28" 711 mm	1C36	20139
AUS-545B	35	14" 350 mm	3" 75 mm	11" 279.4 mm	38" 938 mm	1C36	20140
AUS-545BL	35	16" 406.4 mm	3" 75 mm	13" 330.2 mm	38" 938 mm	1C36	20137
AUS-SMX	35	14" 350 mm	2" 50 mm	6" 152 mm	100" 2540 mm	1C36	23044
AUS-DSM	35	14" 350 mm	2" 50 mm	6" 152 mm	100" 2540 mm	1C36	23045

### Para máquina PETERSON

No.	Tipo	D	T	H	W	Tamaño De Grano	Clave
AUS-48	35	14" 350 mm	1.5" 38 mm	6" 152 mm	4" 100 mm	1C24	23047
AUS-48F	35	14" 350 mm	1.5" 38 mm	6" 152 mm	4" 100 mm	1C30	23048
AUS-49	36*	14" 350 mm	2" 50 mm	10" 254 mm	2" 50 mm	1C24	23050
AUS-50	36*	16" 406.4 mm	2" 50 mm	12" 304.8 mm	2" 50 mm	1C24	23051

\* Tipo 36 son ruedas con tuercas insertadas

## Cepillado de Cabezas y Monoblocks

### Ruedas Montadas en Plato Metálico



No.	Tipo	D	T	H	W	Tamaño De Grano	Clave
AUS-560-1	35	14" 350 mm	2" 50 mm	11" 279 mm	1.5" 38 mm	1C36	23040
AUS-562	35	14" 350 mm	2" 50 mm	10" 254 mm	2" 50 mm	1C36	23041
AUS-565	35	16" 400 mm	2" 50 mm	12" 304.8 mm	2" 50 mm	1C36	23136
AUS-566	35	16" 400 mm	2" 50 mm	13" 330.2 mm	1.5" 38 mm	1C36	23042
AUS-562	35	11" 279 mm	1.5" 38 mm	5" 125 mm	3" 75 mm	1C36	23043

## Cepillado de Cabezas y Monoblocks

### Segmentados

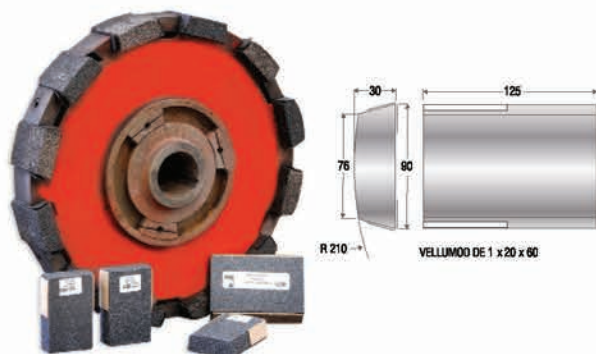

Tipo	Dimensiones Milímetros	Tamaño De Grano	Características De Acabado	Clave
35-S/2	65 x 25 x 100	1C46	Fino	7829
35-S/2	65 x 25 x 100	1C209	Grueso	18000
30-S	56 x 16.5 x 102	1C30	Medio	10138
8-S	90 x 30 x 125	1C46	Fino	15264
78-S	64 x 20 x 60	1C30	Medio	21479
140-S	49 x 16 x 90	1C30	Medio	13397
157-S	81 x 22 x 72	1C46	Fino	10157
189-S	65 x 20 x 100	1C46	Fino	10058
82-S	57 x 20 x 120	1C46	Fino	22411

# ESTÉTICA AUTOMOTRIZ



## Información Técnica

### Características Sistema Next Step®

- » Tiene una apariencia líquida espesa.
- » Como agente de relleno tiene óxido de aluminio.
- » Proporciona un excelente y genuino brillo físico.
- » Con poco producto se obtienen excelentes resultados.
- » La distribución de grano es uniforme.
- » Es fácil de limpiar.
- » Ofrece un desbaste uniforme durante el pulido y no genera micro-rayaduras.
- » Una mayor efectividad por el elevado valor de dureza de sus granos abrasivos.
- » El poder de remoción se clasifica en: grueso, medio y fino / microfino.
- » Pulimento base agua.

### Soluciones técnicas

#### Si el pulimento genera polvo:

- » Limpie los pads regularmente con un cepillo.
- » Utilice menos pulimento.
- » Humedezca ligeramente el bonete de lana antes de usarlo.

#### Si el pulimento salpica cuando pule con máquina:

- » Use agua y la toalla de microfibra para quitar el exceso de pulimento.
- » No aplique pulimento en exceso.
- » No trabaje con la máquina a más de 1500 rpm.

#### Si el pulimento se adhiere a la superficie pulida:

- » No encienda la máquina antes de colocar el pad sobre la superficie a pulir.
- » No aplique pulimento en exceso.
- » Verifique que el pad esté bien centrado.

### Iconografía



- » Talleres de hojalatería y pintura automotriz.
- » Uso Industrial



- » Talleres de estética y detallado automotriz.



- » Para quien le entusiasma que su auto siempre luzca como nuevo.



- » Bonete de Lana



- » Pad de Microfibra



- » Esponja Blanca



- » Esponja Púrpura



- » Esponja Naranja



- » Esponja Waffle



- » Spider Pad Blanca



- » Spider Pad Azul



- » Spider Pad Púrpura



- » Spider Pad Honey



- » Esponja Puck Blanca



- » Esponja Puck Negra



- » Esponja Spider Puck Púrpura



- » Esponja Spider Puck Honey



## Pulimento Extra Corte

Ecofi  
FinishSystem



¡Nuevo y Mejorado!



Pintura Automotriz

Presentación	Contenido	Clave	Pzas.
Botella	1 kg	2470	1

### PODER DE CORTE



Muy Alto

### NIVEL DE BRILLO



Medio

### Pads / Aplicación



### Características

- » Pulimento base agua.
- » Libre de VOC (compuestos volátiles) como ceras, silicones y solventes tóxicos.
- » Tiene una apariencia líquida espesa.
- » Contiene óxido de aluminio en polvo como agente de relleno.

### Beneficios

- » Remueve la **piel de naranja**, rayas profundas y marcas de lijado **grano 1200**.
- » Ideal para pintura fresca y nanopintura resistente a los rayones, así como pinturas UV.
- » Elimina la suciedad de la pintura y pule mini-imperfecciones sin causar nuevas.
- » Muy buen poder de corte con una mínima generación de polvo



## Pulimento de Corte Alto Brillo



Pintura Automotriz

Presentación	Contenido	Clave	Pzas.
Botella	1 kg	2471	1
Garrafa	5 kg	2479	1
Dosificador	250 g	2494	8

### PODER DE CORTE



Alto

### NIVEL DE BRILLO



Alto

### Pads / Aplicación



### Características

- » Pulimento base agua.
- » Libre de VOC (compuestos volátiles) como ceras, silicones y solventes tóxicos.
- » Tiene una apariencia líquida espesa color azul.
- » Contiene óxido de aluminio en polvo como agente de relleno.

### Beneficios

- » Remueve **rayas medianas** y marcas de lijado **grano 2000**.
- » Ideal para pintura fresca y nanopintura resistente a los rayones.
- » Uso universal en pinturas nuevas y usadas.
- » Excelente capacidad de corte con un acabado de alto brillo.
- » Óptimas cualidades anti-hologramas.
- » Buen poder de corte con una mínima generación de polvo.



## Pulimento para partes plásticas



### Características

- » Pulimento a base agua.
- » Libre de VOC (compuestos volátiles) como ceras, silicones y solventes tóxicos.
- » Tiene una apariencia líquida espesa.
- » Contiene óxido de aluminio en polvo como agente de relleno.
- » Brinda suficiente lubricación para trabajar piezas a altas temperaturas.

### Beneficios

- » Remueve **micro-rayas** y marcas de lijado **grano 3000** en adelante.
- » Es un nano compuesto con propiedades únicas para dar acabado de alta calidad.
- » Ideal para producciones en línea.
- » Gran poder de corte y brillo con una mínima generación de polvo.



Pintura Automotriz

Presentación	Contenido	Clave	Pzas.
Garrafa	5 kg	2469	1

### PODER DE CORTE



Alto

### NIVEL DE BRILLO



Muy Alto

### Pads / Aplicación



## Pulimento Anti-hologramas



### Características

- » Pulimento base agua.
- » Libre de ceras, silicones y solventes tóxicos.
- » Tiene una apariencia líquida espesa **COLOR AMARILLO**.
- » Contiene óxido de aluminio en polvo como agente de relleno.

### Beneficios

- » Remueve **micro-rayas** y marcas de lijado **grano 3000**.
- » Elimina por completo los hologramas (marcas de borleado).
- » Nanocompuesto para dar acabado de alta calidad.
- » Propiedades únicas de lustrado para el pulido de pinturas nuevas y desgastadas.
- » Mínima generación de polvo.



Pintura Automotriz

Presentación	Contenido	Clave	Pzas.
Botella	1 kg	2472	1

### PODER DE CORTE



Fino

### NIVEL DE BRILLO



Extremo

### Pads / Aplicación





## Dosificadores



Pintura  
Automotriz



Clave	Pzas.
90170	20

### Características

- » Tapa de uso rudo.
- » Fabricado de polietileno transparente.
- » 1/4 de litro.



Clave	Pzas.
2481	1

### Características

- » Se acopla a la garrafa clave 2469 y 2479.
- » Incluye accesorio para fijado a la pared.

### Beneficios

- » Evita escurrimientos.
- » Permite despachar rápido y fácilmente el pulimento Tenazit Next Step®.



## Toalla de Microfibra



Uso  
Manual



Pintura  
Automotriz



Dimensiones	Clave	Pzas.
400 x 400 mm 16" x 16"	2755	1

### Características

- » Diseño sin costuras, previene micro-rayas en pinturas oscuras.
- » Extremadamente suave y receptiva.

### Beneficios

- » Para la aplicación de capas de protección en el acabado final.
- » Ideal para limpiar residuos de pulimentos y partículas de polvo.
- » Cumple con los más altos estándares de la industria automotriz.

#### Tip Técnico



Para el lavado no utilizar suavizante de telas.



## Toalla de Microfibra



Uso  
Manual



Pintura  
Automotriz



Dimensiones	Clave	Pzas.
400 x 400 mm 16" x 16"	2756	50

### Características

- » Estructura suave, no suelta pelusas.

### Beneficios

- » Para la limpieza de pulimento automotriz y cera.
- » Precio muy accesible.

#### Tip Técnico



Para el lavado no utilizar suavizante de telas.



## Cera Spray Wax



Uso Manual



Pintura Automotriz

Presentación	Contenido	Clave	Pzas.
Líquido Spray	500 ml	2473	1

### Características

- » Innovador y único sellador líquido en Spray para superficies pintadas, nuevas o pulidas.
- » Libre de silicones y solventes tóxicos, por lo que puede ser usada prácticamente en cualquier superficie suave.

### Beneficios

- » Rapidísima aplicación. ¡Sólo rocíe, aplique y habrá terminado!
- » En segundos su pintura estará protegida del polvo y otros contaminantes.
- » Se puede aplicar en plásticos y cristales, ya que no los blanquea.
- » No es necesario retirar la capa de cera anterior para aplicarla nuevamente.

### PROTECCIÓN



Alta

### NIVEL DE BRILLO



Medio



## Polímero de Protección



Pintura Automotriz

Presentación	Contenido	Clave	Pzas.
Líquido Spray	500 ml	2490	1

### Características

- » Sellador único a base de polímeros, extremadamente duradero para casi todas las superficies exteriores del auto.
- » NUBO está libre de hidrocarburos y silicones.

### Beneficios

- » Puede aplicarse en pintura, cristal, piezas cromadas, hules y partes plásticas sin pintar.
- » Proporciona una superficie súper brillante con una apariencia lustre.
- » Protege contra el polvo y el agua.

### PROTECCIÓN



Muy Alta

### NIVEL DE BRILLO



Muy Alto

### Pods / Aplicación



### Aplicación

Para superficies lisas como pintura, vidrio o cromo

#### Acabado Rápido

1. ¡Sólo rocíe, limpie con un paño de microfibra y habrá terminado!

#### Acabado PREMIUM

1. Rocíe el NUBO sobre la superficie.
2. Distribúyalo uniformemente con el Spider Puck Miel.
3. Déjelo secar brevemente por unos 3 ó 5 minutos.
4. Limpie los residuos con un paño de microfibra.

Para superficies estructuradas y abiertas como plástico, caucho o neumáticos

#### Acabado Rápido

1. ¡Sólo rocíe, deje que surta efecto y habrá terminado!

#### Acabado PREMIUM

1. Rocíe el NUBO uniformemente.
2. Déjelo actuar por un corto tiempo.
3. Distribuya el exceso de material con Spider Puck Miel (sin presionar).
4. Déjelo Secar

## Esponja Waffle Acabado Fino



Dimensiones	Clave	Pzas.
8" x 1" 200 x 25 mm	2478	2

### Características

- » Esponja color negro.
- » La forma de la superficie permite un enfriamiento para un pulido suave y frío.
- » **Dureza SUAVE, corte FINO.**

Sistema de sujeción  
**ULTRAGRIP®**

### Beneficios

- » Para pulido y abrillantado de pintura automotriz.
- » Diseñada para una larga duración y disminución de calor.
- » Para eliminar hologramas al usarse con el Pulimento clave 2472.



Uso  
Manual



Pintura  
Automotriz



Dimensiones	Clave	Pzas.
4-3/8" 110 mm	2477	1

### Tip Técnico



Se recomienda utilizarse manualmente con todo tipo de pulimentos como: S0, S3 Gold, S17+, E1200, S30 y S40.

### Características

- » Esponja ergonómica para pulido manual.
- » **Dureza MEDIA, corte MEDIO.**
- » Hecho con espuma firme y poros finos, para el trabajo manual de todo tipo pulimentos.

### Beneficios

- » Para pulir zonas de difícil acceso para las máquinas pulidoras.
- » Para el acabado final de superficies.

## Esponja Blanca



Dimensiones	Clave	Pzas.
6" x 2" 150 x 50 mm	956	1

### Características

- » Esponja blanca.
- » **Dureza MEDIA, corte MEDIO.**
- » Sistema de sujeción

**ULTRAGRIP®**

### Beneficios

- » Para pulido de pintura automotriz.
- » Excelente acabado.



## Esponja



Uso Manual



Pintura Automotriz

### Características

- » Gracias a su estructura cuadrículada absorbe más compuesto y el corte se lleva a cabo de forma constante sobre la superficie.
- » Su estructura tridimensional permite mayor circulación de calor.
- » **Dureza ALTA, corte ALTO.**
- » Sistema de sujeción



### Beneficios

- » Remueve rayas medias de superficies pintadas.
- » Genera menos temperatura en la superficie durante el pulido.
- » Alto rendimiento.



Dimensiones	Máx.RPM	Clave	Pzas.
3" x 1" 85 x 25 mm	3000	2488	10
5-3/8" x 1" 135 x 25 mm	2000	2474	1
6-1/2" x 1" 160 x 25 mm	2000	2484	1

#### Tip Técnico



Se recomienda utilizarse en conjunto con los pulimentos: Shock2Cut, E1200, S17+ y S3 Gold.



## Esponja

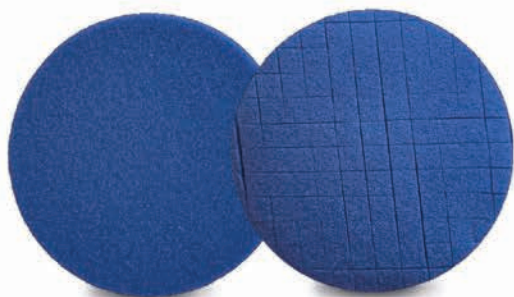

Uso Manual



Pintura Automotriz

### Características

- » Esponjas de pulido para trabajo pesado.
- » 85 x 25 mm.
- » Clave 2498 - Excelente flexibilidad y acabados consistentes, trabajando a menos de 5,000 rpm.
- » Clave 2499 - Su estructura cuadrículada garantiza un continuo enfriamiento del área pulida y reduce el riesgo de quemaduras, trabajando a más de 10,000 rpm.
- » **Dureza ALTA, corte MEDIO/ALTO..**
- » Sistema de sujeción

### Beneficios

- » Alto rendimiento.
- » Reduce los tiempos de trabajo.
- » Excelente para pulido de partes plásticas.

Dimensiones	Máx.RPM	Clave	Pzas.
3" x 1" 85 x 25 mm	5000	2498	10



### Spider Azul

Dimensiones	Máx.RPM	Clave	Pzas.
3" x 1" 85 x 25 mm	10000	2499	10

#### Tip Técnico



Se recomienda utilizarse en conjunto con los pulimentos: Shock2Cut, S3 Gold, S17+ y S20 Black.



Pulidora



Pintura Automotriz

Dimensiones	Máx.RPM	Clave	Pzas.
3" x 1" 85 x 25 mm	3000	2486	10
5-3/4" x 1-3/16" 145 x 30 mm	2000	2475	1
7" x 1-3/16" 180 x 30 mm	2000	2485	1

**Tip Técnico**



Se recomienda utilizarse en conjunto con los pulimentos: S17+, S30+, S40, W6+ y W9.



**Características**

- » Esponja naranja para el pulido y brillo final.
- » Usada frecuentemente para el tratamiento de imperfecciones en superficies pintadas.
- » **Corte MEDIO/FINO.**
- » Sistema de sujeción



**Beneficios**

- » Remueve rayas ligeras o micro-rayas (como hologramas).
- » Excelente adaptación a superficies curvas.
- » Alto rendimiento.



**Bonete de Lana**



Pulidora



Pintura Automotriz

Dimensiones	Máx.RPM	Clave	Pzas.
3" x 1" 85 x 25 mm	3000	2487	10
5-3/8" x 1-3/16" 135 x 20 mm	2000	2476	1

**Tip Técnico**



Se recomienda utilizarse en conjunto con los pulimentos: Shock2Cut, E1200, S3 Gold, S17+, S20 Black y A15+.



**Características**

- » Pad híbrido, combina un bonete de lana natural sobre una base de esponja.
- » A través de sus largas fibras absorbe más pasta que cualquier otro pad y provee gran refrigeración gracias a la lana natural.
- » Tiene la tasa de remoción más alta de todos los pads de pulido.
- » **EXTRA corte.**
- » Sistema de sujeción



**Beneficios**

- » Proporciona la mayor disipación de calor y máximo poder de corte.
- » Remueve rayas profundas de superficies pintadas sin lustre y mates.
- » Recomendado para pulir partes sintéticas pintadas (800 a 1000 RPM) o un extra corte.
- » Alto rendimiento.

## Bonete de Lana Premium



Pulidora



Pintura Automotriz

Dimensiones	Clave	Pzas.
7-1/2" x 1-1/4" 190 x 32 mm	2971	1

### Doble Cara

Dimensiones	Clave	Pzas.
8" x 1-1/4" 200 x 32 mm	2970	1

### Características

- » Fabricados con materiales de primera calidad.

### Beneficios

- » Clave 2971- Con sistema de fijación **ULTRAGRIP®** y aditamento para centrado rápido en el respaldo.
- » Clave 2970- Bonete doble cara extra alto rendimiento y calidad inigualable de pulido.



Tip Técnico

Se recomienda utilizarse en conjunto con los pulimentos: Shock2Cut, E1200, S3 Gold, S17+, S20 Black y A15+.

## Bonete de Lana 100% natural



Taladro



Pintura Automotriz

Dimensiones	Clave	Pzas.
5" 125 mm	697	1



Pulidora

Dimensiones	Clave	Pzas.
7" 180 mm	698	1
9" 225 mm	699	1
10" 254 mm	2974	1

### Características

- » Fabricados con lana pura de primera calidad.
- » Con sistema de fijación de amarre.

### Beneficios

- » Comúnmente utilizados para el pulido de pintura, no rayan ni queman la superficie.

## Cepillo

Para limpieza de bonetes y esponjas



Uso Manual

Dimensiones	Clave	Pzas.
9" x 3/4" 225 x 20 mm	2482	6

### Características

- » Con mango de madera y cerdas suaves de nylon.
- » 9 x 4 hileras.

### Beneficios

- » Para remover restos de pulimento y cera de los bonetes y esponjas después de ser usados.
- » No daña las esponjas.



Tip Técnico

Presione el cepillo contra el pad mientras éste gira a velocidad baja, con lo que se elimina fácilmente la suciedad.

## Plastilina Azul Premium



Uso Manual



Pintura Automotriz



Presentación	Contenido	Clave	Pzas.
Barra	200 gr	2461	1

### Características

- » Plastilina limpiadora.
- » Fácil y segura de usar.
- » Diseñada para el profesional con altos estándares de calidad.

### Beneficios

- » Elimina suciedad y brisas de pintura, chapopote, resina, etc.
- » Efectiva en pinturas, cristales y piezas cromadas.

## Block Cerámico



Uso Manual



Pintura Automotriz



Dimensiones	Clave	Pzas.
1" x 1" x 1/3" 25 x 25 x 8 mm	34187	1

### Características

- » Diseño ergonómico, práctico y seguro.

### Beneficios

- » Ideal para eliminar imperfecciones como grumos y escurrimientos de barniz.
- » El material garantiza un perfil duradero.

## Cinta Automotriz para Enmascarar



Uso Manual



Pintura Automotriz



Dimensiones	Clave	Pzas.
18 mm 3/4"	2583	48
24 mm 1"	2584	36

### Características

- » Grosor de 145 micras.
- » 55 m de largo.
- » Impermeable, resistente al agua.
- » No deja residuos, ni mancha la pintura.
- » Excelente poder adhesivo y gran flexibilidad.

### Beneficios

- » Para enmascarar antes del proceso de pintado o pulido en el repintado automotriz.
- » Se puede aplicar en superficies frías o calientes.
- » Resiste temperaturas de hasta 120° centígrados en cabina de pintura.
- » Resiste a solventes.
- » Excelente adhesión sobre sí mismo.

## TENAZIT. Clean Limpia parabrisas



Parabrisas

Presentación	Contenido	Clave	Pzas.
Botella	32 ml	2483	25

### Características

- » Agente limpiador altamente concentrado.
- » Práctico sistema de dosificación.
- » Con aroma a durazno.

### Beneficios

- » Destapa el sistema de limpieza de los parabrisas automotrices.
- » Limpia y da brillo al parabrisas.
- » Una botella de 32 ml es suficiente para un depósito de 3.2 lts.

#### Tip Técnico



Una botella rinde para 3.2 lts. del depósito de agua para los limpiadores del auto.

## TENAZIT. Clean Líquido para Limpieza de Rines



Rines

Presentación	Contenido	Clave	Pzas.
Líquido limpiador	500 ml	2437	12

### Características

- » Solución líquida para limpieza de rines
- » Libre de ácido.
- » Con agentes activos para alto desempeño.

### Beneficios

- » Elimina mugre y polvo pegado en rines de acero y metales.
- » Remueve partículas que sólo sería posible eliminar con limpiadores a base de ácido.
- » No marca las ruedas, los frenos y los rines.

#### Tip Técnico



Aplicar a una distancia de 15 a 20 cm sobre la superficie, espere entre 3 y 5 minutos y remueva los residuos con agua a presión o una toalla.

### Recomendaciones

- » No usarse bajo los rayos del sol o en partes calientes.
- » No deje secar.

## TENAZIT. Clean Abrillantador de llantas



Llantas

Presentación	Contenido	Clave	Pzas.
Líquido abrillantador	500 ml	2435	12

### Características

- » Solución líquida para abrillantar llantas.

### Beneficios

- » Para proteger todo tipo de llantas.
- » Da un brillo duradero y las llantas ganan un look de nuevo y fresco.
- » Protege del congelamiento.

#### Tip Técnico



Lave y seque previamente la llanta. Aplique a una distancia de 15 a 20 cm. Use una esponja o una pieza de foam para esparcir uniformemente y deje secar.

### Recomendaciones

- » No aplicar a los frenos.
- » Para una mayor protección permita que se seque.





Uso Manual



Pintura Automotriz



## RECOMENDACIÓN

Para mantener la apariencia de recién pulido por mucho tiempo, aplique primero el polímero de protección Next Step® NUBO clave 2490.

### Pasos

#### 1. Lave

Lave perfectamente su auto con agua y shampoo automotriz (procure dejarlo libre de polvo).

#### 2. Descontamine

Con la plastilina azul clave 2461 y un poco de agua o shampoo automotriz frote toda la superficie del auto (incluyendo cristales, partes cromadas o de plástico) esto le ayudará a eliminar contaminantes como son: suciedad, pintura briseada, chapopote, resina, etc.

### Clave

2497

Tenga cuidado de no dejar caer al suelo la plastilina ya que se le pegará polvo y la arruinará.

#### 3. Aplique la cera

- a) Sobre la superficie descontaminada y seca rocíe la cera Spray Wax clave 2473.
- b) Con la toalla de microfibra clave 2755 y con movimientos circulares frote la superficie y retire el excedente de cera. La toalla de microfibra no deja residuos ni pelusas y no raya la superficie.

## Encerado Rápido



### Contenido

- » 1 Cera Spray Wax
- » 1 Plastilina Azul PREMIUM (1/3)
- » 1 Toalla de microfibra

### ¡Sólo rocíe, aplique y habrá terminado!

Recomendable después de cada lavada. "Estos procesos se recomiendan para vehículos que no tienen daños visibles en la superficie".



Uso Manual



Pintura Automotriz



### ¡Sólo proteja, lije y pula!

Su faro quedará listo con un brillo natural como el original.

### Clave

2489

### Pasos

#### 1. Enmascare

Antes de iniciar el proceso de restauración proteja la pintura alrededor del faro usando la cinta para enmascarar automotriz.

#### 2. Elimine defectos

Es necesario retirar la parte dañada del faro, para eso lije perfectamente toda la superficie procurando eliminar hasta la raya más profunda. (Use el respaldo manual, un poco de agua y lije en un sólo sentido). Dependiendo del daño de la superficie de su faro use el tamaño de lija adecuado.

#### 3. Aplique pulimento

- a) Pula con el bonete de lana y una pequeña cantidad de compuesto para pulido (inspeccione visualmente que haya eliminado las rayas de lija).
- b) Para obtener el brillo final pula con la esponja naranja y una pequeña cantidad de compuesto para pulido. Retire los residuos con la toalla de microfibra.

## Pulido de Faros













### Contenido













- » 5 hojas de lija P.1500
- » 5 hojas de lija P.2000
- » 1 Esponja naranja de 3"
- » 1 Bonete de lana 3"
- » 250 g de compuesto para pulido
- » 1 Respaldo manual doble densidad
- » 1 Respaldo de 3" x 5/8" - 11H
- » Sistema de sujeción **ULTRAGRIP®**
- » 1 Adaptador para taladro con vástago de 1/4" a 5/8" - 11H
- » 1 Toalla de microfibra
- » 1 Cinta para enmascarar.

# TENAZIT® KOVAX

## DISCOS AUTOADHERIBLES

**Tip Técnico**  
 Para obtener un lijado impecable de la superficie, utilice los respaldos e inter-respaldos adecuados para cada proceso.

PROCESO		PANEL				MASILLA				PRIMER						BARNIZ				SPOT								
Grano	Ø	36	40	60	80	100	120	150	180	220	240	280	320	360	400	500	600	800	1000	1200	1500	2000	2500	3000	4000			
	<i>Toleuf</i>	1-1/4" - PSA																								2525	2526	2527
	<i>SuperAssiler</i>	3" - UGA										3230	3231	3232			3260	3233		3234	3235			3236			3237	
	#3 <i>Bulflex</i>	5" - UGA										3240	3241	3242			3261	3243		3244	3245			3246			3247	
		6" - UGA											3282	3283	3284	3285	3286	3287	3288	3289	3290	3291	3292	3293	3294	3295	3296	
	<b>Max Film</b>	6" - UGA				3276			3277	3278	3279				3280													
	<b>Tri-Pro</b>	6" - UGA				4921			4922	4923	4924				4925													
	<b>MAGMA</b>	6" - PSA													2046													
		6" - UGA	2028			2030	2032	2031	2033	2034	2035	2036			2037			2038			2054	2055	2056	2057	2058	2059		
	<b>Gold</b>	5" - PSA			1658	1659	1662	1862	1663	1664	1665	1666			1667			1668										
		6" - PSA			1694	1695	1704	1907	1705	1706	1707	1708			1709			1710										
		5" - UGA			1720	1721	1722	1913	1723	1724	1725	1726	1736			1727			1728			1737	1738					
		6" - UGA			1748	1749	1750	1917	1772	1773	1774	1775	1777			1776			1791			1778	1779					
	<b>TSA2 TIAZ</b>	6" - PSA				2012			2013																			
		6" - UGA			2001		2002																					
	<b>Silver</b>	5" - UGA				1936			1938					1941			1944			1946								
		6" - UGA				1947								1952			1955			1957								
	<b>NETZIT II</b>	5" - UGA				1993			1994			1995																
		6" - UGA				1996			1997			1998																

Beneficios	B	D	E	Pads	Nivel de Brillo	Poder de Corte	Producto										
<p>» Gracias a su <b>poder extra-corte</b> y alto brillo, logra eliminar rayas profundas en segundos.</p>	●	●			<p>★★★★★ Alto</p>	<p>▲▲▲▲▲ Extremo</p>	<p><b>SHOCK 2 Cut - Extreme</b> Rubbing Compound</p> <table border="1"> <thead> <tr> <th>Contenido</th> <th>Clave</th> </tr> </thead> <tbody> <tr> <td>500 g</td> <td>43747</td> </tr> <tr> <td>5 kg</td> <td>43748</td> </tr> </tbody> </table> 	Contenido	Clave	500 g	43747	5 kg	43748				
Contenido	Clave																
500 g	43747																
5 kg	43748																
<p>» Remueve en segundos marcas de lijado <b>grano 1500</b>.</p>	●	●	●		<p>★★★★★ Alto</p>	<p>▲▲▲▲▲ Muy Alto</p>	<p><b>S3 Gold XXL</b> Rubbing Compound</p> <table border="1"> <thead> <tr> <th>Contenido</th> <th>Clave</th> </tr> </thead> <tbody> <tr> <td>250 g</td> <td>43752</td> </tr> <tr> <td>500 g</td> <td>43749</td> </tr> <tr> <td>1 kg</td> <td>43750</td> </tr> <tr> <td>5 kg</td> <td>43751</td> </tr> </tbody> </table> 	Contenido	Clave	250 g	43752	500 g	43749	1 kg	43750	5 kg	43751
Contenido	Clave																
250 g	43752																
500 g	43749																
1 kg	43750																
5 kg	43751																
<p>» Muy buen poder de corte con una <b>mínima generación de polvo</b>.</p>		●			<p>★★★ Medio</p>	<p>▲▲▲▲▲ Muy Alto</p>	<p><b>E 1200</b> Extra Heavy Cut</p> <p><i>Ecofi</i> FinishSystem</p> <table border="1"> <thead> <tr> <th>Contenido</th> <th>Clave</th> </tr> </thead> <tbody> <tr> <td>1 kg</td> <td>43745</td> </tr> </tbody> </table> 	Contenido	Clave	1 kg	43745						
Contenido	Clave																
1 kg	43745																
<p>» Elimina <b>rayas profundas</b> y signos de desgaste en un solo paso.</p>		●			<p>★★★★★ Muy Alto</p>	<p>▲▲▲▲ Alto</p>	<p><b>S20 Black</b> Paste Compound 1 paso</p> <table border="1"> <thead> <tr> <th>Contenido</th> <th>Clave</th> </tr> </thead> <tbody> <tr> <td>500 g</td> <td>43756</td> </tr> <tr> <td>1 kg</td> <td>43757</td> </tr> <tr> <td>5 kg</td> <td>43758</td> </tr> </tbody> </table> 	Contenido	Clave	500 g	43756	1 kg	43757	5 kg	43758		
Contenido	Clave																
500 g	43756																
1 kg	43757																
5 kg	43758																
<p>» Elimina por completo los <b>hologramas</b> (marcas de borleado).</p>	●	●			<p>★★★★★ Extremo</p>	<p>▲▲ Fino</p>	<p><b>S30+ Premium</b> Swirl Remover</p> <table border="1"> <thead> <tr> <th>Contenido</th> <th>Clave</th> </tr> </thead> <tbody> <tr> <td>250 g</td> <td>43762</td> </tr> <tr> <td>500 g</td> <td>43759</td> </tr> <tr> <td>1 kg</td> <td>43760</td> </tr> <tr> <td>5 kg</td> <td>43761</td> </tr> </tbody> </table> 	Contenido	Clave	250 g	43762	500 g	43759	1 kg	43760	5 kg	43761
Contenido	Clave																
250 g	43762																
500 g	43759																
1 kg	43760																
5 kg	43761																
<p>» Deja un acabado espejo, absolutamente brillante y profundo.</p>	●	●	●		<p>★★★★★ Extremo</p>	<p>▲ Micro Fino</p>	<p><b>S40</b> Anti-Swirl Compound</p> <table border="1"> <thead> <tr> <th>Contenido</th> <th>Clave</th> </tr> </thead> <tbody> <tr> <td>250 g</td> <td>43765</td> </tr> <tr> <td>1 kg</td> <td>43763</td> </tr> <tr> <td>5 kg</td> <td>43764</td> </tr> </tbody> </table> 	Contenido	Clave	250 g	43765	1 kg	43763	5 kg	43764		
Contenido	Clave																
250 g	43765																
1 kg	43763																
5 kg	43764																

ESTÉTICA AUTOMOTRIZ

SCHOLL CONCEPTS

Producto	Protección	Nivel de Brillo	Pads	B	D	E	Beneficios											
<p><b>W6 Black Coatwax</b></p> <p><b>NUEVA LINEA</b></p>  <table border="1"> <thead> <tr> <th>Contenido</th> <th>Clave</th> </tr> </thead> <tbody> <tr> <td>500 g</td> <td>55485</td> </tr> </tbody> </table>	Contenido	Clave	500 g	55485	<p>●●●●●●●●</p> <p>Extrema</p>	<p>*****</p> <p>Extremo</p>					<p>» Tiene muy buena resistencia a los agentes de limpieza alcalinos y a los contaminantes ambientales.</p>							
Contenido	Clave																	
500 g	55485																	
<p><b>SW30 Supergloss Speed Wax</b></p>  <table border="1"> <thead> <tr> <th>Contenido</th> <th>Clave</th> </tr> </thead> <tbody> <tr> <td>500 ml</td> <td>43780</td> </tr> <tr> <td>5 L</td> <td>43781</td> </tr> </tbody> </table>	Contenido	Clave	500 ml	43780	5 L	43781	<p>●●●●●●●●</p> <p>Muy Alta</p>	<p>*****</p> <p>Muy Alto</p>				<p>» Última tecnología en polímeros rellena las micro rayaduras de la superficie y forma una película protectora.</p>						
Contenido	Clave																	
500 ml	43780																	
5 L	43781																	
<p><b>SW20 Premium Speed Wax</b></p>  <table border="1"> <thead> <tr> <th>Contenido</th> <th>Clave</th> </tr> </thead> <tbody> <tr> <td>500 ml</td> <td>43778</td> </tr> <tr> <td>5 L</td> <td>43779</td> </tr> </tbody> </table>	Contenido	Clave	500 ml	43778	5 L	43779	<p>●●●●●●●●</p> <p>Alta</p>	<p>*****</p> <p>Alto</p>				<p>» Elimina en segundos suciedad, polvo, huellas digitales y deja una capa de protección de larga duración.</p>						
Contenido	Clave																	
500 ml	43778																	
5 L	43779																	
<p><b>A15 + 1-Step AllRound Wax</b></p> <p><b>NUEVA LINEA</b></p>  <table border="1"> <thead> <tr> <th>Contenido</th> <th>Clave</th> </tr> </thead> <tbody> <tr> <td>1 kg</td> <td>55490</td> </tr> </tbody> </table>	Contenido	Clave	1 kg	55490	<p>●●●●●●●●</p> <p>Alta</p> <p><b>Poder de Corte</b></p> <p>▲▲▲</p> <p>Medio</p>	<p>*****</p> <p>Alto</p>	<p>● LANA</p> <p>●</p> <p>●</p>				<p>» Elimina rayaduras y repara superficies muy degradadas en segundos.</p>							
Contenido	Clave																	
1 kg	55490																	
<p><b>Bonetes de Lana Premium Soft Touch Topwool Cutting</b></p> <p><b>LANA</b></p>  <table border="1"> <thead> <tr> <th>Dimensiones</th> <th>Clave</th> <th>Pzas.</th> </tr> </thead> <tbody> <tr> <td>S 85 mm 3"</td> <td>43790</td> <td>10</td> </tr> <tr> <td>M 135 mm 5"</td> <td>43788</td> <td>2</td> </tr> <tr> <td>L 165 mm 7"</td> <td>43789</td> <td>2</td> </tr> </tbody> </table>	Dimensiones	Clave	Pzas.	S 85 mm 3"	43790	10	M 135 mm 5"	43788	2	L 165 mm 7"	43789	2		<p>» Hecho 100% con lana natural.</p> <p>» Dureza SUAVE, corte EXTREMO.</p> <p>» Sistema de sujeción <b>ULTRAGRIP®</b></p>				<p>» Ideal para un trabajo máximo de corte en pintura nueva o vieja.</p>
Dimensiones	Clave	Pzas.																
S 85 mm 3"	43790	10																
M 135 mm 5"	43788	2																
L 165 mm 7"	43789	2																
<p><b>Pad de Microfibra Fiber Soft Touch Pad</b></p> <p><b>NUEVA LINEA</b></p>  <table border="1"> <thead> <tr> <th>Dimensiones</th> <th>Clave</th> <th>Pzas.</th> </tr> </thead> <tbody> <tr> <td>S 85 mm 3"</td> <td>55496</td> <td>6</td> </tr> <tr> <td>M 135 mm 5"</td> <td>55495</td> <td>2</td> </tr> </tbody> </table>	Dimensiones	Clave	Pzas.	S 85 mm 3"	55496	6	M 135 mm 5"	55495	2		<p>» Alto nivel abrasivo en casi todas las superficies de pintura.</p> <p>» Sistema de sujeción <b>ULTRAGRIP®</b></p>				<p>» Para aplicaciones profesionales y semi profesionales.</p>			
Dimensiones	Clave	Pzas.																
S 85 mm 3"	55496	6																
M 135 mm 5"	55495	2																

## Beneficios



- » Para detallado de aplicaciones de pintura.

- » Pad de estructura porosa gruesa.
- » **Dureza MEDIA a DURA , corte MEDIO.**
- » Sistema de sujeción **ULTRAGRIP®**

## Producto

### Esponja Blanca

NUEVA LÍNEA

Dimensiones	Clave	Pzas.
M 135 mm 5"	55493	2
L 165 mm 7"	55494	2



- » Ideal para las aplicaciones de detallado de pintura.

- » Estructura porosa gruesa.
- » **Dureza MEDIA, corte MEDIO.**
- » Sistema de sujeción **ULTRAGRIP®**

### Esponja Púrpura Pulido a detalle - Detailing

Dimensiones	Clave	Pzas.
S 85 mm 3"	43787	10
M 145 mm 5"	43785	2
L 170 mm 7"	43786	2



- » Ideal para el acabado final y aplicaciones de sellado

- » Estructura de celdas abiertas.
- » **Dureza MEDIA, corte MEDIO/FINO.**
- » Sistema de sujeción **ULTRAGRIP®**

### Esponja Naranja Pulido Final - Wax & Finish

Dimensiones	Clave	Pzas.
S 85 mm 3"	43784	10
M 145 mm 5"	43782	2
L 170 mm 7"	43783	2



- » Ideal para trabajar los hologramas.

- » Estructura waffle, con espuma super suave y fina.
- » **Dureza SUAVE, corte SÚPER FINO.**
- » Sistema de sujeción **ULTRAGRIP®**

### Esponja Waffle Soft Touch Acabado fino - Finish

Dimensiones	Clave	Pzas.
S 90 mm 3"	43804	10
M 145 mm 5"	43802	2
L 170 mm 7"	43803	2



- » Permite ver las áreas de trabajo difíciles de alcanzar.

- » Con diseño "Flex Cut" especial en los bordes que asegura una reducción en los hologramas al pulir.
- » Sistema de sujeción **ULTRAGRIP®**

### Ninja Spider Pad Roja Corte

NUEVA LÍNEA

Dimensiones	Clave	Pzas.
M 140 mm 5"	55491	2



- » Ideal para remover imperfecciones leves.

- » Con diseño "Flex Cut" especial en los bordes que asegura un reducción en los hologramas al pulir.
- » Semi-Firme.
- » Sistema de sujeción **ULTRAGRIP®**

### Ninja Universal Pad Azul Acabado

NUEVA LÍNEA

Dimensiones	Clave	Pzas.
M 140 mm 5"	55492	2



ESTÉTICA AUTOMOTRIZ

SCHOLL CONCEPTS

## Producto



## Beneficios

**España Spider Pad Blanca**

Alto Rendimiento - Cutting



- » Superficie calibrada y doble estructura.
- » **Dureza ALTA, Corte ALTO.**
- » Sistema de sujeción **ULTRAGRIP®**

Dimensiones	Clave	Pzas.
S 90 mm 3"	43793	10
M 145 mm 5"	43791	2
L 165 mm 7"	43792	2



- » El diseño incrementa el área para pulir del Pad.

**España Spider Pad Azul**

Para Corte - Universal



- » Estructura cuadrículada que reduce el riesgo de quemaduras.
- » **Dureza ALTA, Corte MEDIO/ALTO.**
- » Sistema de sujeción **ULTRAGRIP®**

Dimensiones	Clave	Pzas.
S 90 mm 3"	43796	10
M 145 mm 5"	43794	2
L 165 mm 7"	43795	2



- » Provee un desempeño consistente y firme de corte.

**España Spider Pad Púrpura**

Para Detalle- Detailing



- » Estructura cuadrículada que reduce el riesgo de quemaduras.
- » **Dureza MEDIA, corte MEDIO.**
- » Sistema de sujeción **ULTRAGRIP®**

Dimensiones	Clave	Pzas.
S 90 mm 3"	43799	10
M 145 mm 5"	43797	2
L 170 mm 7"	43798	2



- » Ideal para el detallado de aplicaciones de pintura.

**España Spider Pad Honey Neo**

Acabado - Finish



- » Estructura cuadrículada que reduce el riesgo de quemaduras.
- » **Dureza MEDIA, corte FINO.**
- » Sistema de sujeción **ULTRAGRIP®**

Dimensiones	Clave	Pzas.
M 145 mm 5"	43800	2
L 170 mm 7"	43801	2



- » Ayudan a la aplicación de Polímeros de Protección.

**Clay & Clean**

Pad de Goma



- » España con pad de goma.
- » **Dureza SUAVE, corte SÚPER FINO.**
- » Sistema de sujeción **ULTRAGRIP®**

Dimensiones	Clave	Pzas.
150 mm 6"	55498	2



- » Para limpieza profunda para antes del proceso de pulido

**España Spider Puck Púrpura**

Limpieza - Car Wash

















- » Estructura cuadrículada que reduce el riesgo de quemaduras,
- » **Dureza ALTA, corte ALTO.**

Dimensiones	Clave	Pzas.
130 mm 5-1/8"	43807	2



- » Remueve fácilmente las impurezas sin rayar la superficie.

Beneficios	B	D	E	Producto										
<ul style="list-style-type: none"> <li>» Ideal para una aplicación pareja y profunda de polímero de protección.</li> </ul>	●	●	●		<p data-bbox="998 79 1421 115"><b>Esponja Spider Puck Miel</b></p> <p data-bbox="1063 126 1323 157">Cuidado - Car Care</p>  <table border="1" data-bbox="836 241 1144 325"> <thead> <tr> <th>Dimensiones</th> <th>Clave</th> <th>Pzas.</th> </tr> </thead> <tbody> <tr> <td>130 mm 5-1/8"</td> <td>43808</td> <td>2</td> </tr> </tbody> </table>	Dimensiones	Clave	Pzas.	130 mm 5-1/8"	43808	2			
Dimensiones	Clave	Pzas.												
130 mm 5-1/8"	43808	2												
<ul style="list-style-type: none"> <li>» Para una aplicación manual eficiente.</li> </ul>	●	●	●		<p data-bbox="1055 409 1396 445"><b>Esponja Puck Negra</b></p> <p data-bbox="1071 451 1380 483">Manual - Polish &amp; Care</p>  <table border="1" data-bbox="836 525 1144 651"> <thead> <tr> <th>Dimensiones</th> <th>Clave</th> <th>Pzas.</th> </tr> </thead> <tbody> <tr> <td>100 mm 4"</td> <td>55497</td> <td>3</td> </tr> <tr> <td>130 mm 5-1/8"</td> <td>43806</td> <td>2</td> </tr> </tbody> </table>	Dimensiones	Clave	Pzas.	100 mm 4"	55497	3	130 mm 5-1/8"	43806	2
Dimensiones	Clave	Pzas.												
100 mm 4"	55497	3												
130 mm 5-1/8"	43806	2												
<ul style="list-style-type: none"> <li>» Limpiador que asegura una aplicación amigable para el material.</li> </ul>	●	●	●	<p data-bbox="609 735 673 766"><b>Pads</b></p> 	<p data-bbox="1177 735 1274 766"><b>RIM 7</b></p> <p data-bbox="1104 777 1347 808">Limpieza de Rines</p>  <table border="1" data-bbox="1071 861 1274 976"> <thead> <tr> <th>Contenido</th> <th>Clave</th> </tr> </thead> <tbody> <tr> <td>500 ml</td> <td>43818</td> </tr> <tr> <td>5 L</td> <td>43819</td> </tr> </tbody> </table>	Contenido	Clave	500 ml	43818	5 L	43819			
Contenido	Clave													
500 ml	43818													
5 L	43819													
<ul style="list-style-type: none"> <li>» Limpiador efectivo y universal.</li> </ul>	●	●	●		<p data-bbox="1177 1060 1282 1096"><b>SPAM</b></p> <p data-bbox="1096 1102 1364 1134">Limpiador Universal</p>  <table border="1" data-bbox="1071 1176 1274 1291"> <thead> <tr> <th>Contenido</th> <th>Clave</th> </tr> </thead> <tbody> <tr> <td>500 ml</td> <td>43822</td> </tr> <tr> <td>5 L</td> <td>43823</td> </tr> </tbody> </table>	Contenido	Clave	500 ml	43822	5 L	43823			
Contenido	Clave													
500 ml	43822													
5 L	43823													
<ul style="list-style-type: none"> <li>» Permite remover fácilmente marcas de agua después de la limpieza del auto.</li> </ul>	●	●	●		<p data-bbox="1201 1386 1258 1421"><b>ICE</b></p> <p data-bbox="1039 1428 1396 1459">Cristales y Marcas de Agua</p>  <table border="1" data-bbox="1071 1522 1274 1638"> <thead> <tr> <th>Contenido</th> <th>Clave</th> </tr> </thead> <tbody> <tr> <td>500 ml</td> <td>43824</td> </tr> <tr> <td>5 L</td> <td>43825</td> </tr> </tbody> </table>	Contenido	Clave	500 ml	43824	5 L	43825			
Contenido	Clave													
500 ml	43824													
5 L	43825													
<ul style="list-style-type: none"> <li>» Proporciona una superficie súper brillante.</li> </ul>	●	●	●		<p data-bbox="1201 1711 1274 1747"><b>NEO</b></p> <p data-bbox="1088 1753 1396 1785">Polímero de Protección</p>  <table border="1" data-bbox="1071 1837 1274 1953"> <thead> <tr> <th>Contenido</th> <th>Clave</th> </tr> </thead> <tbody> <tr> <td>500 ml</td> <td>43826</td> </tr> <tr> <td>5 L</td> <td>43827</td> </tr> </tbody> </table>	Contenido	Clave	500 ml	43826	5 L	43827			
Contenido	Clave													
500 ml	43826													
5 L	43827													

Producto	Pads	B	D	E	Beneficios						
<p><b>CF02 Clay &amp; Finish Fluid</b> Revelador de imperfecciones</p>  <table border="1" data-bbox="300 220 503 346"> <thead> <tr> <th>Contenido</th> <th>Clave</th> </tr> </thead> <tbody> <tr> <td>500 ml</td> <td>44677</td> </tr> <tr> <td>5 L</td> <td>44678</td> </tr> </tbody> </table> <p>» Ideal para limpiar y desengrasar pintura previamente pulida y mostrar el estado actual de la superficie.</p>	Contenido	Clave	500 ml	44677	5 L	44678	●		●		<p>» Deja una superficie libre de químicos.</p>
Contenido	Clave										
500 ml	44677										
5 L	44678										
<p><b>SLIME</b> Gel para Llantas</p>  <table border="1" data-bbox="300 619 503 745"> <thead> <tr> <th>Contenido</th> <th>Clave</th> </tr> </thead> <tbody> <tr> <td>500 ml</td> <td>43828</td> </tr> <tr> <td>5 L</td> <td>43829</td> </tr> </tbody> </table> <p>» Gel viscoso para el cuidado de llantas y partes plásticas.</p>	Contenido	Clave	500 ml	43828	5 L	43829	■		●	●	<p>» Ofrece un brillo increíble y consistente.</p>
Contenido	Clave										
500 ml	43828										
5 L	43829										
<p><b>Purple</b> Cuidado de Vinil</p>  <table border="1" data-bbox="300 997 503 1123"> <thead> <tr> <th>Contenido</th> <th>Clave</th> </tr> </thead> <tbody> <tr> <td>500 ml</td> <td>43832</td> </tr> <tr> <td>5 L</td> <td>43833</td> </tr> </tbody> </table> <p>» Formulado para un cuidado óptimo y protección de los interiores del automóvil.</p>	Contenido	Clave	500 ml	43832	5 L	43833	■	●	●	●	<p>» Para un acabado y apariencia natural y limpia.</p>
Contenido	Clave										
500 ml	43832										
5 L	43833										
<p><b>Skin</b> Cuidado de Asientos de Piel</p>  <p><small>NUEVA LINEA</small></p> <table border="1" data-bbox="300 1417 503 1501"> <thead> <tr> <th>Contenido</th> <th>Clave</th> </tr> </thead> <tbody> <tr> <td>250 gr</td> <td>43834</td> </tr> </tbody> </table> <p>» Gel desarrollado con elementos naturales para el cuidado de cualquier tipo de piel.</p>	Contenido	Clave	250 gr	43834	■	●	●	●	<p>» Deja una superficie mate y sedosa, con brillos naturales.</p>		
Contenido	Clave										
250 gr	43834										
<p><b>Plastilina KNET &amp; CLEAN BLUE</b> Limpieza</p>  <table border="1" data-bbox="487 1816 690 1900"> <thead> <tr> <th>Contenido</th> <th>Clave</th> </tr> </thead> <tbody> <tr> <td>200 gr</td> <td>43850</td> </tr> </tbody> </table>	Contenido	Clave	200 gr	43850		●	●	●	<p>» Para remover contaminantes difíciles.</p>		
Contenido	Clave										
200 gr	43850										



# PRODUCTOS DE DIAMANTE



## Usos

### USO EN HÚMEDO



Para discos de diámetro: 12" ó más

### USO EN SECO



Para discos de diámetro: 4", 4-1/2", 7" y 9"

## Tipos de Discos

### SEGMENTADO



Para usos generales, es el indicado cuando se requiere **mayor velocidad de corte** sin importar el acabado.

### TURBO

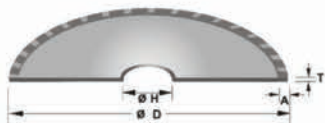

Cortes rápidos y buen acabado, es el indicado cuando la **rapidez del corte** es el factor más importante.

### RIN CONTINUO



No despostilla, es el indicado cuando se requiere de **excelentes acabados**.

## Medidas de Seguridad



1. Elija el tamaño de disco adecuado a la máquina.
2. Elija el disco específico para el material que va a cortar. De una buena elección dependerán los grandes resultados y un **EXCELENTE DESEMPEÑO DEL DISCO**.
3. Utilice adaptadores adecuados para:
  - Esmeriladora angular con rosca (15.9 mm-11H) clave 547 (fig.1) o clave 961 (fig.2).
  - Esmeriladora angular con rosca (M14-2) Clave 538 (fig.1) o clave 958 (fig.2).
4. Antes de montar o desmontar un disco, asegúrese que la máquina esté desconectada.
5. Asegúrese que la máquina no excede las máximas revoluciones por minuto (rpm) marcadas en el disco.
6. Use el equipo de protección adecuado.
7. Siempre monte el disco respetando el sentido de giro marcado con una flecha. Los diamantes están orientados en una misma dirección, por lo que el sentido de corte se indicará con una flecha.
8. Apriete el adaptador, no lo haga excesivamente.
9. Asegúrese de que la pieza a trabajar esté firmemente sujeta.
10. Cheque su máquina: baleros, bandas, flechas y poleas. Un buen mantenimiento en su máquina le dará una larga vida al disco de diamante.
11. Después de montar un disco y antes de usarlo, encienda la máquina y déjala trabajar en vacío durante un minuto para asegurarse de que el disco no está dañado.
12. Si en el disco se especifica su **USO EN SECO**, funcionan usando el aire como enfriador y es necesario remover el disco del área de corte cada 15 ó 20 segundos. El uso de agua con una herramienta eléctrica puede causar daño al operador. Si su máquina está equipada con sistema de inyección de agua le recomendamos usar discos que especifiquen su **USO EN HÚMEDO**.
13. Los discos para corte en seco son diseñados para cortar no más de 1" (25.4 mm) de espesor en una pasada. Para cortes más profundos realice varias pasadas. **El exceso de presión en el disco daña los diamantes.**



Fig. 1

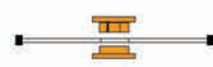



Fig. 2



# Soluciones Técnicas

	Problema	Causa	Solución
1	<b>Pérdida de Tensión</b> 	<ul style="list-style-type: none"> <li>a) Cabezal de la máquina desalineado.</li> <li>b) El disco es muy duro para el material que se está cortando.</li> <li>c) El material a cortar no está bien sujeto.</li> <li>d) Bridas muy pequeñas o desiguales.</li> <li>e) Excesivas rpm.</li> </ul>	<ul style="list-style-type: none"> <li>a) Revise el alineamiento del cabezal de la máquina.</li> <li>b) Use un disco más suave.</li> <li>c) Mantenga el material totalmente fijo mientras está cortando.</li> <li>d) Use bridas del tamaño correcto y de diámetro idéntico.</li> <li>e) Use el disco a las rpm máximas señaladas en la etiqueta de apriete.</li> </ul>
2	<b>Desgaste del Cuerpo de Acero</b> 	El material que está cortando es muy abrasivo.	Utilice discos con segmentos "antidesgaste".
3	<b>Desgaste Irregular del Segmento</b> 	<ul style="list-style-type: none"> <li>a) Los segmentos se desgastan de un solo lado, reduciendo su espesor.</li> <li>b) Desgaste irregular de la periferia del disco.</li> </ul>	<ul style="list-style-type: none"> <li>a) Revise la alineación de la cortadora. Limpie el sistema de agua y asegúrese de que ésta se aplica correctamente en ambos lados del disco, en cantidad suficiente y constante.</li> <li>b) Reemplace los baleros o el eje desgastados.</li> </ul>
4	<b>Desgaste Excesivo</b> 	<ul style="list-style-type: none"> <li>a) Utilizar el disco equivocado en materiales altamente abrasivos.</li> <li>b) Falta de agua.</li> <li>c) Baleros o eje de la máquina en mal estado.</li> <li>d) Potencia insuficiente porque las bandas están flojas, la potencia es inadecuada o rpm en exceso.</li> <li>e) Disco demasiado duro para el material que se está cortando.</li> </ul>	<ul style="list-style-type: none"> <li>a) Use un disco especial para corte de materiales abrasivos.</li> <li>b) Limpie el sistema de agua, asegúrese de que la bomba de agua está funcionando correctamente.</li> <li>c) Cambie baleros y/o eje.</li> <li>d) Apriete bandas, reemplácelas, mida el voltaje, utilice el calibre adecuado en la extensión de cable.</li> <li>e) Utilice un disco más suave.</li> </ul>
5	<b>Cuerpo Roto</b> 	<ul style="list-style-type: none"> <li>a) Disco demasiado duro para los materiales que se están cortando.</li> <li>b) El disco se tuerce o se atora durante el corte.</li> <li>c) Sobre calentamiento.</li> </ul>	<ul style="list-style-type: none"> <li>a) Utilice un disco más suave.</li> <li>b) No tuerza o atasque el disco durante el corte.</li> <li>c) Use agua suficiente (8 a 20 lbs. de agua por minuto para cortadoras de concreto). En discos para corte en seco, deje girar el disco libremente durante 30 seg. después de cada metro lineal cortado.</li> </ul>
6	<b>Pérdida de Segmento</b> 	<ul style="list-style-type: none"> <li>a) El material se mueve durante el corte lo cual ocasiona que los segmentos se tuerzan o atasquen.</li> <li>b) Disco demasiado duro para los materiales que se están cortando.</li> <li>c) Bridas en mal estado.</li> <li>d) Eje o baleros de la máquina desgastados.</li> <li>e) Sobre calentamiento.</li> </ul>	<ul style="list-style-type: none"> <li>a) Fije el material firmemente.</li> <li>b) Utilice un disco con una liga más suave.</li> <li>c) Reemplace las bridas.</li> <li>d) Reemplace el eje y/o los baleros deteriorados.</li> <li>e) Revise el sistema de enfriamiento: bomba, ductos y boquilla. Para discos que cortan en seco, haga cortes más superficiales y deje que el disco gire libremente cada determinado tiempo.</li> </ul>
7	<b>Segmentos Rotos</b> 	Disco demasiado duro para los materiales que se están cortando.	Utilice un disco con una liga más suave.
8	<b>Excentricidad</b> 	<ul style="list-style-type: none"> <li>a) Disco muy duro para el material que se está cortando, en lugar de cortar el disco comienza a "golpetear" ocasionando un desgaste irregular.</li> <li>b) El eje del disco está ranurado o desgastado.</li> <li>c) Baleros de la máquina gastados o deteriorados.</li> </ul>	<ul style="list-style-type: none"> <li>a) Use un disco con liga más suave.</li> <li>b) Reemplace el eje deteriorado.</li> <li>c) Instale nuevos baleros</li> </ul>
9	<b>Disco Sobre-calentado</b> 	<ul style="list-style-type: none"> <li>a) No se suministró suficiente agua al disco.</li> <li>b) Cortes demasiado profundos o muy largos.</li> </ul>	<ul style="list-style-type: none"> <li>a) Revise el sistema de abastecimiento de agua (bomba, ductos, mangueras, boquillas, etc.). Aumente el volumen de agua que suministra.</li> <li>b) En discos para corte en seco, haga cortes superficiales máximo de 2 a 5 cm de profundidad. Corte en etapas, deje que el disco gire libremente cada 10 ó 15 seg. para incrementar la corriente de aire que enfría el disco.</li> </ul>
10	<b>Barreno Desalineado</b> 	<ul style="list-style-type: none"> <li>a) El disco está colocado de manera incorrecta.</li> <li>b) Bridas o eje en mal estado.</li> </ul>	<ul style="list-style-type: none"> <li>a) Asegúrese de que el disco está colocado correctamente en el eje de la máquina.</li> <li>b) Revise el estado de las bridas y del eje. Reemplácelos en caso necesario.</li> </ul>
11	<b>El Disco no Corta</b> 	<ul style="list-style-type: none"> <li>a) El disco es muy duro para el material que se está cortando.</li> <li>b) Potencia insuficiente de la máquina.</li> <li>c) El disco trabaja con más lentitud por su continuo uso en materiales de dureza media o vitrificados.</li> <li>d) El segmento parece tener todavía vida, pero el disco no corta.</li> </ul>	<ul style="list-style-type: none"> <li>a) Use el disco con una liga más suave.</li> <li>b) Revise la potencia del motor, las bandas y la potencia.</li> <li>c) Aderece el segmento con algún material abrasivo hasta que el diamante sea expuesto nuevamente.</li> <li>d) Los discos diseñados para cortar materiales abrasivos requieren de una sección del segmento donde no haya diamantes (en la base) para obtener una mayor adherencia al cuerpo de acero. Un disco que se usó hasta llegar a esta parte del segmento, se ha desgastado normalmente. Reemplácelo.</li> </ul>

# Clasificación de los Principales Materiales a Cortar



Viga



Ladrillo



Fibra de Vidrio



Refractario



Mármol



Cantera



Recinto Volcánico



Cerámica

- En el sector de la construcción y de la piedra se clasifican los materiales en cuatro familias según su comportamiento al ser trabajados: **duros, abrasivos, calcáreos, cerámicos y piedras de ingeniería.**
- Los materiales duros oponen la máxima resistencia al corte, tienen la característica de ejercer un fuerte impacto, pero un escaso desgaste de la herramienta que los trabaja.
- Los materiales calcáreos oponen una baja resistencia al corte, tienen la característica de ejercer un bajo impacto y rozamiento, y por consiguiente un escaso desgaste hacia la herramienta que los trabaja.
- Los materiales cerámicos pueden ser a su vez duros, abrasivos o incluso blandos, dependiendo de los componentes y el grado de cocción.
- La línea de discos de **USO GENERAL** abarca cualquiera de los tipos de materiales anteriores. Por eso es importante para un buen rendimiento y mantenimiento de la capacidad de corte del disco de **USO GENERAL**, se alterne el trabajo de materiales duros y abrasivos.



Granito



Asfalto



Bloque de Concreto



Porcelánico



Policarbonato



Pórfido



PVC



Klinker

<b>Materiales Duros</b>	<ul style="list-style-type: none"> <li>• Granito</li> <li>• Gres</li> <li>• Refractario de Alúmina</li> <li>• Cuarzita</li> <li>• Pórfido</li> <li>• Ladrillo Duro</li> </ul>
<b>Materiales Abrasivos</b>	<ul style="list-style-type: none"> <li>• Bloque de Concreto</li> <li>• Concreto Armado</li> <li>• Concreto Fresco</li> <li>• Concreto Curado</li> <li>• Arenisca</li> <li>• Terrazo</li> <li>• Refractario bajo en Alúmina</li> <li>• Ladrillo Abrasivo</li> <li>• Vigas de Concreto</li> <li>• Cantera</li> <li>• Recinto Volcánico</li> </ul>
<b>Materiales Calizos y Plásticos</b>	<p><b>Calizos:</b></p> <ul style="list-style-type: none"> <li>• Mármol</li> <li>• Piedras Calizas</li> </ul> <p><b>Plásticos:</b></p> <ul style="list-style-type: none"> <li>• Poliéster</li> <li>• Fibra de Vidrio</li> <li>• PVC</li> <li>• Policarbonato</li> </ul>
<b>Materiales Cerámicos</b>	<ul style="list-style-type: none"> <li>• Gres Porcelánico</li> <li>• Cerámica Monococción</li> <li>• Cerámica Bicocción</li> </ul>
<b>Piedras de Ingeniería</b>	<ul style="list-style-type: none"> <li>• Silestone®</li> <li>• Corian®</li> <li>• Zodiak®</li> <li>• Caesar Stone®</li> <li>• Neolith®</li> <li>• Techlam®</li> <li>• Stoneglass®</li> <li>• Lapitec®</li> </ul>

# Tablas de Aplicación

CALIDAD	Segmentados								Turbo						Rin Continuo					
	4"	4-1/2"	7"	9"	12"	14"	16"	18"	4"	4-1/2"	7"	9"	12"	14"	4"	4-1/2"	7"	9"		
Uso General / Mármol	829 807 837			859																
	1517			1540 1523											831 839		802		804	
	818 806 1541																			
	808 827 812 835 1532 1533								1513		1542				1545 1549 1546					
	1515																			
	899																			
	EASFCUT 1504 1505 1507 1509								2501 2502 2503 2504						1501 1502 1503 1510					
	1506																			
	THUMB 2552 2555 2558								2554 2557 2560						2553 2556 2559					
	eco 3250 3252 3255 3258								3254 3257						3251 3253 3256					
Granito	Súper Turbo								2183 2184 2185											
	851 853 855			2190 2191					2187 2188 2189											
	850 1521 854			1538					866 862											
	Convexo 848								1590 2165 1591											
	EASFCUT 847 1548 852			1531																
	1530																			
Cantera	828																			
	1537 841																			
	1534 1520 1535			1525																
	EASFCUT 2515 2517			1495																

CALIDAD	Segmentados						Zona De Agregados					
	12"	14"	16"	18"	20"	24"	DURO 14"	16"	MEDIO 16"	SUAVE 16"	MUY SUAVE 14"	16"
Concreto	Road Plus						2274 2275 2243 2226 1527 2210					
	822 2210 2211			2213								
	825 830											
	1526 1524											
	chip-cut* 1512 1514											
	EASFCUT 1508 1511											
Asfalto	838											
	833											
	2891											
	EASFCUT 840											
Loseta	834			2177 2178								
	Seco 842											
	1544											
Piedras Semipreciosas y Porcelanato Refractario	Rin Continuo											
	CALIDAD 4" 4-1/2" 7" 8" 10" 14"											
	801 803											
	2160 2161 2162											
	813		814 809 810									
	EASFCUT 815 816											
1554			1555 865									
Lapidario 1528		1529										

## Indicador de Calidad

Calidad					BRONCE	PLATA	ORO	PLATINO
Indicador	LOGOTIPO	LOGOTIPO	LOGOTIPO	LOGOTIPO				

PRODUCTOS DE DIAMANTE

## Tipos de Segmentos



## Calidad Discos de Diamante



En la parte superior derecha de cada disco viene indicada la calidad del mismo, mediante los logotipos de la línea a la que pertenecen o bien con diamantes como indica la tabla.

Calidad					BRONCE	PLATA	ORO	PLATINO
Indicador	LOGOTIPO	LOGOTIPO	LOGOTIPO	LOGOTIPO				

## Velocidades de Operación Recomendadas por Material a Cortar

Concreto			Granito			Mármol		Cerámica	
Dureza	Tipo	Velocidad m/s	% Cuarzo	Clase	Velocidad m/s	Tipo	Velocidad m/s	Tipo	Velocidad m/s
Blando	Fresco	40 - 50	0 - 15	1 - 2	40 - 50	Travertino	60 - 60	Bicocción	55 - 80
Medio	Curado	30 - 40	15 - 24	2 - 3	30 - 40	Blanco España	40 - 50	Monococción	45 - 55
Duro	Armado	25 - 35	25 - 34	4 - 5	25 - 35	Verde Tikal	30 - 40	Gres Porcelánico	40 - 50



Cortadora de Piso



Concreto

Ø Max. RPM

24"	2 500
18"	3 400
16"	3 800
14"	4 400
12"	5 100

Tipo "M"



Calidad	Ø	Grosor	Barreno	Alt. Seg	No. Seg	Clave
Oro	14"	0.125"	1"	3/8"	25	822
	350 mm	3.2 mm	25.4 mm	10 mm		
	16"	0.125"	1"	3/8"	28	2210
	400 mm	3.2 mm	25.4 mm	10 mm		
Plata	18"	0.140"	1"	3/8"	32	2211
	450 mm	3.6 mm	25.4 mm	10 mm		
Bronce	24"	0.125"	1"	3/8"	42	2213
	600 mm	4.4 mm	25.4 mm	10 mm		
chip-cut®	12"	0.125"	1"	3/8"	21	825
	300 mm	3.2 mm	25.4 mm	10 mm		
EASYCUT.	14"	0.125"	1"	3/8"	25	830
	350 mm	3.2 mm	25.4 mm	10 mm		
THUM®	12"	0.110"	1"	0.28"	22	1526
	300 mm	3.0 mm	25.4 mm	7 mm		
chip-cut®	14"	0.110"	1"	0.28"	25	1524
	350 mm	3.0 mm	25.4 mm	7 mm		
chip-cut®	12"	0.110"	1"	0.28"	22	1512
	300 mm	3.0 mm	25.4 mm	7 mm		
EASYCUT.	14"	0.110"	1"	0.28"	24	1514
	350 mm	3.0 mm	25.4 mm	7 mm		
EASYCUT.	12"	0.110"	1"	0.28"	22	1508
	300 mm	3.0 mm	25.4 mm	7 mm		
EASYCUT.	14"	0.110"	1"	0.28"	25	1511
	350 mm	3.0 mm	25.4 mm	7 mm		
THUM®	14"	0.12"	1"	0.28"	25	1518
	350 mm	3 mm	25.4 mm	7 mm		

## Corte de Piso Concreto Curado

### Características

- » Con barreno para perno de arrastre (PIN HOLE).
- » Alta concentración de diamante industrial.
- » Soldados con láser.

### Beneficios

- » Especiales para el corte de concreto curado simple y reforzado.
- » Alto rendimiento aún en cortes profundos.

#### Tip Técnico



Claves 822, 2210, 2211 y 2213 para máquinas de alta potencia 25HP o más. Clave 830 corta concreto curado y asfalto sobre concreto (no más de 20% de asfalto). Use agua suficiente durante su aplicación (8 a 20 litros por minuto).



Cortadora de Piso



Asfalto



Concreto Verde

Ø Max. RPM

14"	4 400
12"	5 000

- **Segmentos Antidesgaste:** Previenen el desgaste del alma de acero, evitando así que los segmentos se desprendan.



## Corte de Piso Asfalto y Concreto Verde

### Características

- » Con segmento antidesgaste y barreno para perno de arrastre (PIN HOLE).
- » Alta concentración de diamante industrial.
- » Soldados con láser.

### Beneficios

- » Especiales para el corte de asfalto y concreto verde.
- » Con formulación especial para soportar la abrasividad del asfalto.

#### Tip Técnico



Use agua suficiente durante su aplicación (8 a 20 litros por minuto).

Calidad	Ø	Grosor	Barreno	Alt. Seg	No. Seg	Clave
Oro	14"	0.125"	1"	3/8"	21	838
	350 mm	3.2 mm	25.4 mm	10 mm		
Plata	14"	0.125"	1"	0.28"	21	833
	350 mm	3.2 mm	25.4 mm	7 mm		
Bronce	14"	0.125"	1"	3/8"	18	2891
	350 mm	3.2 mm	25.4 mm	10 mm		
EASYCUT.	14"	0.125"	1"	0.28"	25	840
	350 mm	3.2 mm	25.4 mm	7 mm		

# Corte de Carreteras de Concreto



Cortadora de Alta Potencia



Concreto

Tipo "M"

Ø	Max. RPM
14"	4 400
16"	3 800

• Claves 1527, 2210 están avaladas por la OS

## Características

- » Para el trabajo en la construcción de carreteras de concreto.

## Beneficios

- » Disco de diamante dentado con barreno para el perno de arrastre (PIN HOLE).
- » Clave 2226: 28 segmentos tipo "M". Cuenta con 7 segmentos antidesgaste y alma de acero especial que evitan el deterioro o la pérdida de segmentos.
- » Para usarse en máquinas de alta potencia (63 HP o más).

Calidad	Ø	Grosor	Barreno	Clave
Road Plus Zona de agregado <b>DURO</b>	14" 350 mm	1/8" 3.2 mm	1" 25.4 mm	<b>2274</b>
	16" 400 mm	1/8" 3.2 mm	1" 25.4 mm	<b>2275</b>
Road Plus Zona de agregado <b>MEDIO</b>	16" 400 mm	1/8" 3.2 mm	1" 25.4 mm	<b>2243</b>

Calidad	Ø	Grosor	Barreno	Clave
Road Plus Zona de agregado <b>SUAVE</b>	16" 400 mm	1/8" 3.2 mm	1" 25.4 mm	<b>2226</b>
Road Plus Zona de agregado <b>MUY SUAVE</b>	14" 350 mm	1/8" 3.2 mm	1" 25.4 mm	<b>1527</b>
	16" 400 mm	1/8" 3.2 mm	1" 25.4 mm	<b>2210</b>

# Mapa de Dureza en los Agregados de la República Mexicana



PRODUCTOS DE DIAMANTE



## Cortadora de Piso de Concreto



Concreto

### Características

- » Cortadora de piso de concreto ligera (peso 116 kg).
- » Con guarda de protección deslizable.
- » Ergonómica, manubrios diseñados para el trabajo pesado, no vibran.
- » Corte manual derecho o izquierdo.
- » Con motor de gasolina Honda GX270 DE 8.5 HP y 14.1 de torque (lb\*ft).
- » Para montar discos de diamante de 14, 16 y 18 in de diámetro.
- » Incluye tanque de agua.
- » Máxima profundidad de corte:
  - Disco de 14 in se puede 4-5/2in (117 mm).
  - Disco de 16 in se puede 5-1/2in (139 mm).
  - Disco de 18 in se puede 6-5in (168 mm).
- » Hecha en EEUU.



Clave  
2534

## Cortadora de Juntas de Contracción de Concreto Verde



Concreto Verde

### Características

- » Con motor de gasolina HONDA GX160 de 4.8 HP y 7.6 de torque (lb\*ft).
- » Para colocar juntas de control durante las primeras 3 horas después de colar (concreto verde).
- » Ligera (46 kg).
- » El diseño de este equipo permite mantener fuera de la zona de corte los residuos de corte.
- » Para discos de diamante de 6 in (Clave 2128).
- » Máxima profundidad de corte con discos de 6 in (152 mm) de 1-3/16 in (30 mm).
- » Utiliza platina de aluminio.
- » Hecha en EEUU.



Clave  
2537

## Corte de Juntas de Contracción

Concreto Verde



Concreto Verde

Ø Max. RPM  
6" 3 800

### Características

- » Para corte de concreto con agregados medios.
- » Incluye platina con guía de aluminio.

### Beneficios

- » Especial para el corte de juntas de contracción de concreto verde.
- » Para usarse con cortadora de juntas de contracción clave 2537.



Calidad	Ø	Grosor	Barreno	Max.RPM	Alt. Seg	Clave
Plata	6" 150 mm	0.10" 2.5 mm	SC	3 800	9/32" 7.5 mm	2128

# Cortadoras de Mesa

## Uso General y Refractario



Mármol



Ladrillo Refractario



Concreto



Bloque no Abrasivo

### Uso General / Azul Segmentado

#### Características

- » Los segmentos están perfectamente soldados, fabricados con diamantes seleccionados y avanzada tecnología de sinterización.

#### Beneficios

- » Excelentes para el corte rápido de materiales de construcción, mármol, ladrillo, concreto y bloque no abrasivo.



### Uso General / Azul Turbo

#### Características

- » El disco está diseñado para dejar un excelente acabado.

#### Beneficios

- » Para corte sin despostrar de materiales de construcción, mármol, ladrillo, concreto, bloque no abrasivo y piedra natural.



### Refractario

#### Características

- » Segmentos soldados con láser.
- » Liga especial para materiales refractarios.
- » Versiones para corte en seco y en húmedo.

#### Beneficios

- » Especiales para el corte de ladrillo refractario y otros materiales muy duros.
- » Excelentes en el corte de ladrillos refractarios con alto contenido de alúmina.

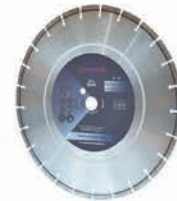

### Segmentados



Máquina	Ø	Calidad	Grosor	Barreno	Altura del Segmento	Max. RPM		Clave
<b>USO GENERAL</b>								
	12" 300 mm	BRONCE	0.110" 3.0 mm	1" 25 mm	0.28" 7 mm	5 100		1532
	14" 350 mm	BRONCE	0.110" 3.0 mm	1" 25 mm	0.28" 7 mm	4 400		1533
<b>LADRILLO REFRACTARIO</b>								
	14" 350 mm	ORO	0.125" 3.2 mm	1" 25 mm	0.28" 7 mm	4 400		842* / 834
		PLATA				4 400		1544
	18" 450 mm	ORO	0.140" 3.6 mm	1" 25 mm	3/8" 10 mm	3 400		2177
	20" 500 mm	ORO	0.140" 3.6 mm	1" 25 mm	3/8" 10 mm	3 000		2178

\* Clave 842 se puede utilizar en seco.

### Turbo



Máquina	Ø	Calidad	Grosor	Barreno	Altura del Segmento	Max. RPM		Clave
<b>USO GENERAL</b>								
	12" 300 mm	PLATA	0.110" 3.0 mm	1" 25 mm	0.31" 8 mm	3 800		831
	14" 350 mm	PLATA	0.125" 3.2 mm	1" 25 mm	0.28" 7 mm	3 200		839



Cortadora de Mesa



Mármol



Porcelanato



Azulejo



Cerámica

Calidad	Ø	Grosor	Barreno	Alt. Seg	Max. RPM	Clave
Bronce	4" 100 mm	0.06" 1.6 mm	5/8" 15.9 mm	0.28" 7 mm	14 500	813*
	7" 180 mm	0.06" 1.6 mm	5/8" 15.9 mm	0.28" 7 mm	8 600	814*
	8" 200 mm	0.06" 1.6 mm	5/8" 15.9 mm	0.28" 7 mm	7 600	809
	10" 250 mm	0.07" 1.8 mm	5/8" 15.9 mm	3/8" 10 mm	6 100	810
Oro	8" 200 mm	0.08" 2 mm	5/8" 15.9 mm	3/8" 10 mm	7 600	801
	10" 250 mm	0.08" 2 mm	5/8" 15.9 mm	3/8" 10 mm	6 100	803

\*Uso en seco y Húmedo.

## Cortadoras de Mesa

### Loseta Cerámica / Porcelanato



#### Características

- » Fabricados con diamante en grano fino y liga resistente al desgaste.

#### Beneficios

- » Para cortes finos sin despostillar materiales duros y frágiles, loseta cerámica, porcelanato, azulejo y mosaico.



Sierra Circular



Esmeriladora Angular



Mármol



Porcelanato



Azulejo



Cerámica

Calidad	Ø	Grosor	Barreno	Alt. Seg	Max. RPM	Clave
Plata (con desahogos tipo flecha)	4" 100 mm	0.06" 1.6 mm	7/8" 22.2 mm	0.28" 7 mm	14 500	2160
	4-1/2" 115 mm	0.06" 1.6 mm	7/8" 22.2 mm	0.28" 7 mm	13 200	2161
	7" 180 mm	0.06" 1.6 mm	7/8" 22.2 mm	0.28" 7 mm	8 600	2162
EASYCUT.	4-1/2" 115 mm	0.06" 1.6 mm	7/8" 22.2 mm	0.31" 8 mm	13 200	815
	7" 180 mm	0.06" 1.6 mm	7/8" 22.2 mm	0.31" 8 mm	13 200	816

#### Tip Técnico



Claves **815** y **816** son excelentes para cortar granito sin despostillar.

## Máquinas Portátiles

### Loseta Cerámica / Porcelanato



Desahogos tipo flecha



#### Características

- » Fabricados con diamante en grano fino.
- » Línea plata con desahogos tipo flecha especiales para evitar despostillamiento en materiales muy duros.

#### Beneficios

- » Para cortes finos sin despostillar materiales duros y frágiles, loseta cerámica, porcelanato, azulejo y mosaico.



Esmeriladora Angular



Dekton®



Lapitec®



Neolith®



Cerámica®

Calidad	Ø	Grosor	Barreno	Alt. Seg	Max. RPM	Clave
Oro	4-1/2" 115 mm	3/10" 1.3 mm	7/8" 22.2 mm	0.28" 7 mm	10 500	1551
	5" 125 mm	3/10" 1.3 mm	7/8" 22.2 mm	0.28" 7 mm	10 500	1552
	7" 180 mm	1/16" 1.6 mm	7/8" 22.2 mm	0.28" 7 mm	8 500	1553

## Máquinas Portátiles / Turbo Dek

### Cerámica Súper Densa



#### Características

- » Fabricados con tecnología y diseño innovador.
- » Lo mejor para corte de piedras de ingeniería.

#### Beneficios

- » Cortes rápidos y limpios sin dejar rebaba.
- » Para corte de Dekton®, Lapitec®, Neolith®, Caesar Stone®, Silestone® y Cerámica
- » Excelentes para trabajar a altas velocidades.

# Máquinas Portátiles

## Uso General



Mármol



Ladrillo Refractario



Concreto



Bloque no Abrasivo

### Uso General / Azul

#### Segmentado

##### Características

- » Los segmentos están perfectamente soldados, fabricados con diamantes seleccionados y avanzada tecnología de sinterización.

##### Beneficios

- » Excelentes para el corte rápido de materiales de construcción, mármol, ladrillo, concreto y bloque no abrasivo.



### Uso General / Azul

#### Turbo - Rin Continuo

##### Características

- » El disco está diseñado para dejar un excelente acabado.

##### Beneficios

- » Para corte sin despostillar de materiales de construcción, mármol, ladrillo, concreto, bloque no abrasivo y piedra natural.



### chip-cut®

##### Características

- » Fabricados con diamante industrial, perfectamente soldados.

##### Beneficios

- » Para trabajo ligero en materiales de construcción, mármol, concreto, ladrillo y bloque no abrasivo.



### Uso General EASYCUT.

##### Características

- » Bajo precio.
- » Fabricados con avanzada tecnología de sinterización.

##### Beneficios

- » Para uso no intensivo en materiales de construcción, bloque no abrasivo, mármol, concreto y ladrillo.
- » Los segmentos son muy seguros y no se desprenden.

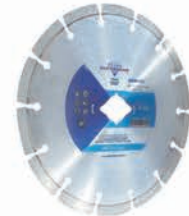

### Turbo - Rin continuo EASYCUT.

##### Características

- » Bajo precio.
- » Fabricados con avanzada tecnología de sinterización.

##### Beneficios

- » Para corte sin despostillar.
- » Uso no intensivo en materiales de construcción, loseta cerámica, azulejo, mosaico y mármol.



### THUM®

- » Precio accesible.
- » Certificación oSa.

##### Beneficios

- » Uso general en materiales de construcción.
- » La mejor relación precio-rendimiento en discos de su tipo.
- » Máxima seguridad.



### eco DIAMOND

##### Características

- » Súper económicos.

##### Beneficios

- » Uso general en materiales de construcción.
- » Cuando el precio es el factor más importante.



Máquina	Ø	Calidad	Grosor	Barreno	Altura del Segmento	Clave
Esmeriladora Corte	4" / 100 mm	PLATA	0.08" / 2 mm	7/8" / 22.2 mm	10 mm	1517
		BRONCE	0.08" / 2 mm	7/8" / 22.2 mm	10 mm	808
		EASYCUT.	0.08" / 2 mm	7/8" / 22.2 mm	7 mm	1504 / 1506
		THUMS	0.07" / 1.9 mm	7/8" / 22.2 mm	7 mm	2552
		eco	0.07" / 1.8 mm	7/8" / 22.2 mm	7.5 mm	3250
Esmeriladora Corte	4-1/2" / 115 mm	ORO	0.09" / 2.2 mm	7/8" / 22.2 mm	7 mm	829
		PLATA	0.09" / 2.2 mm	7/8" / 22.2 mm	10 mm	818
		BRONCE	0.07" / 1.8 mm	7/8" / 22.2 mm	10 mm	827
		EASYCUT.	0.08" / 2 mm	7/8" / 22.2 mm	7 mm	1505
		THUMS	0.07" / 1.8 mm	7/8" / 22.2 mm	7 mm	2555
		eco	0.075" / 1.9 mm	7/8" / 22.2 mm	7.5 mm	3252
Esmeriladora Corte	7" / 180 mm	ORO	0.10" / 2.5 mm	7/8" / 22.2 mm	7 mm	807
		PLATA	0.10" / 2.5 mm	7/8" / 22.2 mm	10 mm	806 / 1540
		BRONCE	0.09" / 2.2 mm	7/8" / 22.2 mm	10 mm	812
		chip-cut®	0.09" / 2.2 mm	7/8" / 22.2 mm	7 mm	1515 / 899
		EASYCUT.	0.08" / 2.2 mm	7/8" / 22.2 mm	7 mm	1507
		THUMS	0.09" / 2.2 mm	7/8" / 22.2 mm	7 mm	2558
		eco	0.095" / 2.4 mm	7/8" / 22.2 mm	7.5 mm	3255
		Sierra Circular				
Esmeriladora Corte	9" / 230 mm	PLATINO	0.10" / 2.5 mm	7/8" / 22.2 mm	12 mm	859
		ORO	0.102" / 2.8 mm	7/8" / 22.2 mm	8 mm	837
		PLATA	0.118" / 3 mm	7/8" / 22.2 mm	7 mm	1541
		BRONCE	0.102" / 2.8 mm	7/8" / 22.2 mm	10 mm	1523
		EASYCUT.	0.102" / 2.8 mm	7/8" / 22.2 mm	10 mm	835
		EASYCUT.	0.08" / 2 mm	7/8" / 22.2 mm	7 mm	1509
		eco	0.100" / 2.6 mm	7/8" / 22.2 mm	7.5 mm	3258

Máquina	Ø	Calidad	Grosor	Barreno	Altura del Segmento	Clave
Cortadora de Loseta	4" / 100 mm	EASYCUT.	0.09" / 1.9 mm	7/8" / 22.2 mm	7.5 mm	2501
		THUMS	0.75" / 2.0 mm	7/8" / 22.2 mm	7 mm	2554
Esmeriladora Corte	4-1/2" / 115 mm	BRONCE	0.08" / 2 mm	7/8" / 22.2 mm	10 mm	1513
		EASYCUT.	0.09" / 2.2 mm	7/8" / 22.2 mm	7 mm	2550
		THUMS	0.075" / 1.9 mm	7/8" / 22.2 mm	7.5 mm	2502
		eco	0.08" / 2 mm	7/8" / 22.2 mm	7 mm	2557
Esmeriladora Corte	7" / 180 mm	BRONCE	0.09" / 2.4 mm	7/8" / 22.2 mm	7 mm	2551
		EASYCUT.	0.102" / 2.2 mm	7/8" / 22.2 mm	7.5 mm	2503
		THUMS	0.095" / 2.4 mm	7/8" / 22.2 mm	7 mm	2560
		eco	0.095" / 2.4 mm	7/8" / 22.2 mm	7.5 mm	3257
Sierra Circular	9" / 230 mm	BRONCE	0.102" / 2.5 mm	7/8" / 22.2 mm	10 mm	1542
		EASYCUT.	0.110" / 2.8 mm	7/8" / 22.2 mm	7 mm	2562
		EASYCUT.	0.118" / 3 mm	7/8" / 22.2 mm	7.5 mm	2504

Máquina	Ø	Calidad	Grosor	Barreno	Altura del Segmento	Clave
Cortadora de Loseta	4" / 100 mm	PLATA	0.06" / 1.6 mm	7/8" / 22.2 mm	5 mm	802
		BRONCE	0.08" / 2 mm	7/8" / 22.2 mm	5 mm	1545
		EASYCUT.	0.06" / 1.6 mm	7/8" / 22.2 mm	7 mm	1501
		THUMS	0.08" / 2 mm	7/8" / 22.2 mm	7 mm	2553
		eco	0.075" / 1.9 mm	7/8" / 22.2 mm	7.5 mm	3251
Esmeriladora Corte	4-1/2" / 115 mm	BRONCE	0.08" / 2 mm	7/8" / 22.2 mm	10 mm	1549
		EASYCUT.	0.06" / 1.6 mm	7/8" / 22.2 mm	7 mm	1502
		THUMS	0.08" / 2 mm	7/8" / 22.2 mm	5 mm	2556
		eco	0.08" / 2 mm	7/8" / 22.2 mm	7.5 mm	3253
Esmeriladora Corte	7" / 180 mm	PLATA	0.06" / 1.6 mm	7/8" / 22.2 mm	5 mm	804
		BRONCE	0.08" / 2 mm	7/8" / 22.2 mm	5 mm	1546
		EASYCUT.	0.08" / 2 mm	7/8" / 22.2 mm	7 mm	1503
		THUMS	0.08" / 2 mm	7/8" / 22.2 mm	7 mm	2559
Sierra Circular		eco	0.095" / 2.4 mm	7/8" / 22.2 mm	7.5 mm	3256
Esmeriladora Corte	9" / 230 mm	EASYCUT.	0.10" / 2.5 mm	7/8" / 22.2 mm	7 mm	1510

Ø	Max. RPM
4"	14 500
4-1/2"	13 200
7"	8 500
9"	6 700

### Segmentados



### Turbo



### Rin Continuo



# PERFORADORA DE CONCRETO



Clave  
**2533**

## CARACTERÍSTICAS

- Motor Milwaukee de 20 A y 3.2 Hp.
- Incluye bomba de vacío.
- Doble botón de encendido con amperímetro.
- Lectura de consumo de corriente.
- Con manija deslizable que permite la perforación en áreas estrechas.
- Para su fácil desplazamiento cuenta con 2 ruedas de 6".
- Para montar brocas de diamante desde 2" hasta 10" de Ø.

VIDEO



## BROCAS DE DIAMANTE



### PARA PERFORAR:

- Concreto curado simple
- Concreto curado reforzado
- Ladrillo
- Bloque

*Perforan rápido y estable*



**ENTREGA INMEDIATA**

Ø	Largo	Barreno	Clave	Ø	Largo	Barreno	Clave	Velocidad Periférica Aconsejada		
								DUREZA	CONCRETO	
								Tipo	Velocidad m/s	
2"			1823	3"			1826	Blando	Fresco	2,5 - 4
51 mm				76 mm				Medio	Viejo	1,2 - 2,5
2-1/4"	14"	1-1/4"-7"	1824	4"	14"	1-1/4"-7"	1827	Duro	Armado	24 - 34
57 mm	350 mm	31,7-7 mm		102 mm	350 mm	31,7-7 mm				
2-1/2"			1825	5"			1828			
64 mm				127 mm						

Si compró una broca con NOSOTROS, disfrute de nuestro servicio de:

### RESEGMENTADO DE BROCAS

Resoldamos segmentos nuevos a los tubos de acero AUSTRODIAM®  
 contacte a nuestro Centro de Atención a Clientes  
[servicioclientes@austromex.com.mx](mailto:servicioclientes@austromex.com.mx)

# DESBASTE Y PULIDO



Esmeriladora Angular



Mármol



Concreto

Tipo	Ø	Barreno	Max. RPM	Clave
1 Hilera	4" 100 mm	5/8"-11H 15.9 mm	14 500	2171
	4" 100 mm	M14-2	14 500	2172
2 Hileras	4" 100 mm	5/8"-11H 15.9 mm	14 500	2173
	4" 100 mm	M14-2	14 500	2174

## Copas de Diamante EASYCUT® Segmentadas



### Características

- » Disponibles con una o dos hileras de segmentos.
- » Con rosca integrada M14-2 ó 5/8-11H.
- » Bajo precio.

### Beneficios

- » Para desbaste de concreto, mármol y otros materiales de construcción.
- » Montaje rápido, no requiere herramientas especiales para montar y desmontar.



Esmeriladora Angular



Mármol



Concreto

Ø	Barreno	Max. RPM	Grano	Liga	Clave
4" 100 mm	5/8"-11H 15.9 mm	6 000	Grueso	Sólo liga metálica	2156
4" 100 mm	M14-2	6 000	Medio	Híbrida con liga metálica y resinosa	2157
4" 100 mm	5/8"-11H 15.9 mm	6 000	fino	Híbrida con liga metálica y resinosa	2158

## Copa / Turtle Granito / Concreto / Mármol



### Características

- » Fabricadas con tecnología y diseño innovador (tipo tortuga).

### Beneficios

- » Gran poder de desbaste y excelente acabado para que el proceso posterior de pulido sea mucho más fácil.
- » Su tecnología reduce considerablemente el ruido.
- » Para desbaste de concreto, mármol y granito.



Esmeriladora Angular



Mármol



Concreto

Calidad	Ø	Barreno	Max. RPM	Clave
Plata	4" 100 mm	7/8" 22.2 mm	14 500	2179
	7" 180 mm	7/8" 22.2 mm	8 500	2180

## FASTCUT® Segmentos Tipo Flecha



### Características

- » Con segmentos tipo flecha.

### Beneficios

- » Desbaste rápido de concreto y recubrimientos muy duros.
- » Larga duración.
- » No se tapan.

# Desbastadora / Pulidora de Pisos 1 Cabezal

## Características

- » Remueve pintura, recubrimientos epóxicos y manchas profundas.
- » Con motor eléctrico Baldor de 16 A y 120 V (2.5 hp).
- » Diseño ergonómico y peso ligero (55 kg).
- » Fácil manejo.
- » Con banda de succión anti-lodo que mantiene el equipo sobre la superficie sin levantarse.
- » Cabezal que gira a 2.800 RPM.
- » Incluye:
  - 1 extensión de uso rudo de 12 mm de diámetro y 15 m de largo.
  - 1 plato de diamante de alto rendimiento de 8 in de diámetro.



## Segmentos de Diamante para Desbaste de Pisos de Concreto

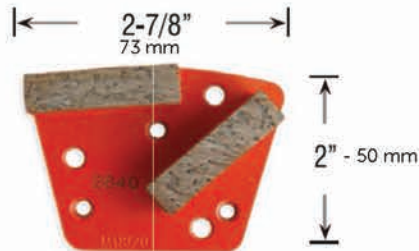

Clave  
2538



Concreto



## Características

- » Cada pieza cuenta con dos segmentos de diamante de liga metálica.
- » Se utilizan en seco con sistema de aspiración de polvos.

## Beneficios

- » Rendimiento extraordinario con gran precisión.
- » Sustituyen a los tradicionales ladrillos de carburo de silicio.

Dimensiones	Largo	Grano	Clave	Pzas.
2-7/8/2" 73/50 mm	2 x 2" 50 x 54 mm	18/20	2640	9
2-7/8/2" 73/50 mm	2 x 2" 50 x 54 mm	30/40	2641	9
2-7/8/2" 73/50 mm	2 x 2" 50 x 54 mm	60/80	2642	9



## Pads para Pulido de Pisos de Concreto

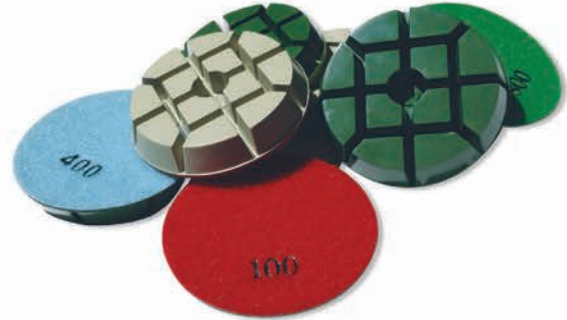

Ø	Espesor	Grano	Clave	Pzas.
3-1/8" 80 mm	3/8" 10 mm	50	2720	3
3-1/8" 80 mm	3/8" 10 mm	100	2721	3
3-1/8" 80 mm	3/8" 10 mm	200	2722	3
3-1/8" 80 mm	3/8" 10 mm	400	2723	3
3-1/8" 80 mm	3/8" 10 mm	800	2724	3

### Características

- » Su diseño permite garantizar un trabajo constante y parejo.
- » Sistema de sujeción



### Beneficios

- » Para pulido de pisos de concreto en seco.
- » Alto rendimiento.

## Pulido de Concreto

Proceso	Objetivos	Producto	Grano	Características	
<b>Desbaste INICIAL</b>	<ul style="list-style-type: none"> <li>· Emparejar superficie</li> <li>· Mostrar agregados</li> </ul>	Segmentos de Diamante	Clave 2640	18/20	Desbaste <b>agresivo</b> : Acabado <b>burdo</b> Desbaste <b>medio</b> : Acabado <b>medio</b> Desbaste <b>ligero</b> : Acabado <b>fino</b>
			Clave 2641	30/40	
			Clave 2642	60/80	
<b>Transición</b>	<ul style="list-style-type: none"> <li>· Preparar la superficie para pulido</li> </ul>	Ladrillos Abrasivos	Clave 488	24	
			Clave 489	36	
<b>Pulido INICIAL</b>	<ul style="list-style-type: none"> <li>· Sellar superficie</li> <li>· Preparación para densificado</li> </ul>	Pads para Pulido	Clave 2720	50	Desbaste <b>Ligero</b>
			Clave 2721	100	Desbaste <b>Ligero</b>
			Clave 2722	200	Desbaste <b>Ligero</b>
			Clave 2723	400	Desbaste <b>Ligero</b>
<b>Densificado</b>	<ul style="list-style-type: none"> <li>· Incrementar la dureza de la superficie</li> </ul>	N/A	N/A	N/A	
<b>Pulido MEDIO</b>	<ul style="list-style-type: none"> <li>· Obtener brillo medio</li> </ul>	Pads para Pulido	Clave 2724	800	Desbaste <b>Ligero</b> . Aparece brillo
<b>Densificado</b>	<ul style="list-style-type: none"> <li>· Incrementar la dureza de la superficie</li> </ul>	N/A	N/A	N/A	
<b>Pulido FINAL</b>	<ul style="list-style-type: none"> <li>· Obtener brillo final</li> </ul>	Pads para Pulido		1500 y 3000	N/A
<b>Encerado</b>	<ul style="list-style-type: none"> <li>· Sellar y proteger la superficie</li> </ul>	N/A	N/A	N/A	N/A

# TRANSFORMACIÓN DE LA PIEDRA

## Granito / Verde Turbo



Esmeriladora Angular  
Para discos de  
4" a 4-1/2"



Sierra Circular  
Para discos de  
7" a 9"



Mármol



Granito



Porcelanato

Ø	Max. RPM
4"	14 500
4-1/2"	13 200
7"	8 500
9"	6 700

PRODUCTOS DE DIAMANTE

### Características

- » Fabricados con segmentos tipo turbo.
- » Ligas especiales para corte rápido.
- » Cuerpos multiperforados.
- » 4 tipos diferentes de segmentos.
- » Con refuerzo central.

### Beneficios

- » Para corte rápido y sin despostillar de granito, piedra de molino, mármol duro, loseta cerámica muy dura, pórfido y piedras artificiales.
- » Hacen menos ruido.
- » Trabajo más comfortable.
- » Los discos PLATINO pueden hacer cortes horizontales.
- » Ningún disco del mercado puede igualar su velocidad.



Platino



Súper Turbo



Turbo



Con segmentos protectores

Claves 2187, 2188 y 2189

Discos mejorados con nuevo cuerpo **ONDULADO** y **REFORZADO**

### Alto Rendimiento

Calidad	Ø	Grosor	Barreno	Alt. Seg	Clave
Platino	4-1/2" 115 mm	0.05" 1.2 mm	7/8" 22.2 mm	3/8" 10 mm	2187
	7" 180 mm	0.06" 1.6 mm	7/8" 22.2 mm	3/8" 10 mm	2188
	9" 230 mm	0.06" 1.6 mm	7/8" 22.2 mm	3/8" 10 mm	2189
Oro	4-1/2" 115 mm	0.08" 2.1 mm	7/8" 22.2 mm	3/8" 10 mm	2166
	7" 180 mm	0.100" 2.6 mm	7/8" 22.2 mm	3/8" 10 mm	2167
Súper Turbo	4-1/2" 115 mm	0.08" 2.1 mm	7/8" 22.2 mm	3/8" 10 mm	2183
	7" 180 mm	0.100" 2.6 mm	7/8" 22.2 mm	3/8" 10 mm	2184
	9" 230 mm	0.100" 2.6 mm	7/8" 22.2 mm	3/8" 10 mm	2185
Plata (Con segmentos protectores)	4" 105 mm	0.09" 2.2 mm	7/8" 22.2 mm	0.31" 8 mm	866
	7" 180 mm	0.095" 2.4 mm	7/8" 22.2 mm	0.31" 8 mm	862
Plata	4" 100 mm	0.04" 1 mm	7/8" 22.2 mm	0.29" 7.5 mm	1590
	4-1/2" 115 mm	0.04" 1 mm	7/8" 22.2 mm	0.28" 7 mm	2165
	7" 180 mm	0.06" 1.6 mm	7/8" 22.2 mm	0.29" 7.5 mm	1591

### Tip Técnico



Claves 1590 y 2165 son de 1 mm de grosor, excelentes para rayar piedra de molino de nixtamal.

# Granito / Verde Segmentado



Esmeriladora Angular  
Para discos de 4-1/2" a 9"



Sierra Circular  
Para discos de 4-1/2" a 9"



Cortadora de Mampostería  
Para discos de 12" a 18"



Granito



## Ø Max. RPM

4-1/2"	13 200
7"	8 500
9"	6 700
12"	5 000
14"	4 400
16"	3 800
18"	3 400



## Alto Rendimiento

Calidad	Ø	Grosor	Barreno	Alt. Seg	No. Seg	Clave
Oro	4-1/2" 115 mm	0.09" 2.2 mm	7/8" 22.2 mm	0.28" 7 mm	8	851
	7" 180 mm	0.09" 2.2 mm	7/8" 22.2 mm	3/8" 10 mm	14	853
	9" 230 mm	0.110" 2.8 mm	7/8" 22.2 mm	3/8" 10 mm	16	855
	16" 400 mm	0.125" 3.2 mm	1" 25.4 mm	3/8" 10 mm	28	2190
	18" 450 mm	0.125" 3.2 mm	1" 25.4 mm	3/8" 10 mm	32	2191
Plata	4-1/2" 115 mm	0.09" 2.2 mm	7/8" 22.2 mm	0.28" 7 mm	8	850
	7" 180 mm	0.09" 2.2 mm	7/8" 22.2 mm	3/8" 10 mm	14	1521
	9" 230 mm	0.102" 2.6 mm	7/8" 22.2 mm	0.28" 7 mm	16	854
	14" 350 mm	0.125" 3.2 mm	1" 25.4 mm	3/8" 10 mm	25	1538
Convexo Plata	4-1/2" 115 mm	0.160" 4 mm	7/8" 22.2 mm	0.28" 7 mm	9	848
Bronce	4-1/2" 115 mm	0.07" 1.8 mm	7/8" 22.2 mm	0.31" 8 mm	9	847
	7" 180 mm	0.09" 2.2 mm	7/8" 22.2 mm	0.31" 8 mm	14	1548
	9" 230 mm	0.102" 2.6 mm	7/8" 22.2 mm	0.29" 7 mm	16	852
<b>EASYCUT.</b>	14" 350 mm	0.130" 3.3 mm	1" 25.4 mm	0.28" 7 mm	25	1530
Alma Reforzada	14" 350 mm	0.130" 3.3 mm	2" 50 mm	0.55" 14 mm	24	1531

## Características

- » Diamantes de alta calidad.
- » Segmentos resistentes al trabajo pesado.
- » Disponibles con cuerpo silencioso.
- » Cuerpos de acero resistentes al trabajo pesado.

## Beneficios

- » Alto rendimiento.
- » Para cortar granito, mármol duro y piedras artificiales.

• Claves 852, 854, 855, 1521 y 1528 están avaladas por la .

• Disco Convexo clave 848 es especial para hacer cortes curvos, ideal para la fabricación de ovalines para cubiertas.

## Materiales Frágiles



Cortadora de Loseta



Cortadora de Mampostería



Granito



Porcelanato



Mármol



Vidrio



### Características

- » Fabricados con una liga especial para materiales frágiles.
- » Cuerpo súper delgado.

### Beneficios

- » Alto rendimiento.
- » Mayor rapidez de corte y rendimiento que los discos de diamante electrodepositados convencionales.
- » No se tapan.
- » Clave **865**. Excelente para trabajar Onix y Obsidiana.

### Cortadora de Loseta

Calidad	Ø	Grosor	Barreno	Alt. Seg	Max. RPM	Clave
Oro	4"	0.06"	7/8"	0.21"	15 200	1554
	100 mm	1.6 mm	22.2 mm	5.5 mm		
Oro	10"	0.078"	5/8"	0.39"	6 100	1555
	250 mm	2 mm	15.9 mm	10 mm		

### Cortadora de Banco

Calidad	Ø	Grosor	Barreno	Alt. Seg	Max. RPM	Clave
Oro	14"	0.08"	1"	0.21"	4 400	865
	350 mm	2mm	25.4 mm	5.5 mm		

## Piedras Semipreciosas

### Lapidario



Esmeriladora Angular



Granito



Mármol



Vidrio

### Características

- » Liga especial para cortes sin despostillar.
- » Diamantes en grano fino.

### Beneficios

- » Para corte de piedras semipreciosas como obsidiana, onix, jade y ojo de tigre.
- » Para realizar trabajos artísticos.
- » No despostillan.
- » Cortes súper precisos.

Calidad	Ø	Grosor	Barreno	Max. RPM	Clave
Oro	4"	0.025"	7/8"	15 200	1528
	100 mm	0.6 mm	22.2 mm		
Oro	7"	0.025"	7/8"	8 500	1529
	180 mm	0.6 mm	22.2 mm		

### Tip Técnico



Corte fino y sin despostillar de: Onix, obsidiana, jade y ojo de tigre.

## Cantera Rojo



Esmeriladora Angular  
Para discos de 4-1/2" a 9"



Cortadora de Mampostería  
Para discos de 14"



Cortadora Estacionaria de bloque o puente  
Para discos de 14" (uso húmedo)



Cantera

### Ø Max. RPM

4-1/2"	13 200
7"	8 500
9"	6 700
14"	4 400

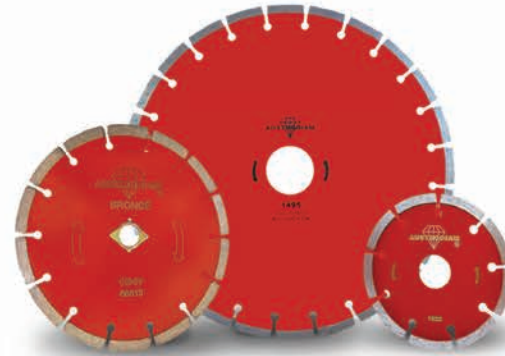

### Segmentados

Calidad	Ø	Grosor	Barreno	Alt. Seg	No. Seg	Clave
Platino	7" 180 mm	0.09" 2.2 mm	7/8" 22.2 mm	3/8" 10 mm	14	828
Oro	4-1/2" 115 mm	0.085" 2.2 mm	7/8" 22.2 mm	0.28" 7 mm	9	1537
	7" 180 mm	0.09" 2.5 mm	7/8" 22.2 mm	3/8" 10 mm	14	841
Plata	4-1/2" 115 mm	0.09" 2.2 mm	7/8" 22.2 mm	3/8" 10 mm	9	1534
	7" 180 mm	0.09" 2.2 mm	7/8" 22.2 mm	3/8" 10 mm	14	1520
	9" 230 mm	0.102" 2.6 mm	7/8" 22.2 mm	3/8" 10 mm	16	1535
Bronce	14" 350 mm	0.110" 2.8 mm	1" 25.4 mm	0.28" 7 mm	25	1525*
	7" 180 mm	0.09" 2.2 mm	7/8" 22.2 mm	0.31" 8 mm	14	1547
<b>EASYCUT</b>	14" 350 mm	9/64" 3.5 mm	2" 50 mm	3/8" 10 mm	24	1495*



\*Claves 1495 y 1525.

### Características

- » Con liga especial para corte de materiales abrasivos.

### Beneficios

- » Para corte de materiales abrasivos y cantera.

- Clave 1520 está avalada por la

## EASY-CUT® Recinto Volcánico



Esmeriladora Angular



Piedra Natural



Cantera



Recinto Volcánico



Ø	Grosor	Barreno	Alt. Seg	No. Seg	Clave
4-1/2" 115 mm	0.08" 2 mm	7/8" 22.2 mm	0.28" 7 mm	9	2515
7" 180 mm	0.09" 2.2 mm	7/8" 22.2 mm	0.28" 7 mm	14	2517

### Características

- » Bajo precio.
- » Sinterizados.

### Beneficios

- » Para corte de recinto volcánico, cantera y otros materiales abrasivos, muy útiles en el trabajo artesanal de la piedra.

## Especiales para Mármol

Electrodepositados

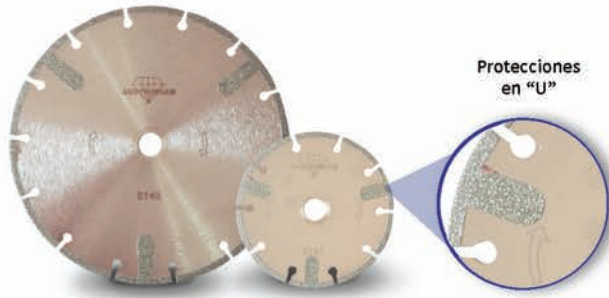

Protecciones en "U"



Esmeriladora Angular



Mármol

### Características

- » Con protecciones en "U".
- » Fabricados con diamante electrodepositado de alta calidad.

### Beneficios

- » Buen rendimiento.
- » Excelentes acabados.
- » Corte rápido y preciso.
- » No despostillan.

	Ø	Grosor	Barreno	Max. RPM	No. Seg	Clave
	4-1/2"	1/32"	7/8"	12 000	10	2141
	115 mm	1.2 mm	22.2 mm			
	7"	1/16"	7/8"	8 700	14	2142
	180 mm	1.5 mm	22.2 mm			

## Electro Silent Turbo FF

Electrodepositado Silencioso



Esmeriladora Angular



Mármol



### Características

- » Fabricados con una banda de diamante sinterizada en ambas caras del disco.

### Beneficios

- » Se caracterizan por ser muy silenciosos.
- » Gracias al diamante en ambas caras, brindan una mayor duración.
- » Gran velocidad de corte y un excelente acabado.
- » Ideal para corte de todo tipo de mármoles.

	Tipo	Ø	Barreno	Max. RPM	No. Seg	Clave
Corte	4-1/2"	115 mm	5/8-11H"	10 500	10	2136
		15.9mm-11H				
	5"	125 mm	5/8-11H"	10 500	11	2139
		15.9mm-11H				

Piedra



Esmeriladora Angular



Cortadora de Mampostería



Piedra

### Características

- » Segmentados con diamante soldado al vacío.

### Beneficios

- » Mayor rapidez de corte y rendimiento que los discos de diamante electrodepositado convencionales.
- » No despostillan.

	Tipo	Ø	Grosor	Barreno	Max. RPM	Alt. Seg	No. Seg	Clave
Corte	7"	180 mm	0.102"	7/8"	8 500	0.29"	14	2143
		2.6 mm	22.2 mm	7 mm				
	14"	350 mm	0.12"	1"	4 400	0.29"	24	2144
		3 mm	25.4 mm	7 mm				

## Corte de Mármol y Piedra Caliza



Cortadora Estacionaria de bloque o puente



Mármol



Piedra Caliza

Ø	Grosor	Barreno	Max. RPM	Clave
14" 350 mm	1/8" 3.2 mm	2-3/8" 60 mm	3 450	5005
16" 400 mm	9/64" 3.6 mm	2-3/8" 60 mm	3 050	5006

**TYROLIT**



### Características

- » El diseño del alma tiene entallas angostas para un corte con buen acabado.
- » **Alma silenciosa.**

### Beneficios

- » Profundidad de corte 2-10 cm.
- » Velocidad periférica óptima: 45 m/s.
- » Menos ruido al trabajar.
- » Gran velocidad de corte 2-5 m/min.



Cortadora Estacionaria de bloque o puente



Granito

Ø	Grosor	Barreno	Max. RPM	Clave
14" 350 mm	7/64" 2.8 mm	2-3/8" 60 mm	3 050	5015
16" 400 mm	1/8" 3.2 mm	2-3/8" 60 mm	2 700	5016

## Corte de Granito

**TYROLIT**

Clases 1-3

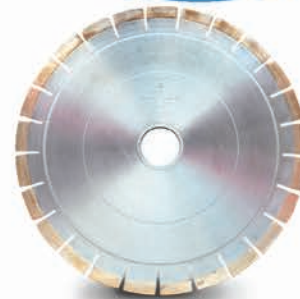

### Características

- » Diamantes de alta calidad.
- » Segmentos resistentes al trabajo pesado.
- » **Alma silenciosa.**

### Beneficios

- » Alto rendimiento.
- » Resistentes al trabajo pesado.
- » Para cortar granito, mármol duro y algunas piedras de ingeniería.
- » Gran velocidad de corte.
- » Menos ruido al trabajar.



Cortadora Estacionaria de bloque o puente



Granito



Piedra de Ingeniería

- Lo mejor para corte de Dekton®, Florim®, Magnum®, Risi®, Kerlite®, Kaminam®, Lapitec®, Beolith®, The Size®, Techlam®, Slimtech®, Stoneglass®, Zero 3® y cualquier pieza o loseta cerámica de gran tamaño.

Ø	Grosor	Barreno	Max. RPM	Clave
14" 350 mm	7/64" 2.8 mm	2-3/8" 60 mm	3 050	5035
16" 400 mm	1/8" 3.2 mm	2-3/8" 60 mm	2 700	5036

## Corte de Cerámica Súper Densa

**TYROLIT**

De Ingeniería



### Características

- » El diseño del alma tiene entallas angostas para un corte con buen acabado.
- » **Alma silenciosa.**

### Beneficios

- » Menos ruido al trabajar.
- » Profundidad de corte máxima: 12 mm.

## Con Vástago Electrodepositado

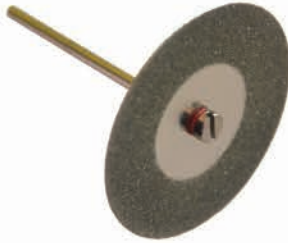

### Características

- » Para trabajos a altas velocidades.
- » Fabricados con resistente vástago de acero.

### Beneficios

- » Combinan corte rápido y alto rendimiento.
- » Corte súper preciso y sin despostillar.
- » Ideal para trabajos de detalle o artísticos.

Ø	Grosor	Vástago	Max. RPM	Clave
1-1/2" 40 mm	0.012" 0.3 mm	1/8" 3.2 mm	35 000	2148

## Turbo

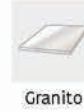
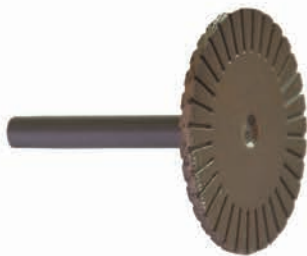

### Características

- » Fabricados con liga metálica.
- » Diamante grano medio.

### Beneficios

- » Para corte, desbaste, ranurado y trabajos artísticos en mármol, granito, obsidiana, onix y otras piedras naturales.
- » Excelentes para trabajar en lugares de difícil acceso.

Ø	Grosor	Barreno	Max. RPM	Clave
1-1/2" 40 mm	0.08" 2 mm	1/4" 6.4 mm	25 000	1490



# DESBASTE

## Copas de Diamante Turbo

### Color AZUL



Mármol

Granito

Bloque no Abrasivo

### Color VERDE



Mármol

Granito

Resina

### Color ROJO



Cantera

Materiales Abrasivos



Esmeriladora Angular

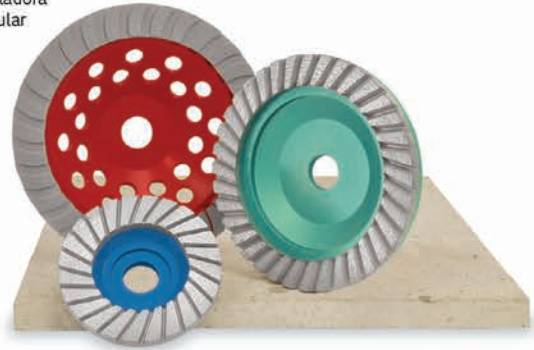

USO GENERAL				
Calidad	Ø	Barreno	Max. RPM	Clave
Plata	4" / 100 mm	7/8" / 22.2 mm	14 500	867
Bronce	4" / 100 mm	7/8" / 22.2 mm	14 500	2168
		7" / 180 mm	7/8" / 22.2 mm	8 600
GRANITO				
Oro	7" / 180 mm	7/8" / 22.2 mm	8 600	883
Plata	4" / 100 mm	7/8" / 22.2 mm	14 500	869
CANTERA				
Oro	7" / 180 mm	7/8" / 22.2 mm	8 600	885
Plata	4" / 100 mm	7/8" / 22.2 mm	14 500	884

### Características

- » La más amplia selección disponible en el mercado.
- » Fabricadas con diamante de alta calidad.
- » Ligeras, fabricadas con cuerpo de aluminio.

### Beneficios

- » Duran 20 veces más que una copa de abrasivo convencional.
- » Excelente velocidad de remoción.

### Tip Técnico



Claves **869, 867, 884 y 2168** fabricadas con cuerpo de aluminio, son muy ligeras y reducen el ruido.

## Turbo Cuerpo de Hule



Esmeriladora Angular



Granito



Mármol



Ø	Barreno	Max. RPM	Clave
4" / 100 mm	5/8"-11H" / 15.9 mm-11H	14 500	2175

### Características

- » Cuerpo de hule y resistente.
- » Diamante grano 30/40.
- » Con rosca integrada 5/8"-11.

### Beneficios

- » Desbaste rápido y con mínimas despostilladuras.
- » No rebota.
- » Se reduce la vibración y el ruido.
- » Montaje rápido, no requiere herramientas especiales para montar y desmontar.

## Turbo

### Cuerpo de Hule - Súper Silent Flex



#### Características

- » Cuerpo de hule.
- » Súper flexible.
- » Grano grueso.
- » Con rosca integrada 5/8"-11.

#### Beneficios

- » Reduce el ruido y la vibración.
- » Ideal para el desbaste de concreto donde se requieren operaciones rápidas y precisas.
- » Montaje rápido.

Ø	Barreno	Max. RPM	Clave
4"	5/8"-11H"	10 000	2176
100 mm	15.9 mm-11H		

## Ultraligera



#### Características

- » Desbaste de granito y piedra de ingeniería.
- » Energy Saver.
- » Uso en húmedo y seco.
- » Peso menor a 100 gr.

#### Beneficios

- » Su bajo peso la convierte en la opción ideal para usarse en esmeriladoras inalámbricas ya que las pilas duran más.

Ø	Barreno	Max. RPM	Clave	Pzas.
4"	5/8"-11H"	12 000	2164	1
100 mm	15.9 mm-11H			

## Hojas de Diamante

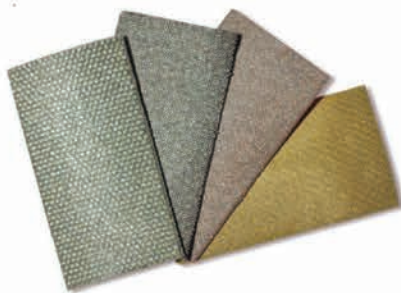

#### Características

- » Con respaldo foamy flexible y resistente.
- » Lavables.

#### Beneficios

- » Para desbaste y pulido de superficies.
- » Altísimo rendimiento.
- » Se lavan y se vuelven a usar.

Dimensiones	Grano	Color	Clave
4" x 2-3/16" 100 x 55 mm	60	Verde	2733
4" x 2-3/16" 100 x 55 mm	120	Negro	2734
4" x 2-3/16" 100 x 55 mm	200	Roja	2735
4" x 2-3/16" 100 x 55 mm	400	Amarilla	2736



Se pueden usar con agua para aumentar su rendimiento.

# PERFORACIÓN



Taladro o Rotomartillo



Azulejo



Porcelanato



Mármol



Fibra de vidrio

Ø	Max. RPM	Clave
1-1/4" 32 mm	2 800	2950
1-1/2" 38 mm	2 800	2951
2" 50 mm	2 800	2952
Adaptador para montar las brocas		
	3 000	2957

## Con Vástago

Ø	Largo	Vástago	Max. RPM	Clave
1" 25 mm	2" 50 mm	9/32" 7 mm	2 800	1570



Taladro o Rotomartillo



Azulejo



Porcelanato

Ø	Max. RPM	Clave
1/4" 6 mm	2 800	2946
5/16" 8 mm	2 800	2947
3/8" 10 mm	2 800	2948
1/2" 12 mm	2 800	2949



Taladro o Rotomartillo



Porcelanato



Mármol



Granito

Calidad	Dimensiones	Max. RPM	Clave
 Oro	1-1/4 x 1-3/8 x 1/4" 32 x 35 x 6.4 mm	3 100	2940

## Electrodepositado



### Características

- » Para perforaciones esporádicas en húmedo.
- » Fabricadas con diamante en granos finos.

### Beneficios

- » Para perforaciones en placas delgadas de loseta cerámica, plástico, mármol, acrílico y fibra de vidrio.
- » Excelentes acabados.

## Porcelanato - Azulejo



Clave 2958  
Guía

## Broca

Porcelanato



### Características

- » Liga metálica.
- » Vástago integrado.
- » Se puede usar en seco y húmedo.

### Beneficios

- » No despostilla.
- » Corte rápido.
- » Alto rendimiento.

## Soldado al Vacío



Loseta



Mármol



Granito



### Para Taladro

Calidad	Ø	Max. RPM	Clave
Plata	1/4" 6 mm	15 200	2960
	3/8" 10 mm	15 200	2961
	1/2" 12 mm	15 200	2962
	1" 25.4 mm	8 500	2963



Taladro o Rotomartillo

### Características

- » Fabricadas con diamante depositado al vacío.

### Beneficios

- » Alto rendimiento.
- » Buen acabado.
- » Para perforación de loseta, mármol y granito.

### Para Esmeriladora

Dimensiones	Max. RPM	Clave
2" x 5/8"-11H 50 x 15.9 mm-11H	8 500	2964
2-3/4" x 5/8"-11H 70 x 15.9 mm-11H	8 500	2965
3-1/2" x 5/8"-11H 88 x 15.9 mm-11H	8 500	2966



Esmeriladora Angular

## Soldados al Vacío Con Parafina



Esmeriladora Angular



Mármol



Granito



### Características

- » Contienen parafina en su interior para lubricación.
- » Diamante grano 50.

### Beneficios

- » Alto rendimiento.
- » No se despostillan.
- » Se vuelven a llenar de parafina cuando se acaba.
- » Para perforación de mármol y granito.

Calidad	Dimensiones	Max. RPM	Clave
Plata	1/4" x 5/8"-11H 6 x 15.9 mm-11H	15 200	1428
	1/2" x 5/8"-11H 12 x 15.9 mm-11H	15 200	1432
	1/2" x M14-2 12 mm x M14-2	15 200	1433
	9/16" x 5/8"-11H 15 x 15.9 mm-11H	15 200	1434

## Broca Materiales Cerámicos



Taladro o Rotomartillo



Porcelanato



Mármol



Granito



Azulejo



Dimensiones	Max. RPM	Clave
1/4" 6.5 mm	2 800	1446
5/16" 8 mm	2 800	1447
3/8" 10 mm	2 800	1448
1/2" 13 mm	2 800	1449
3/4" 20 mm	2 800	1450

### Características

- » El diseño permite minimizar el volumen del polvo.
- » Fabricadas con diamantes seleccionados.

### Beneficios

- » Facilita la evacuación y mejora el enfriamiento.
- » Se pueden afilar al hacerlas girar sobre una lima abrasiva a velocidad lenta para devolverle su velocidad de corte.
- » Alto rendimiento.



Esmeriladora Angular



Mármol



Granito



## Broca Granito

Ø	Largo	Barreno	Alt. Seg	Max. RPM	Clave
1-1/4" 32 mm	4-1/4" 108 mm	5/8"-11H" 15.9 mm-11H	0.31" 8 mm	6 500	1582
1-1/4" 32 mm	4-1/4" 108 mm	M14-2	0.31" 8 mm	8 600	2170



### Características

- » Liga metálica.
- » Soldadas con láser.
- » Con protecciones antidesgaste de diamante depositado.

### Beneficios

- » Se pueden usar en seco.
- » Para perforar materiales muy duros: granito, mármol y pórfido.



Esmeriladora Angular

Ø	Barreno	Max. RPM	Clave
1-1/4" 32 mm	5/8"-11H" 15.9 mm-11H	6 500	1580
1-1/2" 38 mm	5/8"-11H" 15.9 mm-11H	6 500	1584

## Broca / Turbo Dek Cerámica Súper Densa



### Características

- » Fabricadas con tecnología y diseño innovador.

### Beneficios

- » Alto rendimiento y dejan muy buen acabado.
- » Para corte de Dekton®, Lapitec®, Neolith®, Cerámica súper densa o cualquier piedra de ingeniería.
- » Se recomienda usar en húmedo.

# PULIDO

## Pads Húmedo



Pulidora de piedra  
(con sistema de  
inyección de agua)



Porcelanato



Mármol



Granito

### Características

- » Liga resinosa.
- » 3 mm. de espesor.
- » Sistema de sujeción.

**ULTRAGRIP**

### Beneficios

- » Para pulido de cubiertas de mármol y granito.
- » Acabados muy consistentes.



### Clave 2817- 100 mm

Set de 8 piezas (Easy Cut)  
Contiene una pieza de cada grano:  
50, 100, 200, 400, 800, 1500, 3000 y BUFF.

Calidad	Ø	Max. RPM	Grano	Clave	Pzas.
Oro	4" 100 mm	2 000	200	1594	1
	4" 100 mm	2 000	400	1595	1
	4" 100 mm	2 000	800	1596	1
	4" 100 mm	2 000	1500	1597	1
	4" 100 mm	2 000	3000	1598	1
	<b>EASYCUT</b>				
4" 100 mm	2 000	50	2870	10	
4" 100 mm	2 000	100	2871	10	
4" 100 mm	2 000	200	2872	10	
4" 100 mm	2 000	400	2873	10	
4" 100 mm	2 000	800	2874	10	
4" 100 mm	2 000	1500	2875	10	
4" 100 mm	2 000	3000	2876	10	
4" 100 mm	2 000	BUFF	2877	10	
<b>THUMB</b>					
4" 100 mm	2 000	50	2760	10	
4" 100 mm	2 000	100	2761	10	
4" 100 mm	2 000	200	2762	10	
4" 100 mm	2 000	400	2763	10	
4" 100 mm	2 000	800	2764	10	
4" 100 mm	2 000	1500	2765	10	
4" 100 mm	2 000	3000	2766	10	
4" 100 mm	2 000	BUFF	2767	10	

## Pads Seco



Pulidora  
Angular



Porcelanato



Mármol



Granito

Ø	Max. RPM	Grano	Clave	Pzas.
4" 100 mm	4 000	50	2670	5
4" 100 mm	4 000	100	2671	5
4" 100 mm	4 000	200	2672	5
4" 100 mm	4 000	400	2673	5
4" 100 mm	4 000	800	2674	5
4" 100 mm	4 000	1500	2675	5
4" 100 mm	4 000	3000	2676	5

### Tip Técnico



Se pueden utilizar en lugar de la colocación, ya que no requiere agua.  
Piedras de ingeniería granos gruesos 50-100-200.

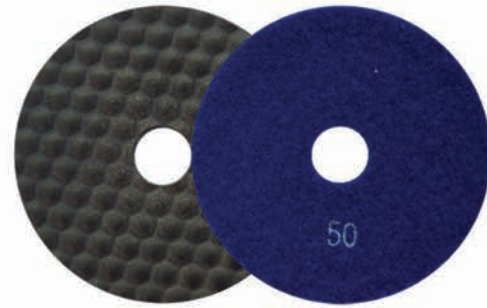

### Características

- » Liga resinosa.
- » Sistema de sujeción **ULTRAGRIP**.

### Beneficios

- » Para pulido en seco de superficies de granito y mármol.
- » Ideales para trabajar en el lugar de colocación.

# HERRAMIENTAS ESPECIALES

PRODUCTOS DE DIAMANTE

## Puntas Montadas Soldadas al Vacío



Mototool



Mármol



Granito



Cantera



Concreto



Azulejo

Tipo	Ø	Grosor	Barreno	Max. RPM	Clave	Pzas.
MT-3	3/16" 5 mm	9/16" 15 mm	1/4" 6.4 mm	75 000	1441	1
MT-4	1/2" 12 mm	1" 25 mm	1/4" 6.4 mm	40 000	1442	1
MT-8	3/4" 19 mm	9/16" 15 mm	1/4" 6.4 mm	40 000	1443	1
MT-15 x 45°	7/8" 22 mm	1/2" 13 mm	1/4" 6.4 mm	50 000	1444	1



### Características

- » Fabricadas con diamante depositado al vacío.
- » Perfectamente balanceadas.

### Beneficios

- » Alto rendimiento.
- » Excelentes acabados.
- » Para trabajos artesanales e industriales.

## Ruedas Perfiladoras Soldadas al Vacío



Esmeriladora Angular



Mármol



Granito

### Formas Disponibles Sobre Pedido:

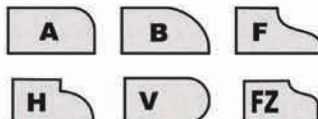

#### Características

- » Fabricadas con diamante soldado al vacío de alta calidad.

#### Beneficios

- » Alto rendimiento.
- » Excelentes para el perfilado de mármol y granito.
- » Ahorro de tiempo y dinero.
- » Se pueden usar en seco.

Forma	Ø	Altura	Barreno	Max. RPM	Clave
<b>B</b> DVB35/40-B20	3" 75 mm	3/4" 20 mm	5/8"-11H" 15.9 mm-11H	8 600	<b>2630</b>
<b>F</b> DVB35/40-F20	3" 75 mm	3/4" 20 mm	5/8"-11H" 15.9 mm-11H	8 600	<b>2632</b>

## Soldados al Vacío

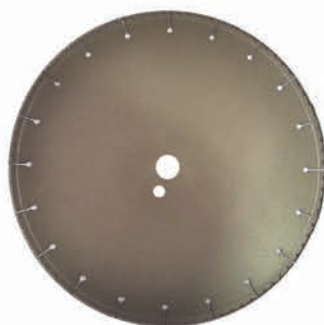

Cortadora de Metales para clave 2691



Esmeriladora Angular



Fundición



Metal



Acero Inoxidable



Metales no Ferrosos



Soldadura

#### Características

- » Segmentados con diamantes depositados al vacío.
- » Nueva tecnología de soldado.

#### Beneficios

- » Para corte de tubos, perfiles y barras.
- » Rinden muchas veces más que un disco de abrasivo convencional.

#### Corte

Ø	Grosor	Barreno	Max. RPM	Alt. Seg	Clave
4-1/2" 115 mm	0.05" 1.3 mm	7/8" 22.2 mm	13 200	10 mm	<b>2683</b>
7" 180 mm	0.110" 2.8 mm	7/8" 22.2 mm	8 500	3 mm	<b>2687</b>
9" 230 mm	0.110" 2.8 mm	7/8" 22.2 mm	6 700	3 mm	<b>2688</b>
14" 350 mm	0.134" 3.4 mm	1" 25.4 mm	3 200	3 mm	<b>2691</b>



Esmeriladora Angular



Tubos



Perfiles

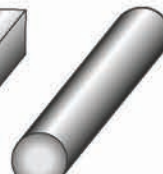

Barras

#### Características

- » Rinden varias veces más que un disco de abrasivo convencional.
- » Más seguro.

#### Beneficios

- » Para desbaste de fundición, hierro dúctil, acero al carbón, inoxidable y soldadura, metales no ferrosos, cerámica y polímeros.

#### Desbaste

Ø	Barreno	Max. RPM	Clave
7" 180 mm	7/8" 22.2 mm	8 500	<b>2678</b>



# SUPERABRASIVOS

Tipo	Maquinado CNC	Afilado Sierras	Afilado Brocas	Rectificado Sup. Planas	Rectificado Cilíndrico Ext.	Corta	Ranurado
<b>1A1</b>	✓		✓	✓	✓		
<b>1A1R</b>						✓	
<b>3A1R</b>						✓	✓
<b>4A2</b>		✓					
<b>11A2</b>			✓				
<b>11V9</b>	✓		✓				
<b>12A2</b>		✓	✓				
<b>14A1</b>			✓			✓	✓
<b>15V9</b>			✓				
<b>1V1</b>	✓						

## Líneas Disponibles

### ORO (Alto Rendimiento)

- Para usuarios con grandes consumos de ruedas que buscan la mayor duración y ahorro.

### EASYCUT.

- Bajo precio.

### chip-cut®

- Buena relación precio-rendimiento.

## Especificación de las Ruedas Superabrasivas AUSTROMEX

**D 80 R 100 L B X D 05 P**

Abrasivo		Tamaño de Grano	Dureza	Concentración	Cuerpo	Liga	Código Interno	Identificador	Calidad
D	DIAMANTE	16-30	Grueso	Alta	K Alubak	B Resinoso	Designación para uso exclusivo de abrasivos AUSTROMEX	01 Salmón	+ rendimiento
	B	CBN	36-70					Mediano	Baja
80-150			Fino	C Acero	P Electrodepositado	03 Blanco	★★★		
180-280			Muy fino	N	M Metálico	04 Amarillo	I Industrial		
320-1200			Extra fino	U	S Soldada al vacío	05 Rojo	★★		
				A		06 Turquesa	R profesional		
				S Sin cuerpo		09 Lila	★		
		O Acero/Abrasivo		B 02 Naranja	- precio				
		R Abrasivo							

# Diamante

## Liga Resinosa



Acero Duros



Carburo



Máquina CNC

### Características

- » Ruedas resinosas de alta concentración de CBN y Diamante.
- » Variedad de rendimientos según los requerimientos de su operación.

### Beneficios

- » Ideales para operaciones de súper precisión.
- » Variedad de formas para el rectificado de cada ángulo y perfil.

### Usos

- » Ruedas de diamante, para rectificado y afilado de herramientas de carburo como sierras, brocas y cortadores.
- » Se recomienda utilizar en húmedo para incrementar el rendimiento de la rueda.

### Rectificado Cilíndrico y Plano

Calidad	Ø	Grosor	Barreno	Superabrasivos		Especificación	Concentración	Max. RPM	Clave
				T	X				
Oro	6" / 150 mm	1/4" / 6 mm	1-1/4" / 31.75 mm	1/4" / 6 mm	1/8" / 3.2 mm	D140R100LBX8D01P	100	6 366	297
<b>chip-cut®</b>	6" / 150 mm	1/4" / 6 mm	1-1/4" / 31.75 mm	1/4" / 6 mm	1/8" / 3.2 mm	D140R75LBX8N06I	75	6 366	296
	6" / 150 mm	1/4" / 6 mm	1-1/4" / 31.75 mm	1/4" / 6 mm	1/8" / 3.2 mm	D140R50LBX8C06R	50	6 400	2151
<b>EASycut.</b>	6" / 150 mm	1/2" / 13 mm	1-1/4" / 31.75 mm	1/2" / 12 mm	1/8" / 3.2 mm	D140R50LBX8C06R	50	6 400	2152
	6" / 150 mm	1/2" / 13 mm	1-1/4" / 31.75 mm	1/2" / 12 mm	1/8" / 3.2 mm	B120R75LBX8H02R	50	6 400	2155

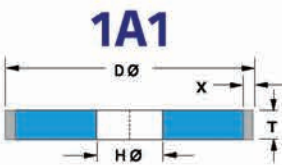

1A1

### Corte

Calidad	Ø	Grosor	Barreno	Superabrasivos		Especificación	Concentración	Max. RPM	Clave
				T	X				
<b>chip-cut®</b>	4" / 100 mm	0.040" / 1 mm	1-1/4" / 31.75 mm	0.035" / 0.8 mm	5/32" / 4 mm	D100R100B	100	9 500	310
	6" / 150 mm	0.040" / 1 mm	1-1/4" / 31.75 mm	0.035" / 0.8 mm	5/32" / 4 mm	D100R100B	100	6 200	311

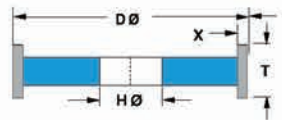

1A1R

### Rectificado Frontal

Calidad	Ø	Grosor	Barreno	Superabrasivos		Especificación	Concentración	Max. RPM	Clave
				U	X				
<b>chip-cut®</b>	4" / 100 mm	1/4" / 6 mm	1-1/4" / 31.75 mm	0.040" / 1 mm	1/8" / 3.2 mm	D100R100CBX8N05I	100	9 550	308
	6" / 150 mm	1/4" / 6 mm	1-1/4" / 31.75 mm	0.040" / 1 mm	1/8" / 3.2 mm	D100R100CBX8N05I	100	6 400	309

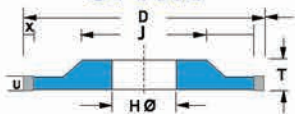

3A1R

### Rectificado de Caras

Calidad	Ø	Grosor	Barreno	Superabrasivos		Especificación	Concentración	Max. RPM	Clave
				W	X				
<b>chip-cut®</b>	5" / 125 mm	3/8" / 10 mm	1-1/4" / 31.75 mm	5/32" / 4 mm	5/64" / 2 mm	D230R75LBX8N06I	75	7 650	307
<b>EASycut.</b>	5" / 125 mm	3/8" / 10 mm	1-1/4" / 31.75 mm	5/32" / 4 mm	5/64" / 2 mm	D230R50LBX8C06R	50	7 650	2154

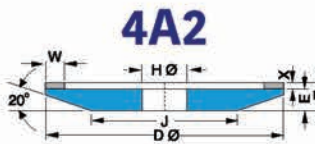

4A2

### Rectificado de Caras

Calidad	Ø	Grosor	Barreno	Superabrasivos		Especificación	Concentración	Max. RPM	Clave
				W	X				
Oro	4" / 100 mm	1-1/2" / 38 mm	1-1/4" / 31.75 mm	1/4" / 6 mm	1/8" / 3.2 mm	D120R100LBK8D06P	100	9 550	1412

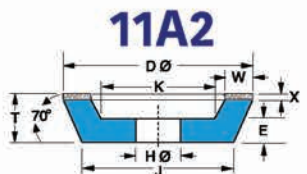

11A2

D	Diámetro
H	Barreno
T	Grosor
U, X y W	Sección superabrasiva



Carburo



Aceros duros

## Rectificado Cilíndrico y de Caras

Calidad	Ø	Grosor	Barreno	Superabrasivos U	Superabrasivos X	Especificación	Concentración	Max. RPM	Clave
Oro	3-3/4" 95 mm	1-1/2" 38 mm	1-1/4" 31.75 mm	3/8" 9.5 mm	1/8" 3.2 mm	B120R75LBAMD02P	75	10 052	303
	3-3/4" 95 mm	1-1/2" 38 mm	1-1/4" 31.75 mm	3/8" 9.5 mm	1/8" 3.2 mm	B120R75LBAMI02I	75	10 052	301
	3-3/4" 95 mm	1-1/2" 38 mm	1-1/4" 31.75 mm	3/8" 9.5 mm	1/8" 3.2 mm	D140R100LBX8D05P	100	10 052	304
	5" 125 mm	1-3/4" 45 mm	1-1/4" 31.75 mm	3/8" 9.5 mm	1/8" 3.2 mm	D140R100LBX8D05P	100	7 650	305
chip-cut®	3-3/4" 95 mm	1-1/2" 38 mm	1-1/4" 31.75 mm	3/8" 9.5 mm	1/8" 3.2 mm	D140R75LBX8N05I	75	10 051	298
EASYSUT.	3-3/4" 95 mm	1-1/2" 38 mm	1-1/4" 31.75 mm	3/8" 9.5 mm	1/8" 3.2 mm	D140T70LBX0C05R	70	10 052	2150

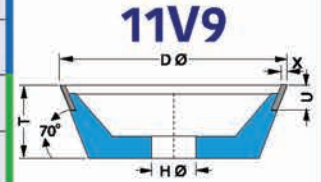

## Rectificado de Desahogos / Escalones

Calidad	Ø	Grosor	Barreno	Superabrasivos W	Superabrasivos X	Especificación	Concentración	Max. RPM	Clave
Oro	6" 150 mm	1" 25 mm	1-1/4" 31.75 mm	3/8" 9.5 mm	1/8" 3.2 mm	D120R100LBX8D06P	100	6 400	590
EASYSUT.	6" 150 mm	1" 25 mm	1-1/4" 31.75 mm	3/8" 9.5 mm	1/8" 3.2 mm	D120R50LBX8C06R	50	6 366	2153

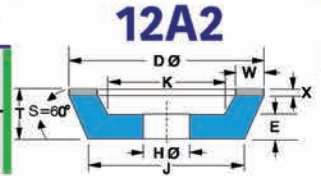

## Corte y Perfilado

Calidad	Ø	Grosor	Barreno	Superabrasivos U	Superabrasivos X	Especificación	Concentración	Max. RPM	Clave
Oro	6" 150 mm	1/4" 6 mm	1-1/4" 31.75 mm	1/16" 1.6 mm	1/8" 3.2 mm	D120R100CBX8D06P	100	6 400	1414

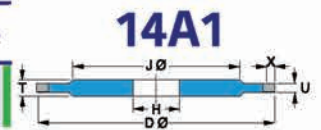

## Rectificado de Caras

Calidad	Ø	Grosor	Barreno	Superabrasivos U	Superabrasivos X	Especificación	Concentración	Max. RPM	Clave
Oro	6" 150 mm	3/4" 20 mm	1-1/4" 31.75 mm	3/8" 9.5 mm	1/8" 3.2 mm	D170R75LBX8D06P	75	6 400	1415

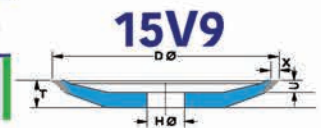

### Características

- » Ideal para fabricar herramientas de carburo de tungsteno.
- » Para operaciones de "gashing"- 1V1-45°
- » Mínimo número de ajustes.

### Beneficios

- » Mayor resistencia al desgaste.
- » Excelente capacidad de desbaste.
- » Vida útil más larga.
- » Reducción de costos de producción de herramientas para desbaste.
- » Menor tiempo de fabricación de herramientas de corte.
- » Menor carga de la máquina.
- » Para maquinado en equipos CNC y fabricación de brocas.



Carburo



Máquina CNC



Tipo 1V1 - 45°

gashing

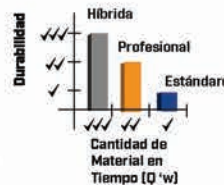

## Rueda de Diamante

### Liga Híbrida



### 1V1-45°

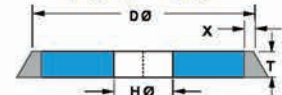

## Lima Aderezadora Para Ruedas de Diamante y CBN



Uso manual

### Características

- » Fabricada con óxido de aluminio blanco grano 220.
- » Largo ideal para operaciones manuales.

### Beneficios

- » Para afilar y destapar ruedas de CBN y diamante.

Dimensiones	Especificación	Clave	Pzas.
8" x 1" x 1" 203 x 25.4 x 25.4 mm	89A220	482	5

### Tip Técnico



Se recomienda remojar la lima en lubricante para la operación. Considere utilizar al menos 20 mm. de la lima durante el afilado para asegurar un buen poder de corte.

# Ruedas de Diamante



Carburo



Máquina CNC

## Características

- » Ligas de alta calidad.
- » Fabricadas con tecnología Startec XP-P+.
- » Su perfecta combinación de tamaño de grano, concentración y aglomerante permiten una duración excepcional y un elevado nivel de precisión.

## Beneficios

- » Disminuyen la fuerza necesaria para el corte deseado hasta por un 30%.
- » Reducen tiempo al disminuir los ciclos de rectificado hasta un 20%.
- » Las ruedas STARTEC XP-P+ mantienen su perfil por más tiempo con altas velocidades de remoción.

## Usos

- » Maquinado en equipos CNC y fabricación de brocas.
- » Afilado y fabricación de herramientas de carburo de tungsteno para el sector maderero y metal mecánico.

SUPERABRASIVOS

## Pruebas de Rendimiento

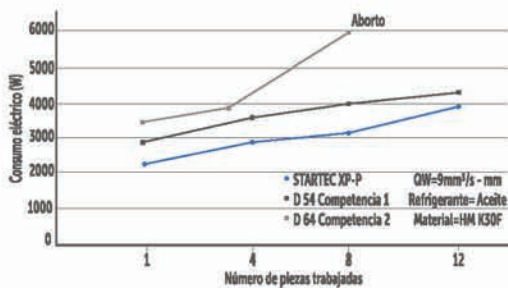
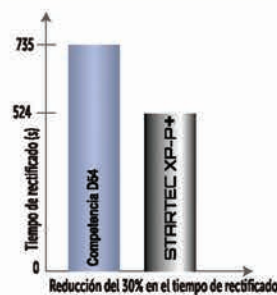
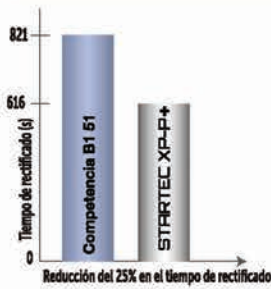



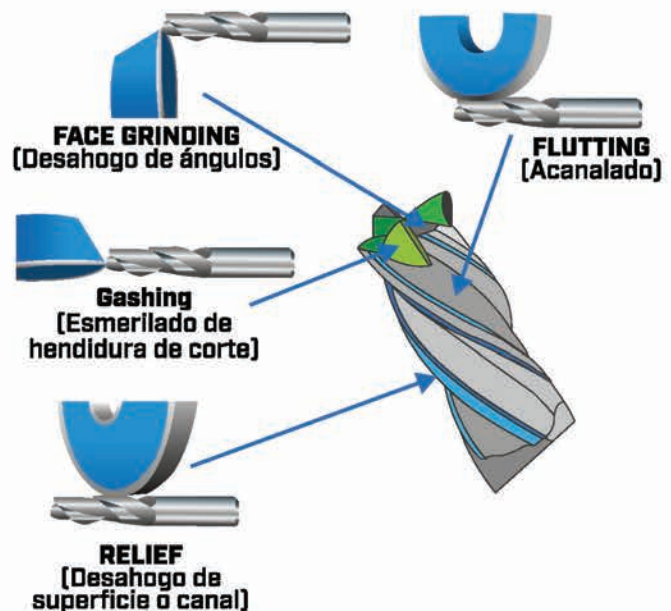









## Esquema de Operaciones



## Velocidades de Operación Recomendadas

Tipo	Velocidad
1A1	16-18 m/s
1V1	16-18 m/s
11V9	18-24 m/s
12V9	18-24 m/s

## STARTEC XP-P+

Tipo	Ø	Grosor	Barreno	Superabrasivos			Especificación	Clave
				U	X	V		
 1A1 Fluting	3" 75 mm	0.24" 6 mm	1-1/4" 31.75 mm	6	10		DC54-4-XPP+ 	5037
	4" 100 mm	0.4" 10 mm	1-1/4" 31.75 mm	10	10		DC54-4-XPP+ 	5038
	4" 100 mm	0.48" 12 mm	1-1/4" 31.75 mm	12	10		DC54-4-XPP+ 	5039
	4" 100 mm	0.78" 20 mm	1-1/4" 31.75 mm	20	10		DC91-4-XPP+ 	5048
	5" 125 mm	0.48" 12 mm	1-1/4" 31.75 mm	12	10		DC54-4-XPP+ 	5046
 1V1-45° Gashing	3" 75 mm	0.48" 12 mm	1-1/4" 31.75 mm	12	10	15	DC54-4-XPP+ 	5049
	4" 100 mm	0.4" 10 mm	1-1/4" 31.75 mm	10	10	15	DC54-4-XPP+ 	5056
	4" 100 mm	0.48" 12 mm	1-1/4" 31.75 mm	12	10	15	DC54-4-XPP+ 	5058
	4" 100 mm	0.6" 15 mm	1-1/4" 31.75 mm	15	10	15	DC54-4-XPP+ 	5059
	4" 100 mm	0.4" 10 mm	1-1/4" 31.75 mm	10	10	45	DC54-4-XPP+ 	5051
	4" 100 mm	0.48" 12 mm	1-1/4" 31.75 mm	12	10	45	DC54-4-XPP+ 	5052
	5" 125 mm	0.48" 12 mm	1-1/4" 31.75 mm	12	10	45	DC54-4-XPP+ 	5055

## STARTEC XP-P

Tipo	Ø	Grosor	Barreno	Superabrasivos			Especificación	Clave
				U	X	V		
11V9 Clearing	4" 100 mm	1.38" 35 mm	1-1/4" 31.75 mm	3	10		D64-BXPP 	5060
12V9 Clearing	4" 100 mm	0.78" 20 mm	1-1/4" 31.75 mm	2	10	42	D64-BXPP 	5061

## Limas para Aderezado

Dimensiones	Especificación	Clave	Pzas.
4" x 1" x 1/2" 100 x 24 x 13 mm	89A240H5AV83	4286	1



### Tip Técnico



- Bañar la lima en refrigerante.
- Seleccionar la misma dirección rotacional y velocidad de corte como si desbastara.
- Alimentar la lima radialmente hacia la rueda girando. Se recomienda usar la lima con un soporte.

### Características

- » Fabricada con óxido de aluminio blanco PREMIUM.

### Beneficios

- » Para aderezado de ruedas STARTEC.
- » Logra un afilado perfecto de la rueda abrasiva.

## Rectificadores de Diamante

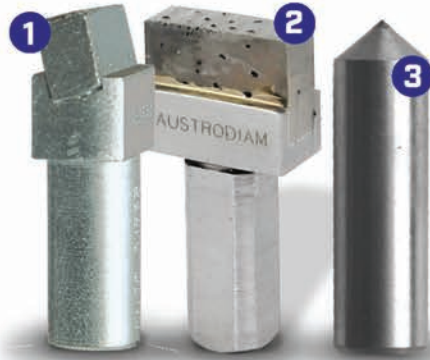

### 1 DG3 Clave 1439 Conglomerado

- » Para aderezado en operaciones de rectificado cilíndrico exterior de superficies planas.
- » Ideal para ruedas de entre 350 y 500 mm de diámetro.
- » Para ruedas de óxido de aluminio vitrificadas o resinosas.
- » Amplia superficie de contacto, ayuda a reducir el tiempo en operaciones de rectificado y aderezado de ruedas.

Ø	Longitud	Clave
7/16" 11 mm	15/16" 24 mm	1439

### 2 DT1A Clave 1435 Conglomerado

- » Para aderezado de ruedas en operaciones de rectificado cilíndrico y de superficies planas.
- » Ideal para ruedas mayores de 500 mm de diámetro.
- » Distribución homogénea del diamante que garantiza un desempeño consistente durante toda su vida.
- » Recomendable para aderezar ruedas de óxido de aluminio y cerámico vitrificadas o resinosas.

Ø	Longitud	Clave
3/4" 19 mm	1-9/16" 39.88 mm	1435

### 3 CÓNICO CVD Clave 1437

- » Monopunta con diamante depositado en vapor químico (CVD).
- » Ideal para dar radios y formas a las ruedas abrasivas.
- » El diamante CVD proporciona una gran consistencia en la forma durante toda la vida de la herramienta.
- » Ángulo de 90° y radio de 0.008".

Ø	Longitud	Clave
7/16" 11 mm	2-3/16" 55.4 mm	1437

## Rectificadores de Diamante

### Monopunta / RMP22



#### Características

- » Tres tamaños de diamante para cubrir cualquier aderezado convencional.
- » Fabricados con diamantes industriales seleccionados.
- » Entre más quilates, más vida útil.

#### Beneficios

- » La mejor opción para el rectificado de ruedas.

#### Usos

- » Aderezado de perfiles rectos, ruedas tipo 1, 5 y 7.
- » Buenos para afilar o para disminuir su agresividad.
- » Pueden hacer perfiles complicados con la rueda.

Ø	Longitud	Quilates	Clave
7/16" 11 mm	1-5/8" 42 mm	0.25	960
7/16" 11 mm	1-5/8" 42 mm	0.5	962
7/16" 11 mm	1-5/8" 42 mm	1.0	964

Tamaño de Grano de la Rueda	Profundidad de Corte Recomendada
36	42 µm
60	25 µm
80	19 µm
100	15 µm
120	13 µm

#### Tip Técnico



Se recomienda rotar los aderezadores monopunta, para asegurar la permanencia del filo.

Entre más rápido se realice el aderezado, se obtendrá una rueda más afilada. Por el contrario, entre más lento, se obtendrá una rueda con menos poder de corte.



Ruedas

## Rectificadores de Diamante Multipunta / MP7



Ø	Longitud	Quilates	Clave
7/16" 11 mm	1-1/2" 38 mm	1.65	1445

### Características

- » Fabricado con 7 diamantes seleccionados.

### Beneficios

- » Permite aumentar la velocidad del aderezado.
- » Mantiene la rueda destapada por más tiempo.

### Usos

- » Para aderezar ruedas abrasivas en operaciones de rectificado cilíndrico, sin centros y de superficies planas.
- » Ideal para operaciones severas en ruedas anchas y para rectificar ruedas de tuercas.



Moldes

Latón

Bronce

Piedra

## Pastas de Diamante

Concentración	Contenido "G"	No. Micras	Color	Clave
ALTA	5g	1	Blanca	1422
ALTA	5g	3	Amarilla	306
ALTA	5g	9	Verde	1424
ALTA	5g	15	Azul	1425
ALTA	5g	30	Roja	1426
ALTA	5g	45	Café	1427



### Blanca

Excelente para acabados de precisión en matrices de carburo de tungsteno y semiconductores; pulido óptico y metalográfico.

### Verde / Amarilla

Excelentes para acabados finales, lapeado o pulido de dados y moldes de carburo de tungsteno.

### Azul / Roja y Café

Grados para preparación, semiacabado de matrices de carburo de tungsteno y materiales no metálicos.

### Características

- » Excelentes para pulir piedras naturales, semipreciosas, carburos cementados, metales duros, bronce y latón.
- » Alta concentración de diamante.
- » Base agua.

### Beneficios

- » Para dar súper acabado de precisión en matrices para modelo y extrusión de plástico, partes metalúrgicas de alta precisión, lapeado de metales y componentes ópticos.

### Usos

- » Acero.
- » Carburo de tungsteno.
- » Plástico.
- » Piedra / Piedra semipreciosa.
- » Metales no ferrosos.



Presentación	Descripción	Contenido Lt.	Clave
Garrafa	Líquido enfriador abralub KSV	5	690
		20	691

### Características

- » Fórmula exclusiva especial para trabajos de esmerilado.
- » Es sintético.

### Usos

- » Ruedas abrasivas.

### Beneficios

- » Disminuye el calor que se genera durante el esmerilado y protege del óxido las piezas trabajadas.
- » Aumenta la vida útil de las ruedas.

### ABRALUB KSV [Líquido enfriador]

- » Aumenta la vida útil de las ruedas.
- » Disminuye y disipa el calor que se genera durante el rectificado y protege del óxido a las piezas trabajadas.
- » Es biodegradable.
- » Debe usarse en concentraciones de 2.5% a 4% de agua.
- » No hace espuma.

Presentación	Contenido Lt.	Clave
Tambo	200	6347

### ABRACLEAN [Limpiador]

- » Limpia el sistema de circulación del líquido enfriador.
- » Recomendable al cambiar el líquido enfriador.
- » Mézclelo con el líquido enfriador usado en una concentración de 2% a 5%. Déjelo trabajar por lo menos durante 8 horas en condiciones normales de operación.
- » Vacíe el depósito, limpie con agua el sistema y llene con el nuevo líquido enfriador.

Presentación	Contenido Lt.	Clave
Garrafa	5	7990
	20	13963

### Antiespumante

- » Para aplicaciones en las que se genera mucha espuma.
- » Agregue máximo 100 ml. por cada 100 litros de capacidad del sistema.

Presentación	Contenido Lt.	Clave
Garrafa	1	18827
	5	18828
	20	18829

### Antioxidante

- » Para aplicaciones en las que las piezas se oxidan fácilmente.
- » Agregue máximo 1.5 litros por cada 100 litros de capacidad del sistema.

Presentación	Contenido Lt.	Clave
Garrafa	5	8953
	20	18826

### Bactericida

- » Si bajo condiciones normales de uso, la solución emana olores desagradables, agregue máximo 50 ml. por cada 100 litros de capacidad del sistema.

Presentación	Contenido Lt.	Clave
Garrafa	5	13480
	20	18824

### STICK ABRALUB III

- » Aumenta la vida útil de las ruedas.
- » Disminuye el calor que se genera durante el esmerilado y el corte.
- » Aplique una pequeña capa en la cara de trabajo de la rueda.
- » Recuerde: poco es mejor que mucho.

Presentación	Contenido gr.	Clave
Aplicador	65	6436



## Sistema de Afilado con Lima de Diamante Electrodepositado



Uso manual

Dimensiones	Clave
330 x 290 x 40 mm 13 x 11-19/32" x 1-1/2"	1180



### Características

- » Recubrimiento de diamante electrodepositado de alta calidad.
- » Lima de diamante de doble cara: grueso y fino.
- » Incluye base de plástico con 2 pads succionadores.
- » Granos 400 / 1000.

### Beneficios

- » Ideal para el afilado de la mayoría de los cuchillos y otras herramientas de corte.
- » Repuesto: lima clave **1187**.

SUPERABRASIVOS



Uso manual

Dimensiones	Clave
180 x 60 x 8 mm 7 x 2-3/8" x 5/16"	1187

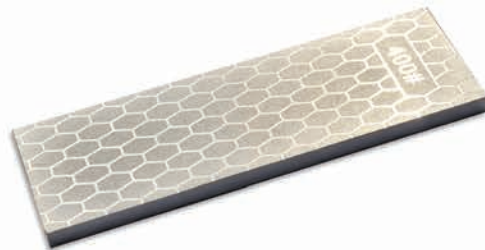

## Lima de Diamante Electrodepositado de Doble Grano para Afilado

### Características

- » De doble grano 400 / 1000.

### Beneficios

- » Afilado de cuchillos, navajas, bisturíes, cutters, etc.

## Lápiz de Diamante

Electrodepositado



Uso manual

Dimensiones	Clave
-------------	-------

12 x 180 mm 1/2 x 7"	1181
-------------------------	------

### Características

- » Ergonómico y práctico.

### Beneficios

- » Afilado de dientes de sierras, anzuelos, tijeras, fibra de vidrio, plástico y vidrio.
- » Ideal para planos y dentados.

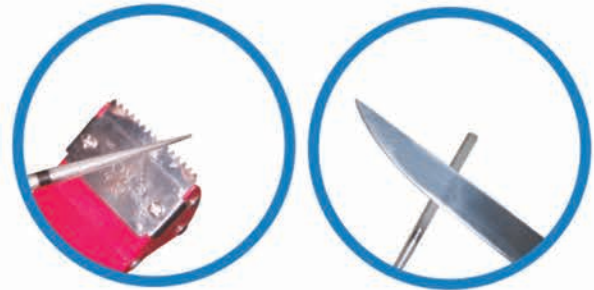

## Afilador de Cuchillos

**TENAZIT®**



Uso manual



Dimensiones	Clave
-------------	-------

195 x 58 x 48 mm 8-5/64" x 2-5/16"	1179
---------------------------------------	------

### Características

- » Diseño en 2 partes.
- » El par de ruedas de diamante de la ranura izquierda (grano grueso-360) permiten un afilado rápido.
- » El par de ruedas de diamante de la ranura derecha (grano fino-600) permite un afilado fino.

### Beneficios

- » Afilado de cuchillos, navajas, bisturíes, cutters, etc.



# CEPILLOS DE ALAMBRE



ES  
No. 0  
127 V  
5,8 A  
9 300/min  
HECHO EN CHINA  
RECOMENDADO POR  
CALLE ROBERTO  
S.A. INDUSTRIAL

W5/8-M14 RPM 2000  
0000  
TENAZIT  
974  
PROTECCIÓN  
SUSO

LIMPIAR - DESBARBAR  
CLEANING - DEBURRING  
W5/8-M14  
STEEL  
ALUMINIO  
TENAZIT

INOX ALUMINIO  
CLAVE 2909  
Ø100x0,30mm  
Ø4"x.012"

# Información Técnica

## Tipo de Alambre



### Trenzado

Proporciona un máximo impacto para aplicaciones de trabajo pesado.



### Trenzado Delgado

Para biselado angosto.

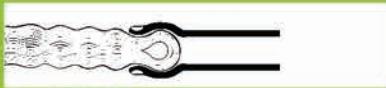

### Ondulado

Proporciona un cepillado continuo y más fino.



### Ondulado Tipo Cabecillo

Alto rendimiento. Rinde 50% más que el alambre ondulado común.

## Calibre del Alambre

El calibre del alambre influye en el acabado que se obtendrá: cuando el alambre es más grueso, el cepillado es más basto y el arranque es mayor; y cuando el alambre es fino, el acabado resulta suave.

## Tipos de Cepillo



### Ondulado

Es el más flexible para limpieza y aplicaciones ligeras de pulido, acción de remoción continua y controlada.



### Trenzado

Es más agresivo y limpia con gran rapidez restos de soldadura, pintura y corrosión.



### Encapsulado

Especial para fondeo de tubos.



### Trenzado Cara Delgada

Ideal para limpiar soldadura, en especial biseles delgados, muy útil en la operación de fondeo de la industria petrolera. Su acción de limpieza es mucho más agresiva.



### Plastificado

Alto rendimiento debido al reducido nivel de roturas de alambres plastificados comparados con los alambres sin recubrimiento. Gran comodidad y seguridad evitando posibles pinchazos.



### Antichispa

Especiales para el cepillado continuo en lugares donde se requiere que en el proceso de cepillado no se genere chispa.

## Características

- Están fabricados con los más altos estándares de calidad, su diseño y construcción son especiales para uso industrial.
- Útiles para la remoción de rebabas, limpieza y acabados.

## Líneas Disponibles

**MAGMA**  
**KREATOR**  
**EASYCUT®**



## Selección por Máquina

ÍCONO	MÁQUINA	CIRCULAR ONDULADO	CIRCULAR TRENZADO	COPA ONDULADO	COPA TRENZADO	ONDULADO CON VÁSTAGO	TRENZADO CON VÁSTAGO	ENCAPSULADO	CILÍNDRICOS INTERIORES	MINIATURA
	Esmeriladora Angular	✓	✓	✓	✓			✓		
	Esmeril Recto	✓	✓					✓		
	Mototool					✓	✓			✓
	Taladro					✓	✓		✓	
	Miniesmeril Alta Velocidad			✓	✓					
	Esmeril de Banco	✓	✓					✓		
	Taladro de Banco					✓	✓			
	Máquinas CNC	✓	✓	✓	✓	✓	✓	✓	✓	

## Barreno

- **MR= Multi-Rosca:** Se puede montar indistintamente en máquinas con eje estándar **15.9 mm-11 H (5/8"-11)** ó milimétrica **M14-2**.
- **ME= Multi-Eje:** Con reducciones. Se pueden montar en ejes de diferentes diámetros.



### Medidas de Seguridad

#### Evite presión excesiva cuando use el cepillo.

La presión excesiva dobla los filamentos y causa fricción dando como resultado la ruptura de los filamentos y reducción de la vida del cepillo. Se recomienda que en lugar de hacer una presión excesiva se trate lo siguiente:

- 1) Un cepillo con acción de corte superior (incremente el calibre del alambre, use un filamento más corto, use un tipo diferente de cepillo, ejemplo: tipo trenzado en vez de ondulado).
- 2) Velocidades más altas (incremente las RPM sin exceder la velocidad máxima marcada en el cepillo). Incremente el diámetro del cepillo.

#### ¡ SÓLO LAS PUNTAS DE LOS ALAMBRES HACEN EL TRABAJO!

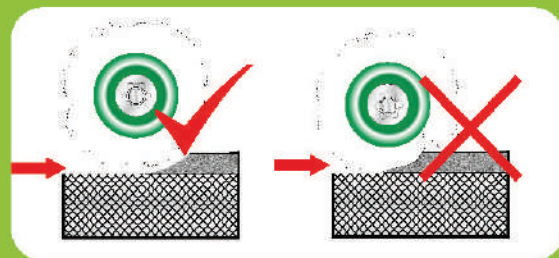

Presión correcta

Presión incorrecta

## Velocidad Periférica

La velocidad periférica a la que gira un cepillo depende de las RPM de la máquina y del diámetro del cepillo. Trabajando con una velocidad periférica adecuada, se obtendrá mejor rendimiento de un cepillo, es decir, se conseguirá el arranque deseado con el mínimo desgaste del cepillo. A una velocidad excesiva el filamento del cepillo no arranca, más bien se deforma y tiende a barrer la zona de trabajo. Si la velocidad es insuficiente, el choque entre el filamento y el material a cepillar es demasiado débil para que se consiga el arranque esperado.



## ! ADVERTENCIA ;

En operaciones normales, el material que se remueve, como rebabas, mugre, escoria de soldadura y otros residuos, se desprenderá del cepillo con fuerza considerable junto con los alambres que se rompan por fatiga.

El riesgo de lesiones serias existe para el operador y otros en la zona (posiblemente a 15 metros del cepillo). Para protección contra este peligro, antes de girar el cepillo, durante la operación y hasta que el cepillo se detenga, operadores y otros en la zona deben usar **GAFAS DE SEGURIDAD**, junto con **ROPA DE PROTECCIÓN**.

### Cepillo V.S Ruedas Abrasivas

El efecto que ejercen las cardas de los cepillos es un desgaste producido por la multitud de pequeñas cuchillas que van desprendiendo las partículas de óxido, pintura, adherencias diversas, etc.

A diferencia de las herramientas abrasivas, los cepillos no generan abrasión, es decir, no queman la superficie trabajada, sino que arrancan las partículas pegadas a la base sin dañarla. Una ventaja añadida de los cepillos de alambre es que a diferencia de los abrasivos sólidos, éstos se adaptan a superficies irregulares gracias a la flexibilidad del alambre.

Cepillo de Alambre



Rueda Abrasiva



Adherencias, pintura, partículas de óxido, etc.

### Otros Consejos

- Al usar un cepillo de alambre de acero inoxidable, se evita la contaminación en las piezas cepilladas que pueden ser de acero inoxidable, aluminio y otros materiales de alta aleación. Cuando éstos se cepillan con cepillos de acero al carbón, queda un depósito de carbón en el material el cual puede provocar corrosión.
- Si un cepillo de alambre de acero inoxidable se ha usado en acero al carbón no deberá volverse a usar en acero inoxidable porque lo contaminará.
- Para evitar que los cepillos de alambre de acero inoxidable se contaminen, deben mantenerse alejados de áreas en las que existan partículas de acero al carbón (por ejemplo, mesas de trabajo) que pudieran estar en contacto con el cepillo de acero inoxidable.
- Si se va a almacenar un cepillo de alambre de acero inoxidable después de usarlo, es recomendable guardarlo en una bolsa de plástico para evitar contaminación.
- Se recomienda decapar la superficie de acero inoxidable cepillada con la solución de ácido nítrico al 10-20% después del cepillado para asegurar su resistencia a la corrosión.
- Los cepillos con mango de madera son muy resistentes al calor, por lo que no se deforman al cepillar piezas calientes.

### ¿ Cómo saber si el alambre de un cepillo es de ACERO INOXIDABLE?

Para saber si un cepillo está fabricado con acero inoxidable, tradicionalmente se ha realizado la prueba del imán, pero con los cepillos modernos, esa prueba ya no es válida.

En el proceso de treflado y durante la fabricación del cepillo, el alambre inoxidable sufre un “endurecimiento por trabajo” y se vuelve magnético en cierta medida, por lo que un imán no es una prueba confiable.

La mejor prueba para verificar el alambre inoxidable serie 302, es sumergirlo en una solución de ácido nítrico al 10% la cual lo disolverá si se trata de acero al carbón pero no lo afectará si es inoxidable.

Una segunda prueba es usar sulfato de cobre, el cual ocasiona que el alambre de acero al carbón se vuelva color café, aunque no tiene reacción con el alambre inoxidable.



# Circulares

## Alambre Trenzado

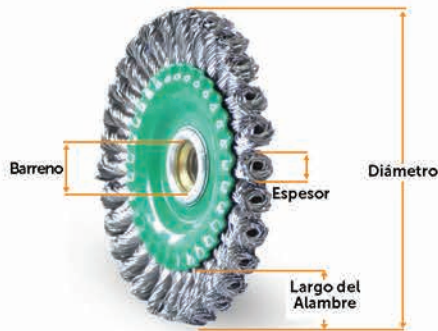

### Características

- » Fabricados con alambre de alta resistencia a la ruptura.
- » Trenzado homogéneo y apretado.

### Beneficios

- » Excelentes para el trabajo pesado que requiere un corte rápido y firme.
- » Remueven con rapidez restos de soldadura, pintura y corrosión.

Tipo	Ø	Calibre Alambre	Barreno	Trenzadas	Espesor	Largo Alambre	Max. RPM	Clave	Pzas.
<b>MAGMA</b> Alto Rendimiento	4-1/2" 115 mm	0.015" 0.37 mm	MR	20	3/8" 10 mm	1" 25 mm	12 000	N 2903	1
	4-1/2" 115 mm	0.020" 0.508 mm	MR	20	3/8" 10 mm	7/8" 22 mm	12 000	N 2904	1
<b>MAGMA</b>	4" 100 mm	0.014" 0.356 mm	MR	24	3/8" 10 mm	3/4" 19 mm	20 000	975	1
	4" 100 mm	0.020" 0.508 mm	MR	24	3/8" 10 mm	3/4" 19 mm	20 000	1575	1
	6" 150 mm	0.014" 0.356 mm	MR	26	1/2" 13 mm	1-1/4" 32 mm	12 500	978	1
	6" 150 mm	0.020" 0.508 mm	MR	24	1/2" 13 mm	1-1/4" 32 mm	9 000	1578	1
Cara Delgada (Industria Petrolera)	4" 100 mm	0.020" 0.508 mm	MR	28	5/16" 8 mm	3/4" 19 mm	20 000	984	5
	7" 180 mm	0.020" 0.508 mm	MR	76	1/4" 6 mm	1-1/4" 32 mm	12 500	985	5
	7" 180 mm	0.020" 0.508 mm	MR	56	1/4" 6 mm	1-3/16" 30 mm	12 500	1585	1
	7" 180 mm	0.020" 0.508 mm	7/8"	76	1/4" 6 mm	1-3/16" 30 mm	12 500	2823	10
<b>KREATOR</b>	4" 100 mm	0.020" 0.508 mm	MR	18	3/8" 10 mm	3/4" 19 mm	20 000	2867	1
	6" 150 mm	0.020" 0.508 mm	5/8"-11H	24	1/2" 13 mm	1-3/8" 35 mm	8 500	2868	1
<b>EASYCUT</b>	4" 100 mm	0.014" 0.356 mm	5/8"-11H	18	3/8" 10 mm	3/4" 19 mm	12 500	2885	1
	4" 100 mm	0.014" 0.356 mm	M14-2	18	3/8" 10 mm	3/4" 19 mm	12 500	2895	1
	6" 150 mm	0.020" 0.508 mm	5/8"-11H	24	1/2" 13 mm	1-1/4" 32 mm	8 500	2878	1
	6" 150 mm	0.020" 0.508 mm	M14-2	24	1/2" 13 mm	1-1/4" 32 mm	8 500	2879	1
Cara Delgada (Industria Petrolera)	4" 100 mm	0.020" 0.508 mm	5/8"-11H	30	1/4" 6 mm	1-3/16" 30 mm	12 500	2824	1
	7" 180 mm	0.020" 0.508 mm	5/8"-11H	56	1/4" 6 mm	1-1/8" 28 mm	9 000	2894	1



### Alto Rendimiento

- » Su sistema de trenzado ofrece:
  - Alto desempeño.
  - Larga vida útil.
  - Gran capacidad de arranque.
- » Ideales para la eliminación de rebabas, pintura, óxido en piezas de metal y material duro, así como acero y aluminio.

MR=Multi-rosca (15.9 mm/5/8-11H = Estándar M14-2 = Milimétrico)

## Alambre Trenzado Doble Dirección

**MAGMA**



Metal



Fundición



Soldadura



Pintura



Plástico



Barniz



Esmeriladora Portátil

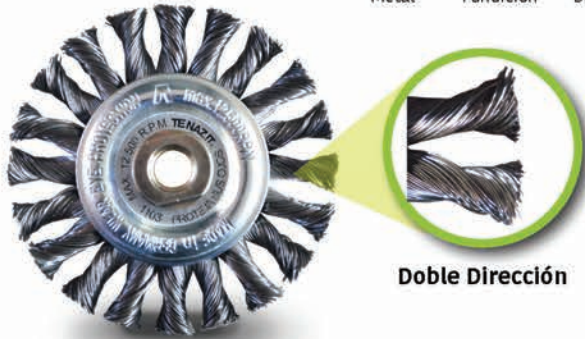

Doble Dirección

### Características

- » Trenzado doble dirección izquierda-derecha.
- » Fabricado con alambre de alta resistencia a la ruptura.

### Beneficios

- » Para operaciones de alta demanda.
- » Ofrece mayor agresividad que un cepillo convencional.
- » Ideal para trabajar orillas.
- » Eliminación de cascarillas de soldadura y forja.

### Tip Técnico



Debido a su construcción, las trenzas abren menos, por lo que son ideales para trabajar orillas.

Tipo	Ø	Calibre Alambre	Barreno	Trenzas	Espesor	Largo Alambre	Max. RPM	Clave	Pzas.
<b>MAGMA</b>	4-1/2" 115 mm	0.020" 0.508 mm	MR	20	1/2" 13 mm	1" 25 mm	12 500	1103	1

## Alambre Trenzado Doble

**MAGMA**



Doble hilera de trenzas



Metal



Fundición



Soldadura



Pintura



Plástico



Barniz



Esmeril de banco

### Características

- » Doble hilera de trenzas, trenzado homogéneo y apretado.
- » Fabricado con alambre de alta resistencia a la ruptura.

### Beneficios

- » Alto poder de remoción.
- » Excelente para trabajo pesado.
- » Remueve con rapidez óxido, cascarilla, pintura y hule.

### Tip Técnico



Se recomienda girarlos de tiempo en tiempo para mantener las puntas afiladas.

Tipo	Ø	Calibre Alambre	Barreno	Trenzas	Espesor	Largo Alambre	Max. RPM	Clave	Pzas.
<b>MAGMA</b>	6" 150 mm	0.020" 0.508 mm	7/8" 22.23 mm	28 x 2	1" 25 mm	1-3/16" 30 mm	12 500	2826	1

MR=Multi-rosca (15.9 mm/5/8-11H = Estándar M14-2 = Milimétrico)



## Tipo Cónico **MAGMA**

Limpeza y Desbrozado



Clave 2841



Clave 2938



Tip Técnico

Se deben montar en una desbrozadora de 1.6 hp o más.

### Características

- » Diseño cónico especial.
- » Clave 2841 fabricado con alambre de alta resistencia a la ruptura.
- » Diseñado para eliminación de hierba de manera fácil y eficiente.
- » Clave 2938 fabricado con filamentos de poliéster.

### Beneficios

- » Máximo poder de arranque.
- » Mayor vida útil que el hilo.
- » Ahorro de tiempo ya que no tiene que reemplazar el hilo.

### Usos

- » Eliminación de hierba en superficies de concreto (banquetas, calles y adoquines).
- » Limpieza de suciedad en piso de concreto.
- » Remoción de gravilla en el acotamiento de carreteras.

Tipo	Ø	Calibre Alambre	Barreno	Trenzas	Largo Alambre	Max. RPM	Clave	Pzas.
<b>MAGMA</b> (Acero al carbón)	6" 155 mm	0.020" 0.508 mm	1" 25.4 mm	32	1-1/2" 35 mm	10 000	<b>2841</b>	1
Poliéster	6.2" 160 mm	N/A	1" 25.4 mm	N/A	2-1/2" 65 mm	10 000 <b>N</b>	<b>2938</b>	1

## Tipo Cónico **MAGMA**



## **MAGMA**

Tipo	Ø	Calibre Alambre	Barreno	Trenzas	Max. RPM	Clave	Pzas.
Alto Rendimiento (Ondulado / Latonado)	4" 100 mm	0.012" 0.30 mm	MR	N/A	13 000 <b>N</b>	<b>2910</b>	1
Trenzado (Acero al carbón)	4-1/2" 115 mm	0.020" 0.508 mm	M14-2	30	15 000	<b>2850</b>	1



### Características

- » Diseño cónico similar al que adquiere un cepillo tipo copa cuando gira.

### Beneficios

- » Mayor rigidez.
- » Limpieza más rápida.
- » Llegan a lugares de difícil acceso.

### Alto Rendimiento

- » Su diseño cónico nos permite:
  - Alto desempeño.
  - Gran capacidad de arranque y rendimiento a altas revoluciones.
  - Mayor comodidad de manejo.
  - Eliminación del esfuerzo humano.
- » Facilitan la accesibilidad a ángulos y brindan mayor flexibilidad para usarse en cualquier superficie.

MR=Multi-rosca (15.9 mm/5/8-11H = Estándar M14-2 = Milimétrico)

## Circulares

### Alambre Ondulado



Metal



Fundición



Soldadura



Pintura



Plástico



Barniz



Esmeriladora

[MR]



Esmeril de banco



Esmeril de pedestal

[ME]

#### Barreno [MR]

Tipo	Ø	Calibre Alambre	Barreno	Espesor	Largo Alambre	Max. RPM	Clave	Pzas.
<b>MAGMA</b> Acero al carbón latonado (Blíster)	4-1/2" 115 mm	0.012" 0.300 mm	MR	1/2" 13 mm	1" 25 mm	13 000	989	1
<b>MAGMA</b> Acero al carbón latonado (cablecillo)	6" 150 mm	0.014" 0.356 mm	MR	7/8" 22.23 mm	1-3/16" 30 mm	7 000	2851	1
<b>KREATOR</b> Acero al carbón	4-1/2" 115 mm	0.012" 0.300 mm	MR	7/8" 22.23 mm	1" 25 mm	13 000	966	1

#### Barreno [ME]

Tipo	Ø	Calibre Alambre	Barreno	Espesor	Largo Alambre	Max. RPM	Clave	Pzas.
<b>MAGMA</b> Alto Rendimiento	4" 100 mm	0.012" 0.300 mm	ME	1/2" 13 mm	3/4" 19 mm	6 500	2861	1
<b>MAGMA</b> Acero al Carbón	6" 150 mm	0.014" 0.356 mm	ME	7/8" 22.23 mm	1-1/8" 28 mm	6 500	986	1
	8" 200 mm	0.014" 0.356 mm	ME	1" 25 mm	1-5/8" 41 mm	4 500	981	1
<b>KREATOR</b> Acero al Carbón Latonado	6" 150 mm	0.012" 0.300 mm	ME	7/8" 22.23 mm	1-1/8" 28 mm	6 000	2864	1
	8" 200 mm	0.012" 0.300 mm	ME	7/8" 22.23 mm	1-1/2" 38 mm	4 500	2844	1

#### Barrenos [5/8" y 2"]

Tipo	Ø	Calibre Alambre	Barreno	Espesor	Largo Alambre	Max. RPM	Clave	Pzas.
<b>MAGMA</b> Acero al Carbón	12" 300 mm	0.012" 0.300 mm	2"	1" 25 mm	2-5/16" 59 mm	3 000	2821	1
<b>EASYCUT</b> Acero al Carbón	6" 150 mm	0.014" 0.356 mm	1/2"	1" 25 mm	1-1/8" 28 mm	6 000	2882	1
	8" 200 mm	0.014" 0.356 mm	5/8"	1" 25 mm	1-13/16" 46 mm	4 500	2896	1

MR=Multi-rosca (15.9 mm/5/8-11H = Estándar M14-2 = Milimétrico)  
ME= Multieje (2" - 1-3/8" - 1-3/16" - 1" - 7/8" - 3/4" - 5/8 - 1/2")

#### Características

- » Están fabricados con los más altos estándares de calidad.
- » El alambre de acero latonado tiene mayor resistencia a la fatiga.

#### Beneficios

- » Por su flexibilidad proporcionan un cepillado continuo con excelentes acabados.
- » Para limpieza de metal y cardado en la industria del calzado.

#### Tip Técnico



El alambre de acero al carbón ofrece mayor rendimiento y acabado fino en superficies de aluminio, cobre y latón.

## Circular

### Nylon Cerámico



Esmeriladora



Metal



Plástico



#### Características

- » Alto nivel de agresividad.
- » Ideales para operaciones de rebabeo, limpieza, acabado fino y pulido.

#### Beneficios

- » Gracias a su flexibilidad, permite el cepillado en zonas irregulares.
- » Se logran excelentes resultados incluso con máquinas de baja velocidad.

### IMPERIAL

Tipo	Ø	Calibre Alambre	Largo Filamento	Grano	Max. RPM	Clave	Pzas.
Nylon Cerámico	6" 150 mm	0.04" 1.1 mm	1-1/4" 32 mm	120	6 000	2924	5

## Tipo Copa Alambre Trenzado



Tipo	Ø	Calibre Alambre	Barreno	Trenzadas	Largo Alambre	Max. RPM	Clave	Pzas.
<b>MAGMA</b> Acero al Carbón	2-1/2" 65 mm	0.020" 0.508 mm	5/8"-11H 15.9 mm-11H	30	3/4" 20 mm	12 500	<b>N 924</b>	1
	3" 75 mm	0.014" 0.356 mm	MR	20	3/4" 19 mm	12 500	<b>965</b>	1
	3" 75 mm	0.020" 0.508 mm	MR	20	3/4" 19 mm	12 500	<b>1565</b>	1
	4" 100 mm	0.014" 0.356 mm	MR	26	7/8" 22.23 mm	9 000	<b>1568</b>	1
	4" 100 mm	0.020" 0.508 mm	MR	26	1-1/8" 28 mm	9 000	<b>968</b>	1
	4" 100 mm	0.030" 0.800 mm	MR	22	1-1/8" 28 mm	9 000	<b>2893</b>	1
<b>KREATOR</b> Acero al Carbón	5" 125 mm	0.020" 0.508 mm	MR	28	1-3/16" 30 mm	6 500	<b>963</b>	1
	3" 75 mm	0.014" 0.356 mm	5/8"-11H 15.9 mm-11H	18	3/4" 19 mm	12 500	<b>2855</b>	1
	4" 100 mm	0.020" 0.508 mm	MR	22	7/8" 22 mm	8 500	<b>2857</b>	1
	5" 125 mm	0.020" 0.508 mm	5/8"-11H 15.9 mm-11H	28	1" 25 mm	6 500	<b>2854</b>	1
<b>EASKCUT.</b> Acero al Carbón	5" 125 mm	0.020" 0.508 mm	M14-2	28	1" 25 mm	8 500	<b>2884</b>	1
	3" 75 mm	0.014" 0.356 mm	5/8"-11H 15.9 mm-11H	18	3/4" 19 mm	12 500	<b>2886</b>	1
	3" 75 mm	0.014" 0.356 mm	M14-2	18	3/4" 19 mm	12 500	<b>2887</b>	1
	3" 75 mm	0.020" 0.508 mm	5/8"-11H 15.9 mm-11H	18	3/4" 19 mm	12 500	<b>2898</b>	1
	3" 75 mm	0.020" 0.508 mm	M14-2	18	3/4" 19 mm	12 500	<b>2899</b>	1
	4-3/4" 120 mm	0.020" 0.508 mm	5/8"-11H 15.9 mm-11H	28	3/4" 19 mm	6 500	<b>2888</b>	1
	4-3/4" 120 mm	0.020" 0.508 mm	M14-2	28	3/4" 19 mm	6 500	<b>2889</b>	1
	5" 125 mm	0.020" 0.508 mm	5/8"-11H 15.9 mm-11H	26	1-1/4" 32 mm	6 500	<b>2843</b>	1
5" 125 mm	0.020" 0.508 mm	M14-2	26	1-1/4" 32 mm	6 500	<b>2842</b>	1	

### Características

- » Fabricados con cazoletas de acero de un calibre especial para mayor seguridad.

### Beneficios

- » El alambre trenzado proporciona un máximo impacto para aplicaciones de trabajo pesado y para trabajos que requieren un corte rápido y firme.
- » Para remover restos de soldadura, pintura y corrosión.
- » Clave **2893** con alambre extra grueso para operaciones muy severas de limpieza.

CEPILLOS DE ALAMBRE

## Tipo Copa **KREATOR**

### Alambre Trenzado Doble Dirección (izquierda - derecha)



Esmeriladora



### Características

- » Trenzado doble dirección izquierda-derecha.
- » Fabricado con alambre de alta resistencia a la ruptura.

### Beneficios

- » Para operaciones de alta demanda.
- » Ofrece mayor agresividad que un cepillo convencional.
- » Ideal para trabajar orillas.



Doble Dirección

Tipo	Ø	Calibre Alambre	Barreno	Trenzadas	Largo Alambre	Max. RPM	Clave	Pzas.
<b>KREATOR</b>	2-1/2" 65 mm	0.020" 0.508 mm	MR	18	3/4" 19 mm	12 500	<b>1101</b>	1

MR=Multi-rosca (15.9 mm/5/8-11H = Estándar  
M14-2 = Milimétrico)

## Tipo Copa Alambre Ondulado



Esmeriladora



Metal



Fundición



Soldadura



Pintura



Plástico



Barniz



Clave 2566



### MAGMA

Tipo	Ø	Calibre Alambre	Barreno	Largo Alambre	Max. RPM	Clave	Pzas.
Alto Rendimiento	4" 100 mm	0.012" 0.300 mm	MR	1-1/8" 28 mm	8 500	2848	1
Cablecillo	3" 75 mm	0.009 x 12" 0.230 x 304 mm	MR	3/4" 19 mm	13 000	1566	1
	4" 100 mm	0.009 x 12" 0.230 x 304 mm	MR	1-1/8" 28 mm	8 500	2566	1
Latonado	3" 75 mm	0.012" 0.300 mm	MR	3/4" 19 mm	13 000	2847	1
	5" 125 mm	0.020" 0.508 mm	MR	1-1/4" 32 mm	8 500	1572	1

### KREATOR

Tipo	Ø	Calibre Alambre	Barreno	Largo Alambre	Max. RPM	Clave	Pzas.
Latonado	3" 75 mm	0.012" 0.300 mm	MR	3/4" 19 mm	13 000	2858	1
	5" 125 mm	0.012" 0.300 mm	MR	1-3/16" 30 mm	8 500	2859	1

#### Características

- » Por su fabricación y diseño son muy flexibles.
- » Clave **2566** con guarda integrada.

#### Beneficios

- » Excelentes para lograr acabados finos y remover rebabas ligeras.
- » Tienen acción de remoción continua y controlada.
- » Los cepillos cableados son de alto rendimiento.

## Encapsulados

MR=Multi-rosca (15.9 mm/5/8-11H = Estándar M14-2 = Milimétrico)



Metal



Fundición



Soldadura



Pintura



Plástico



Barniz



Esmeriladora

#### Ondulado

#### Trenzado



### Acero Encapsulado

Tipo	Ø	Calibre Alambre	Barreno	Largo Alambre	Max. RPM	Clave	Pzas.
Ondulado	4-1/2" 115 mm	0.012" 0.3 mm	7/8"	1" 25 mm	13 000	2941	1
Trenzado	4-1/2" 115 mm	0.020" 0.508 mm	7/8"	1" 25 mm	15 000	2943	10
Ondulado	7" 178 mm	0.012" 0.3 mm	7/8"	1-3/8" 35 mm	8 500	2852	1
Trenzado	7" 178 mm	0.020" 0.508 mm	7/8"	1-1/8" 28 mm	8 500	2944	10

#### Características

- » El recubrimiento de caucho protege la oxidación del alambre.

#### Beneficios

- » Especial para fondeo de tubos.
- » Para industria petrolera.
- » Para limpieza de cuerdas de tubería industrial.
- » Decapado de alambón.
- » Especial para trabajo de ambientes marinos.
- » Mayor rendimiento que el cepillo estándar.



### Tipo Copa

Tipo	Ø	Calibre Alambre	Barreno	Trenzas	Largo Alambre	Max. RPM	Clave	Pzas.
<b>MAGMA</b>	2-9/16"	0.020"	MR	18	3/4"	15 000	1562	1
Acero al carbón	65 mm	0.508 mm			19 mm			
	4"	0.020"	MR	26	1"	8 500	1564	1
	100 mm	0.508 mm			25 mm			

### Tipo Circular

Tipo	Ø	Calibre Alambre	Barreno	Trenzas	Largo Alambre	Max. RPM	Clave	Pzas.
<b>MAGMA</b>	4-1/2"	0.020"	MR	24	1"	13 000	1563	1
Acero al carbón	115 mm	0.508 mm			25 mm			



#### Características

- » Alambre de acero recubierto de plástico especial.

#### Beneficios

- » Alto rendimiento debido al reducido nivel de roturas de los alambres plastificados comparados con los alambres sin recubrimiento.
- » Presentan gran comodidad y seguridad evitando posibles pinchazos.

# Latón **MAGMA**



### Tipo Copa

Tipo	Ø	Calibre Alambre	Barreno	Trenzas	Largo Alambre	Max. RPM	Clave	Pzas.
<b>MAGMA</b>	2-9/16"	0.016"	MR	18	3/4"	15 000	1569	1
latón	65 mm	0.406 mm			19 mm			

### Tipo Circular

Tipo	Ø	Calibre Alambre	Barreno	Trenzas	Largo Alambre	Max. RPM	Clave	Pzas.
<b>MAGMA</b>	4"	0.016"	MR	20	3/4"	15 000	1571	1
latón	100 mm	0.406 mm			19 mm			



#### Características

- » Fabricados con alambre de latón.

#### Beneficios

- » Especiales para el cepillado donde se requiere que no se generen chispas.
- » Mayor seguridad para trabajar en la industria petrolera, astillería y metal-mecánica.

## Brochas con Vástago

### Alambre Ondulado



Mototool



Metal

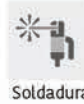

Soldadura



Plástico



Barniz

#### Características

- » Fabricadas con tecnología especial para alta velocidad.
- » **Vástago de 1/4".**

#### Beneficios

- Clave 988:**
- » Excelente para limpieza en lugares de difícil acceso.
  - » Para trabajos de precisión.
  - » Corte de ángulo.
- Clave 971:**
- » Con filamentos de 0.008" para acabados finos.
  - » Para limpiar y rebabear áreas de difícil acceso.
  - » Excelentes para trabajar en interiores de agujeros, roscas, etc.



Clave 971



Clave 988



Clave 990



Clave 1170



Clave 1172



Clave 1176



### MAGMA

Tipo	Ø	Calibre Alambre	Max. RPM	Clave	Pzas.
Acero al carbón	1/2" 12 mm	0.008" 0.200 mm	20 000	971	10
	1/2" 12 mm	0.014" 0.356 mm	12 000	988	10
Latonado	1" 25 mm	0.015" 0.381 mm	22 000	990	10

### KREATOR

Tipo	Ø	Calibre Alambre	Max. RPM	Clave	Pzas.
Tipo brocha (Latonados)	1/2" 12 mm	0.012" 0.300 mm	20 000	1170	25
	3/4" 19 mm	0.012" 0.300 mm	20 000	1172	25
	1" 25 mm	0.012" 0.300 mm	20 000	1174	25
	1-3/16" 30 mm	0.012" 0.300 mm	20 000	1176	25

## Trenzados con Vástago

### MAGMA



Mototool



Metal



Fundición



Soldadura



Pintura



Plástico



Barniz

#### Características

- » Fabricadas con tecnología especial para alta velocidad.
- » **Vástago de 1/4".**

#### Beneficios

- » Excelentes para limpieza de tuberías y lugares de difícil acceso.
- Clave 983:**
- » Excelentes para limpieza de tuberías y lugares de difícil acceso.
- Clave 987:**
- » Para limpiar moldes de plástico, caucho, restos de hule, óxido y carbón.



Clave 983



Clave 987



Clave 2822

Tipo	Ø	Calibre Alambre	Trenzadas	Largo Alambre	Max. RPM	Clave	Pzas.
Acero al carbón	3/8" 10 mm	0.014" 0.356 mm	1	1" 25 mm	4 500	983	10
	7/8" 22 mm	0.014" 0.356 mm	9	1" 25 mm	22 000	987	1
	1-1/8" 28 mm	0.014" 0.356 mm	12	1-1/8" 28 mm	20 000	2883	10
	1-1/8" 28 mm	0.020" 0.508 mm	12	1-1/8" 28 mm	20 000	2853	10
Latonado	3/4" 19 mm	0.01" 0.25 mm	6	1" 25 mm	22 000	2822	10

#### Tip Técnico



**Clave 983:** Al usarse hasta 4 500 RPM, el cepillo se mantiene perfectamente alineado al vástago, a mayor velocidad comenzará a inclinarse.

## Circulares con Vástago



Tipo	Ø	Calibre Alambre	Trenzas	Max. RPM	Clave	Pzas.
Alto Rendimiento (Trenzado)	4" / 100 mm	0.015" / 0.381 mm	20	15 000	2890	1
	4" / 100 mm	0.020" / 0.508 mm	20	15 000	2892	1
Trenzado	3" / 75 mm	0.015" / 0.381 mm	18	20 000	995	5
Ondulado	1-1/8" / 30 mm	0.020" / 0.508 mm	N/A	20 000	2193	10
	2" / 50 mm	0.020" / 0.508 mm	N/A	20 000	2194	10
	2" / 50 mm	0.030" / 0.800 mm	N/A	20 000	19454	10
	2-3/4" / 70 mm	0.030" / 0.800 mm	N/A	20 000	994	10



### IMPERIAL

Tipo	Ø	Calibre Filamento	Largo Filamento	Grano	Max. RPM	Clave	Pzas.
Nylon Cerámico	2" / 50 mm	0.04" / 1.1 mm	0.47" / 12 mm	120	15 000	2920	10
	2-3/4" / 70 mm	0.04" / 1.1 mm	1-1/4" / 32 mm	120	15 000	2922	10



#### Características

- » Fabricados con alambre de acero al carbón de alta resistencia a la fractura.
- » Vástago de 1/4".

#### Beneficios

- » Excelentes para limpieza de uniones de soldadura y cardado de hule.

#### Alto Rendimiento

- » Su sistema de trenzado ofrece:
  - Alto desempeño.
  - Larga vida útil.
  - Gran capacidad de arranque.
- » Especiales para trabajar en zonas de difícil acceso, orificios y esquinas.
- » Ideales para la eliminación de rebabas, pintura, óxido en piezas de metal y material duro, así como acero y aluminio.

## Latónados con Vástago

**EASY-CUT.**



Tipo	Ø	Calibre Alambre	Max. RPM	Clave	Pzas.
Circular	2" / 50 mm	0.012" / 0.300 mm	4 500	2838	20
	2" / 50 mm	0.012" / 0.300 mm	6 000	2862	1
	3" / 75 mm	0.012" / 0.300 mm	6 000	2863	1
Copa	2" / 50 mm	0.012" / 0.300 mm	5 000	2849	1
	3" / 75 mm	0.012" / 0.300 mm	4 500	2860	1



#### Características

- » Perfectamente balanceados para máxima seguridad.
- » Vástago de 1/4".

#### Beneficios

- » Excelentes para trabajos de limpieza en el taller y en el hogar.
- » Clave 2838: especial para la renovación de llantas.

## Cepillo con Radio

Para Limpieza Externa de Cuerpos Cilíndricos



Metal



Fundición



Soldadura



Madera



Pintura

### Características

- » **X BRUSH** con forma especial para limpieza externa de cuerpos cilíndricos.

### Beneficios

- » Ofrece un alto rendimiento en la remoción de óxido, suciedad, incrustaciones, pintura, barniz y en cualquier tipo de cuerpo cilíndrico como tubos, barras y columnas.

Ø Externo	Ø Interno	Calibre Alambre	Vástago	Max. RPM	Clave	Pzas.
1-5/8" 40 mm	2-7/32" 60 mm	0.01" 0.30 mm	3/8" 9.5 mm	12 500	<b>895</b>	1



## Cepillos Miniatura

**KREATOR**



Mototool



Metal



Fundición



Soldadura



Pintura



Plástico



Barniz

Tipo	Ø	Calibre Alambre	Vástago	Max. RPM	Clave	Pzas.
Acero al Carbón	13/64" 5 mm	0.004" 0.100 mm	1/8" 3.2 mm	5 000	<b>2381</b>	5
	5/8" 15 mm	0.004" 0.100 mm	1/8" 3.2 mm	15 000	<b>2382</b>	5
	3/4" 19 mm	0.004" 0.100 mm	1/8" 3.2 mm	12 000	<b>2383</b>	5

### Características

- » Para mototool.
- » **Vástago de 1/8"**.

### Beneficios

- » Para limpieza, rebabeo y pulido de pequeñas superficies o piezas de trabajo.
- » Excelentes para acabados de moldes y trabajos de precisión.

## Rodillos

Clave 2840



Clave 2933

Clave 2932



Lijadora Satinadora Clave 2840



Metal



Fundición



Soldadura



Pintura



Madera

Tipo	Ø	Calibre Alambre	Barreno	Espesor	Max. RPM	Clave	Pzas.
Acero Latonado	4" 100 mm	0.008" 0.200 mm	3/4" 19.1 mm	2-3/4" 70 mm	6 000	<b>2840</b>	1
Acero al Carbón	1-9/16" 40 mm	0.008" 0.200 mm	3/8" 10 mm	1" 25 mm	18 000	<b>N 2932</b>	5
Acero Latonado	1-9/16" 40 mm	0.008" 0.200 mm	3/8" 10 mm	1" 25 mm	18 000	<b>N 2933</b>	5

### Características

- » Clave **2840**: Se puede utilizar con adaptador 1399.
- » Claves **2932** y **2933** ideales para remover materiales en conductores y cables eléctricos.

### Beneficios

- » Acabado rústico en madera.
- » Matiza y estructura cualquier superficie.
- » Duplicadora de llaves.
- » Rebabeo de sierras cinta.
- » Remoción de pintura.





Metal



Soldadura



Aluminio



Bronce

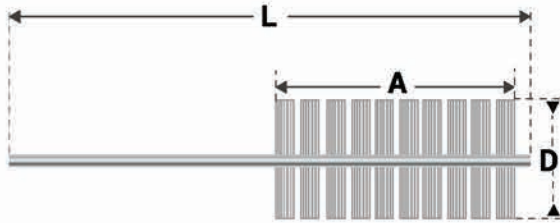

### Características

- » Forma cilíndrica.
- » Alambre con recubrimiento de zinc, trenzado y en espiral.

### Beneficios

- » Para limpieza y pulido de interiores de tuberías, boquillas, pequeños agujeros y zonas de difícil acceso.
- » Los filamentos tienen un efecto sobre los lados que permite redondear filos en hoyos.

### Microabrasivo

Tipo	D	A	L	Max. RPM	Clave	Pzas.
Calibre 0.30 Óxido de Aluminio 600	1/8"	1"	5"	800	2206	10
	3.2 mm	25 mm	125 mm			
	5/32"	1"	5"	1 000	2207	10
	4.2 mm	25 mm	125 mm			
Calibre 0.60 Carburo de Silicio 120	7/32"	1"	5"	1 000	2208	10
	5.5 mm	25 mm	125 mm			
	1/4"	1"	5"	1 000	2209	10
	6.4 mm	25 mm	125 mm			
Calibre 0.60 Carburo de Silicio 120	3/8"	2-1/2"	5"	2 000	2220	10
	10 mm	65 mm	125 mm			
	1/2"	2-1/2"	5"	2 000	2221	10
	13 mm	65 mm	125 mm			
Calibre 0.60 Carburo de Silicio 120	5/8"	2-1/2"	5"	2 000	2222	10
	15 mm	65 mm	125 mm			
	3/4"	2-1/2"	5"	2 000	2223	10
	19 mm	65 mm	125 mm			

### Poliamida

Tipo	D	A	L	Clave	Pzas.
Calibre 0.10	1/8"	4"	12"	2201	10
	3.2 mm	100 mm	300 mm		
Calibre 0.20	1/4"	4"	12"	2202	10
	6 mm	100 mm	300 mm		
Calibre 0.25	3/8"	4"	12"	2203	10
	10 mm	100 mm	300 mm		
Calibre 0.30	5/8"	4"	12"	2204	10
	15 mm	100 mm	300 mm		
	3/4"	4"	12"	2205	10
	19 mm	100 mm	300 mm		

### Filamentos de Acero

Tipo	D	A	L	Clave	Pzas.
Calibre 0.10	1/8"	4"	12"	2196	10
	3 mm	100 mm	300 mm		
Calibre 0.15	1/4"	4"	12"	2197	10
	6 mm	100 mm	300 mm		
Calibre 0.15	3/8"	4"	12"	2198	10
	10 mm	100 mm	300 mm		
Calibre 0.15	5/8"	4"	12"	2199	10
	15 mm	100 mm	300 mm		
Calibre 0.15	3/4"	4"	12"	2200	10
	19 mm	100 mm	300 mm		

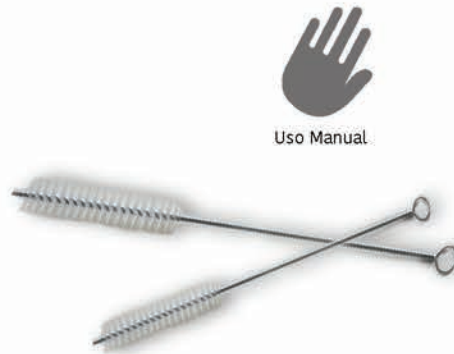



Uso Manual



Metal



Fundición



Soldadura



Pintura



Plástico

## Características

- » Mangos ergonómicos para mejor manipulación.

## Beneficios

- » Excelentes para limpieza a mano de superficies.
- » No se desprenden alambres.



Clave 1581



Clave 1586

## Minicepillo con Mango de Madera

### KREATOR

Tipo	Número de Hileras	Calibre Alambre	Largo Alambre	Clave	Pzas.
Acero al Carbón	3 x 7	0.006" 0.152 mm	1/2" 13 mm	1581	36
Latón	3 x 7	0.006" 0.152 mm	1/2" 13 mm	1586	36

## Mango de Plástico

### KREATOR

Tipo	Número de Hileras	Calibre Alambre	Largo Alambre	Clave	Pzas.
Acero Latonado	1	0.012" 0.300 mm	1" 25 mm	2880	24



## Cepillo de Soldador

### KREATOR

Tipo	Número de Hileras	Calibre Alambre	Largo Alambre	Clave	Pzas.
Acero al Carbón	4 x 16	0.014" 0.356 mm	1" 25 mm	976	12



### EASYCUT.

Tipo	Número de Hileras	Calibre Alambre	Largo Alambre	Clave	Pzas.
Acero al Carbón	4 x 16	0.014" 0.356 mm	1" 25 mm	2869	12



Esmeriladora



Fundición



Soldadura



Pintura

Acero  
Inoxidable0 Contaminación  
¡GARANTIZADO!

## Circulares Alambre Trenzado



### Características

- » Fabricados con alambre de acero inoxidable serie 302 de alta resistencia a la ruptura.

### Beneficios

- » Excelentes para el trabajo pesado que requiere un corte rápido y firme.
- » Remueven con rapidez restos de soldadura, pintura y corrosión.

### MAGMA Alto Rendimiento

Ø	Calibre Alambre	Barreno	Trenzas	Espesor	Largo Alambre	Max. RPM	Clave	Pzas.
4-1/2" 115 mm	0.020" 0.50 mm	MR	20	3/8" 10 mm	1" 25 mm	12 000	N 2906	1

### MAGMA

Ø	Calibre Alambre	Barreno	Trenzas	Espesor	Largo Alambre	Max. RPM	Clave	Pzas.
4" 100 mm	0.014" 0.356 mm	MR	24	3/8" 10 mm	3/4" 19 mm	20 000	974	1
4" 100 mm	0.020" 0.508 mm	MR	24	3/8" 10 mm	3/4" 19 mm	20 000	1574	1
6" 150 mm	0.020" 0.508 mm	MR	26	1/2" 13 mm	1-3/16" 30 mm	12 500	979	1
6" 150 mm	0.016" 0.406 mm	MR	24	1/2" 13 mm	1-3/16" 30 mm	12 500	1579	1

### KREATOR

Ø	Calibre Alambre	Barreno	Trenzas	Espesor	Largo Alambre	Max. RPM	Clave	Pzas.
4" 100 mm	0.020" 0.508 mm	MR	18	3/8" 10 mm	7/8" 22 mm	14 000	2865	1
6" 150 mm	0.020" 0.508 mm	5/8"-11H 15.9 mm-11H	24	1/2" 13 mm	1-3/8" 35 mm	9 000	2866	1

### EASYCUT. Cara Delgada

Ø	Calibre Alambre	Barreno	Trenzas	Largo Alambre	Max. RPM	Clave	Pzas.
4" 100 mm	0.020" 0.508 mm	5/8"-11H 15.9 mm-11H	30	7/8" 22 mm	12 500	2829	1
7" 180 mm	0.020" 0.508 mm	5/8"-11H 15.9 mm-11H	56	1-3/8" 35 mm	9 000	2839	1

MR=Multi-rosca (15.9 mm/5/8-11H = Estándar M14-2 = Milimétrico)



### Alto Rendimiento

- » Su sistema de trenzado ofrece:
  - Alto desempeño.
  - Larga vida útil.
  - Gran capacidad de arranque.
- » Ideales para la eliminación de rebabas, pintura, óxido en piezas de **inoxidable** y **material duro**, así como **acero** y **aluminio**.

## Circular **MAGMA**

Alambre Trenzado Doble Dirección  
Izquierda - Derecha



Doble Dirección

0 Contaminación  
**¡GARANTIZADO!**

Ø	Calibre Alambre	Barreno	Trenzadas	Espesor	Largo Alambre	Max. RPM	Clave	Pzas.
4-1/2" 115 mm	0.020" 0.508 mm	MR	20	1/2" 13 mm	7/8" 22 mm	12 500	1104	1

### Características

- » Trenzado doble dirección izquierda-derecha.
- » Fabricado con alambre de alta resistencia a la ruptura.

### Beneficios

- » Para operaciones de alta demanda.
- » Ofrece mayor agresividad que un cepillo convencional.



Debido a su construcción las trenzas abren menos por lo que son ideales para trabajar orillas.

## Cónico **MAGMA**

Alambre Ondulado



Esmeriladora



### Alto Rendimiento

Ø	Calibre Alambre	Barreno	Largo Alambre	Max. RPM	Clave	Pzas.
4" 100 mm	0.012" 0.300 mm	MR	7/8" 22 mm	13 000	N 2912	1

0 Contaminación  
**¡GARANTIZADO!**

### Características

- » Diseño cónico similar a la forma que adquiere un cepillo tipo copa cuando gira.
- » Con barreno multi rosca 5/8"-11H / M14-2.

### Beneficios

- » Mayor rigidez.
- » Limpieza más rápida.
- » Llega a lugares de difícil acceso.

### Alto Rendimiento

- » Su diseño ondulado nos permite:
  - Alto desempeño.
  - Gran capacidad de arranque y rendimiento a altas revoluciones.
  - Mayor comodidad de manejo.
  - Eliminación del esfuerzo humano.
- » Facilitan la accesibilidad a ángulos y brindan mayor flexibilidad para usarse en cualquier superficie.

MR=Multi-rosca (15.9 mm/5/8-11H = Estándar M14-2 = Milimétrico)

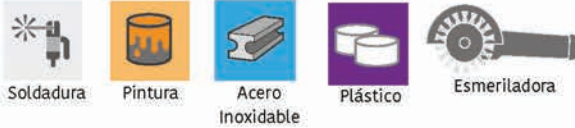

**MAGMA** Alto Rendimiento

Ø	Calibre Alambre	Barreno	Largo Alambre	Max. RPM	Clave	Pzas.
6" / 150 mm	0.012" / 0.300 mm	ME	1" / 25 mm	6 500	N 2914	1
8" / 200 mm	0.012" / 0.300 mm	ME	1-5/8" / 41 mm	4 500	N 2916	1



**KREATOR**

Ø	Calibre Alambre	Barreno	Largo Alambre	Max. RPM	Clave	Pzas.
4-1/2" / 115 mm	0.012" / 0.300 mm	MR	7/8" / 22 mm	13 000	2846	1
6" / 150 mm	0.012" / 0.300 mm	MR	1" / 25 mm	7 000	2845	1



**Características**

- » Fabricados con alambre de acero inoxidable serie 302 de alta resistencia a la ruptura.
- » Están fabricados con los más altos estándares de calidad.

**Beneficios**

- » Por su flexibilidad, proporcionan un cepillado continuo con excelentes acabados para limpieza de acero inoxidable.
- » Remoción continua y controlada.

**Tipo Copa MAGMA**

Alambre Trenzado Doble Dirección Izquierda - Derecha

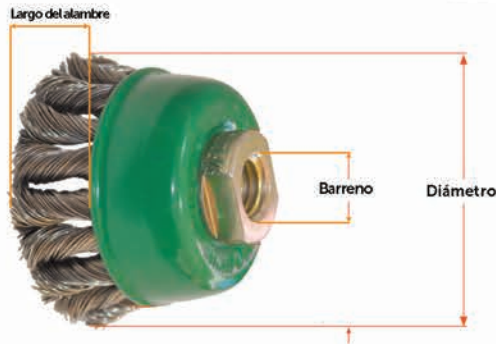

Doble Dirección



Ø	Calibre Alambre	Barreno	Trenzas	Largo Alambre	Max. RPM	Clave	Pzas.
2-1/2" / 65 mm	0.020" / 0.508 mm	MR	18	3/4" / 19 mm	12 500	1102	1

**Tip Técnico**  
Debido a su construcción las trenzas abren menos por lo que son ideales para trabajar orillas.

**Características**

- » Trenzado doble dirección izquierda-derecha.
- » Fabricado con alambre de alta resistencia a la ruptura.

**Beneficios**

- » Para operaciones de alta demanda.
- » Ofrece mayor agresividad que un cepillo convencional.
- » Ideal para trabajar orillas.

MR=Multi-rosca (15.9 mm/5/8-11H = Estándar M14-2 = Milimétrico)

## Tipo Copa Alambre Trenzado

**0** Contaminación  
**¡GARANTIZADO!**



### MAGMA

Ø	Calibre Alambre	Barreno	Trenzadas	Largo Alambre	Max. RPM	Clave	Pzas.
2-1/2" 65 mm	0.020" 0.508 mm	5/8"-11H 15.9 mm-11H	30	1-1/2" 35 mm	12 500	<b>N</b> 929	1
3" 75 mm	0.014" 0.356 mm	MR	20	3/4" 20 mm	12 500	<b>N</b> 967	1
3" 75 mm	0.020" 0.508 mm	MR	20	3/4" 20 mm	12 500	<b>N</b> 1567	1
4" 100 mm	0.020" 0.508 mm	MR	26	7/8" 22 mm	9 000	<b>N</b> 969	1

### KREATOR

Ø	Calibre Alambre	Barreno	Trenzadas	Largo Alambre	Max. RPM	Clave	Pzas.
3" 75 mm	0.020" 0.508 mm	MR	18	9/16" 14 mm	14 000	<b>N</b> 2856	1

#### Características

- » Fabricados con alambre de acero inoxidable serie 302 de alta resistencia a la ruptura.
- » Trenzado homogéneo.

#### Beneficios

- » Excelentes para el trabajo pesado que requiere un corte rápido y firme.
- » Remueven con rapidez restos de soldadura, pintura y corrosión.

## Tipo Copa MAGMA

### Alambre Ondulado

**0** Contaminación  
**¡GARANTIZADO!**



Tipo	Ø	Calibre Alambre	Barreno	Largo Alambre	Max. RPM	Clave	Pzas.
Alto Rendimiento	3" 75 mm	0.012" 0.300 mm	MR	3/4" 19 mm	13 000	<b>N</b> 2909	1
	4" 100 mm	0.012" 0.300 mm	MR	7/8" 22.23 mm	8 500	<b>N</b> 2908	1
Alambre Ondulado	5" 125 mm	0.012" 0.300 mm	MR	1-1/8" 28 mm	8 000	<b>N</b> 973	1
	5" 125 mm	0.020" 0.508 mm	MR	1-1/8" 28 mm	8 000	<b>N</b> 1573	1

#### Características

- » Fabricados con alambre de acero inoxidable serie 302 de alta resistencia a la ruptura.
- » Están fabricados con los más altos estándares de calidad.

#### Beneficios

- » Por su flexibilidad proporcionan un cepillado continuo con excelentes acabados, para limpieza de acero inoxidable.
- » Remoción continua y controlada.

#### Alto Rendimiento

- » Su diseño ondulado nos permite:
  - Alto desempeño.
  - Gran capacidad de arranque y rendimiento a altas revoluciones.
  - Mayor comodidad de manejo.
  - Eliminación del esfuerzo humano.
- » Facilitan la accesibilidad a ángulos y brindan mayor flexibilidad para usarse en cualquier superficie.

MR=Multi-rosca (15.9 mm/5/8-11H = Estándar M14-2 = Milimétrico)

## Circular con Vástago **MAGMA**

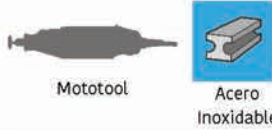

0 Contaminación  
¡GARANTIZADO!



Tipo	Ø	Calibre Alambre	Vástago	Max. RPM	Clave	Pzas.
Alto Rendimiento (Trenzado)	4"	0.020"	1/4"	15 000	N 2897	1
	100 mm	0.508 mm	6.4 mm			
Ondulado	2"	0.012"	1/4"	25 000	1649	10
	50 mm	0.300 mm	6.4 mm			
	2-3/4"	0.012"	1/4"	25 000	2195	10
	70 mm	0.300 mm	6.4 mm			

### Alto Rendimiento

- » Su **sistema de trenzado** ofrece:
  - Alto desempeño y larga vida útil.
  - Gran capacidad de arranque.
- » Ideales para la eliminación de rebabas, pintura, óxido en piezas de **inoxidable** y **material duro**, así como **acero** y **aluminio**.

### Características

- » Fabricados con acero inoxidable serie 302.

### Beneficios

- » Excelentes para limpieza de lugares de difícil acceso como vértices, cuerdas internas o externas.

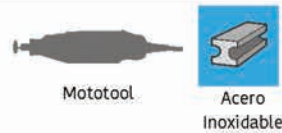

0 Contaminación  
¡GARANTIZADO!

## **MAGMA**

Ø	Calibre Alambre	Vástago	Max. RPM	Clave	Pzas.
1/2"	0.008"	1/4"	20 000	972	10
13 mm	0.200 mm	6.4 mm			
7/8"	0.012"	1/4"	18 000	980	10
22 mm	0.300 mm	6.4 mm			
1-1/2"	0.010"	1/4"	15 000	1189	10
40 mm	0.250 mm	6.4 mm			

## **KREATOR**

Ø	Calibre Alambre	Vástago	Max. RPM	Clave	Pzas.
1/2"	0.012"	1/4"	20 000	1171	25
13 mm	0.300 mm	6.4 mm			
3/4"	0.012"	1/4"	20 000	1173	25
19 mm	0.300 mm	6.4 mm			
1"	0.012"	1/4"	20 000	1175	25
25 mm	0.300 mm	6.4 mm			
1-3/16"	0.012"	1/4"	20 000	1177	25
30 mm	0.300 mm	6.4 mm			

## Tipo Brocha Alambre Ondulado



### Características

- » Fabricados con acero inoxidable serie 302.

### Beneficios

- » Excelentes para trabajos de interiores donde se requiere alta flexibilidad.
- » Limpieza rápida y precisa.
- » No contaminan el acero inoxidable.
- » Clave **1189** con copa de plástico que protege la pieza de trabajo en caso de hacer contacto.

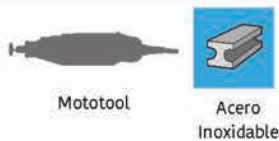

0 Contaminación  
¡GARANTIZADO!

Ø	Calibre Alambre	Vástago	Largo Trenza	Max. RPM	Clave	Pzas.
3/8"	0.014"	1/4"	1"	20 000	982	10
10 mm	0.356 mm	6.4 mm	25 mm			



### Características

- » Fabricado con acero inoxidable serie 302.
- » Con capuchón en la base del cepillo para evitar contaminación.

### Beneficios

- » Preciso.
- » Especial para trabajos en interiores.
- » Resistente al desgaste.

#### Tip Técnico



Hasta 4 500 RPM, el cepillo se mantiene perfectamente alineado al vástago, a mayor velocidad comenzará a inclinarse.

## Cepillo Soldador **KREATOR**



Tipo	Número de Hileras	Calibre Alambre	Largo Alambre	Clave	Pzas.
Alto Rendimiento	4 x 15	0.014" 0.356 mm	1" 25 mm	<b>970</b>	12
<b>EASYCUT.</b>	4 x 16	0.014" 0.356 mm	1" 25 mm	<b>2881</b>	12

### Características

- » Fabricados con acero inoxidable serie 302.
- » Mango de madera.

### Beneficios

- » Excelentes para limpieza superficial de óxido y restos de soldadura en cualquier superficie de acero inoxidable sin contaminarlo.



## Minicepillo **KREATOR**

Con Mango de Madera



Tipo	Número de Hileras	Calibre Alambre	Largo Alambre	Clave	Pzas.
Acero Inoxidable	3 x 7	0.006" 0.152 mm	1/2" 13 mm	<b>1587</b>	36



### Características

- » Fabricado con acero inoxidable serie 302.
- » Mango de madera.

### Beneficios

- » Ergonómico.
- » Se adapta a piezas con formas caprichosas.
- » Para limpieza de piezas pequeñas de acero inoxidable.
- » Excelente para la industria química y alimenticia.



## Minicepillo **KREATOR**

Con Mango de Plástico



Uso Manual



Acero  
Inoxidable



Aluminio



Bronce



Latón



Tipo	Número de Hileras	Dimensiones	Clave	Pzas.
Acero Inoxidable	3 x 7	7-1/4" x 1/2" 185 x 12 mm	1588	36



### Características

- » Mango de plástico.
- » Fabricado con acero inoxidable calibre 0.06".
- » No contamina el acero inoxidable.

### Beneficios

- » Para limpieza de piezas pequeñas de acero inoxidable, aluminio, bronce, latón, así como lugares de difícil acceso.
- » Para eliminar manchas de coloración.
- » Excelente aplicación en la industria alimenticia.

## Forma en "V" **KREATOR**



Uso Manual



Acero  
Inoxidable



Aluminio



Metales no  
ferrosos



Pintura



Tipo	Número de Hileras	Calibre Alambre	Largo Alambre	Clave	Pzas.
Acero Inoxidable	3 x 15	0.014" 0.356 mm	1" 25 mm	991	12



### Características

- » Mango de madera.
- » Excelente sujeción entre filamentos y mango de madera.

### Beneficios

- » La forma en "V" de los alambres lo hace ideal para limpiar partes difíciles y vértices.
- » Excelente para remover hollín, pintura vieja, manchas y para limpiar partes de aluminio y de metales no ferrosos.

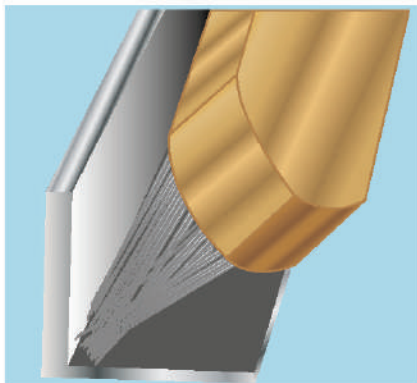

Forma en "V" para partes difíciles y vértices.

## Alambre Ondulado

Con Mango de Plástico

**KREATOR**



Uso Manual



Acero  
Inoxidable



Tipo	Dimensiones	Clave	Pzas.
Acero Inoxidable	10-5/8" x 5/8" 270 x 15 mm	1583	24

### Características

- » Mango de plástico.

### Beneficios

- » Para limpieza de equipos de acero inoxidable.
- » No contamina.



## Blanco / Grado Alimenticio

**KREATOR**



Uso Manual



Acero  
Inoxidable



### Características

- » Mango de plástico.
- » Fabricado con acero inoxidable serie 302.

### Beneficios

- » Se puede trabajar soldadura de argón en caliente sin que se desprendan los filamentos o se derrita el plástico.
- » Limpia manchas de hollín y coloración por soldadura.
- » Especial para la **industria alimenticia**.

Dimensiones	Número de Hileras	Clave	Pzas.
11-3/4" x 3/4" 285 x 20 mm	2 x 14	992	4
11-3/4" x 3/4" 285 x 20 mm	3 x 14	993	4



Cuenta con Certificado de la FEIBP (Federación Europea de Cepillos e Higiene).



# HERRAMIENTAS DE METAL DURO



## Esquema



D: Diámetro S: Vástago T: Grosor

## Operación

• Desbaste pesado.

## Aplicación

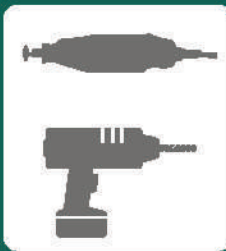

### Mototool

• Para limas rotativas.

### Taladro

• Para brocas.



## Medidas de Seguridad

1. Reducir la velocidad de la fresa en caso de empleo estático o avellanado en que todos los dientes estén en contacto simultáneo con la pieza.
2. Emplear mordazas (chucks) de montaje concéntricas y exentas de golpes o desequilibrios que provocan el desgaste prematuro de la herramienta.
3. En materiales de baja conductividad térmica tales como el acero inoxidable, el titanio y sus aleaciones, reducir la velocidad de giro para evitar el deterioro prematuro de la lima.
4. Prestar atención y evitar la coloración azulada del vástago y cabeza de corte que podría ocasionar ruptura o desoldado del vástago.
5. En cortes ligeros tales como rebabeo, biselado, etc. es aconsejable incrementar la velocidad de giro hasta máximo el doble de la recomendada, sin exceder las RPM máximas.
6. En materiales muy pastosos es recomendable la aplicación de lubricantes tales como grasa, yeso o similares a fin de facilitar la salida de virutas.

## Tipos de Filo de las fresas (Limas)

### Doble Filo (Doble Corte o D/C)

Permite que la fresa remueva el material con mayor rapidez.

El dentado cruzado característico de este filo, minimiza la vibración de la lima y en la mayoría de los materiales reduce las virutas a un tamaño granular, evitando así las rebabas largas y filosas que son comunes en este tipo de operaciones.

La reducción del tamaño de las virutas también ayuda a evitar que la fresa se "tape".

Otra ventaja del doble filo, es que el control de la lima se mejora, ya que los filos cruzados tienden a reducir la fuerza axial que produce el filo principal. El doble filo deja un acabado ligeramente menos fino que el filo sencillo (corte estándar) pero compensa ampliamente esta característica con el incremento en productividad que se logra por su mayor capacidad de remoción.

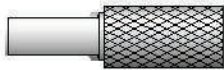

### Filo para Aluminio (Corte de Aluminio o A/C)

Su característica principal es un mayor espacio entre los dientes: mientras que en una fresa de doble filo con diámetro de 12.7 mm (1/2") hay 25 filos, en una fresa con filo para aluminio del mismo tamaño, hay sólo 8 "filos".

La ventaja principal del filo para aluminio, es que la fresa no se tapa al trabajar materiales suaves tales como aluminio, cobre, bronce, plástico y hule.

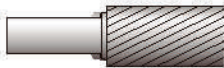

### Filo para Inoxidable **INOX-CUT**

Su afilado especial garantiza la menor generación de calor y capacidad de evacuación de virutas. El acero inoxidable se calentará menos y se reducirán los retrabajos. **¡Cero Contaminación Garantizado!**

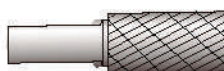

## Velocidades de Operación Recomendadas

- Los rangos de velocidad que se muestran son sólo una guía. Para hacer una correcta determinación se deberán desarrollar algunas pruebas.
- En general para materiales duros se buscará usar velocidades bajas, mientras que para materiales suaves se buscará usar velocidades altas.

Ø	DOBLE CORTE	CORTE ALUMINIO / NO FERROSO	CORTE VÁSTAGO LARGO	EASYCUT.
1/8" 3.2 mm	40 000 - 60 000	40 000 - 60 000	N/A	40 000 - 60 000
1/4" 6.4 mm	30 000 - 45 000	30 000 - 45 000	N/A	30 000
3/8" 9.5 mm	20 000 - 30 000	20 000 - 30 000	15 000	20 000 - 30 000
1/2" 12.7 mm	15 000 - 22 500	15 000 - 22 500	15 000	15 000 - 22 500
5/8" 16 mm	12 000 - 18 000	12 000 - 18 000	N/A	12 000 - 18 000
3/4" 19.1 mm	9 000 - 10 000	9 000 - 10 000	N/A	9 000 - 10 000

## Uso Correcto de las Fresas de Carburo de Tungsteno



Permita a la fresa hacer el trabajo. Aplicar presión excesiva puede provocar la reducción de las RPM de la herramienta lo que genera:

- Reducción en el rendimiento de corte.
- Reducción en la vida de la fresa.
- Reducción del acabado de la superficie trabajada.
- Daño en el equipo.
- Incrementa las vibraciones sensibles por el operador.
- Ruptura o despostillamiento.



Seleccione la fresa óptima en función de la forma y el diámetro:

- Es importante recordar que sólo el 50% de la fresa deberá estar en contacto con la pieza a trabajar.



Nunca exceda el número máximo de RPM. Para un rendimiento óptimo refiérase a la tabla de velocidades de operación, donde podrá consultar las velocidades recomendadas de uso.

## Recomendaciones

### TENAZIT. RECOMIENDA:











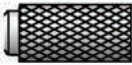





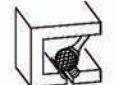









- Que todas las fresas se usen con collar de apriete (collet).
- Colocar el vástago de la lima totalmente hasta tocar el fondo del collar de apriete y después sacarlo aproximadamente unos 3 mm (1/8"). Esto permitirá al collar de apriete sostener correctamente la fresa en posición.
- Verificar que la fresa esté correctamente asegurada antes de encender la máquina.
- Cualquier extensión que se considere necesaria requerirá recalcular las máximas RPM. La regla del pulgar es reducir la velocidad hasta un 50% por cada 2.5 cm de longitud de vástago.

### Vibraciones excesivas o falta de control pueden ser provocadas por:

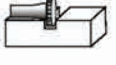
- Maltrato.
- Uso de la combinación incorrecta entre fresa y equipo.
- Mantenimiento inadecuado del equipo o de la máquina.
- Selección incorrecta de la forma, diámetro o tipo de la fresa.
- Falta de capacitación de los usuarios.

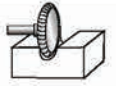
# Formas y Líneas de las Limas

HERRAMIENTAS DE METAL DURO

FORMA	NOMBRE	SUPERFICIE A TRABAJAR		INOX CUT	DOBLE CORTE	CORTE SENCILLO	ALUMINIO	VÁSTAGO LARGO	EASYCUT.
<b>A</b> 	CILÍNDRICA SIN CORTE FRONTAL				✓			✓	✓
<b>B</b> 	CILÍNDRICA CON CORTE FRONTAL				✓		✓		
<b>C</b> 	CILÍNDRICA PUNTA REDONDA		✓	✓	✓		✓	✓	✓
<b>D</b> 	ESFÉRICA				✓			✓	
<b>E</b> 	OVALADA				✓			✓	
<b>F</b> 	ÁRBOL PUNTA REDONDA		✓	✓	✓		✓	✓	✓
<b>G</b> 	ÁRBOL EN PUNTA		✓	✓	✓				✓
<b>H</b> 	FLAMA / LLAMA				✓				✓
<b>L</b> 	CÓNICA DE 14° PUNTA REDONDA		✓	✓	✓		✓		✓
<b>M</b> 	CÓNICA DE 14° PUNTA				✓				✓
<b>1</b> 	TIPO 1					✓			
<b>1-R</b> 	TIPO 1-R					✓			
<b>1-V</b> 	TIPO 1-V					✓			
<b>RD</b> 	RADIAL					✓			



Mototool



Inoxidable



Metal



Fundición



Soldadura

Forma	Especificación	Ø	Grosor	Vástago	Max. RPM	Clave	Pzas.
Cilíndrica sin corte frontal <b>A</b>	SA-43	1/8" 3.2 mm	9/16" 13 mm	1/8" 3.2 mm	60 000	98	5
	SA-51	1/4" 6.4 mm	1/2" 12.7 mm	1/8" 3.2 mm	45 000	99	5
	SA-1	1/4" 6.4 mm	3/4" 19 mm	1/4" 6.4 mm	30 000	100	5
	SA-3	3/8" 9.5 mm	3/4" 19.1 mm	1/4" 6.4 mm	30 000	101	5
	SA-5	1/2" 12.7 mm	1" 25.4 mm	1/4" 6.4 mm	25 000	102	5
Cilíndrica con corte frontal <b>B</b>	SB-3	3/8" 9.5 mm	3/4" 19.1 mm	1/4" 6.4 mm	30 000	132	5
Cilíndrica punta redonda <b>C</b>	SC-42	1/8" 3.2 mm	9/16" 13 mm	1/8" 3.2 mm	60 000	103	5
	SC-51	1/4" 6.4 mm	1/2" 12.7 mm	1/8" 3.2 mm	60 000	104	1
	SC-1	1/4" 6.4 mm	3/4" 19.1 mm	1/4" 6.4 mm	45 000	105	5
	SC-3	3/8" 9.5 mm	3/4" 19.1 mm	1/4" 6.4 mm	30 000	106	5
	SC-5	1/2" 12.7 mm	1" 25.4 mm	1/4" 6.4 mm	22 500	107	5
Esférica <b>D</b>	SD-1	1/4" 6.4 mm	7/32" 5.5 mm	1/4" 6.4 mm	45 000	110	5
	SD-3	3/8" 9.5 mm	5/16" 9 mm	1/4" 6.4 mm	30 000	112	5
	SD-5	1/2" 12.7 mm	7/16" 11 mm	1/4" 6.4 mm	22 500	114	5
Ovalada <b>E</b>	SE-51	1/4" 6.4 mm	3/8" 9.5 mm	1/8" 3.2 mm	45 000	115	5
	SE-1	1/4" 6.4 mm	3/8" 9.5 mm	1/4" 6.4 mm	60 000	117	1
	SE-3	3/8" 9.5 mm	5/8" 16 mm	1/4" 6.4 mm	30 000	116	5
Árbol punta redonda <b>F</b>	SF-51	1/4" 6.4 mm	1/2" 12.7 mm	1/8" 3.2 mm	45 000	118	5
	SF-1	1/4" 6.4 mm	5/8" 16 mm	1/4" 6.4 mm	45 000	134	5
	SF-3	3/8" 9.5 mm	3/4" 19.1 mm	1/4" 6.4 mm	30 000	119	5
	SF-5	1/2" 12.7 mm	1" 25.4 mm	1/4" 6.4 mm	22 500	120	5
Árbol en Punta <b>G</b>	SG-44	1/8" 3.2 mm	1/2" 12.7 mm	1/8" 3.2 mm	60 000	121	5
	SG-1	1/4" 6.4 mm	5/8" 16 mm	1/4" 6.4 mm	45 000	133	5
	SG-5	1/2" 12.7 mm	1" 25.4 mm	1/4" 6.4 mm	22 500	122	5
Flama / Llama <b>H</b>	SH-1	1/4" 6.4 mm	1/2" 12.7 mm	1/4" 6.4 mm	45 000	135	5
	SH-5	1/2" 12.7 mm	1-1/4" 31.7 mm	1/4" 6.4 mm	22 500	136	5
	SH-6	5/8" 16 mm	1-3/8" 36 mm	1/4" 6.4 mm	20 000	145	1
Cónica de 14° punta redonda <b>L</b>	SL-42(8°)	1/8" 3.2 mm	1/2" 12.7 mm	1/8" 3.2 mm	60 000	123	5
	SL-1	1/4" 6.4 mm	5/8" 16 mm	1/4" 6.4 mm	45 000	137	5
	SL-3	3/8" 9.5 mm	1-1/16" 27 mm	1/4" 6.4 mm	38 000	130	5
	SL-4	1/2" 12.7 mm	1-1/8" 30 mm	1/4" 6.4 mm	22 500	124	5
	SL-6	5/8" 16 mm	1-1/4" 31.7 mm	1/4" 6.4 mm	18 000	96	1
	SL-7	3/4" 19.1 mm	1-1/2" 38.1 mm	1/4" 6.4 mm	10 000	97	1
	Cónica de 14° punta <b>M</b>	SM-42	1/8" 3.2 mm	7/16" 11 mm	1/8" 3.2 mm	80 000	146
SM-1		1/4" 6.4 mm	1/2" 12.7 mm	1/4" 6.4 mm	45 000	139	5
SM-5(28°)		1/2" 12.7 mm	7/8" 22.2 mm	1/4" 6.4 mm	22 500	125	5



### Características

- » Afiladas con rueda de diamante.
- » 10 formas diferentes.
- » Doble corte.

### Beneficios

- » Aumentan el control y reducen las virutas.
- » Amplia aplicación en operaciones de desbaste pesado de soldadura, acero, plástico, fundición y acero inoxidable.
- » Larga duración y ahorro.



Clave  
1790

- » Incluye las claves: 107, 122, 120, 124 y 125.

## Recubrimiento de Titanio



### Características

- » Fabricadas con carburo de tungsteno con nanorecubrimiento de titanio.
- » Dureza del recubrimiento superior a 3.300 HV.
- » **Vástago de 1/4"**.
- » Doble corte.

### Beneficios

- » Excelente resistencia al desgaste.
- » Mejores propiedades anti-fricción.
- » Mayor vida útil por el menor desgaste de los dientes.



Mototool



Inoxidable



Metal



Fundición



Soldadura

Forma	Especificación	Ø	Grosor	Max. RPM	Clave	Pzas.
Cilíndrica Punta Redonda	SC-3	3/8" 9.5 mm	3/4" 19.1 mm	22 500	94	1
C	SC-5	1/2" 12.7 mm	1" 25.4 mm	22 500	95	1
Árbol Punta Redonda	SF-5	1/2" 12.7 mm	1" 25.4 mm	22 500	93	1
F						
Árbol en Punta	SG-5	1/2" 12.7 mm	1" 25.4 mm	22 500	92	1
G						
Cónica de 14° Punta Redonda	SL-4	1/2" 12.7 mm	1-1/8" 30 mm	22 500	91	1
L						

## INOX-CUT



### Características

- » Fabricadas con carburo de tungsteno sinterizado de alta calidad y durabilidad.
- » Diseñadas especialmente para aplicaciones de desbaste de acero inoxidable.
- » **Vástago de 1/4"**.
- » Geometría de corte especial INOX.

### Beneficios

- » Excelente resistencia al desgaste.
- » Mejores propiedades anti-fricción.
- » Reducen el desgaste de los dientes y la acumulación de calor cuando se trabaja en acero inoxidable.



Mototool



Inoxidable



Metal



Fundición



Soldadura

Forma	Especificación	Ø	Grosor	Max. RPM	Clave	Pzas.
Cilíndrica sin Corte Frontal	SA-5	1/2" 12.7 mm	1" 25.4 mm	22 500	85	5
A						
Cilíndrica Punta Redonda	SC-3	3/8" 9.5 mm	3/4" 19.1 mm	22 500	86	5
C						
Árbol Punta Redonda	SF-5	1/2" 12.7 mm	1" 25.4 mm	22 500	87	5
F						
Árbol en Punta	SG-5	1/2" 12.7 mm	1" 25.4 mm	22 500	88	5
G						
Cónica de 14° Punta Redonda	SL-4	1/2" 12.7 mm	1-1/8" 30 mm	22 500	89	5
L						



## Doble Corte EASY-CUT®



### Características

- » Disponibles en doble corte y corte de metales no ferrosos.
- » **Vástago de 1/4"**.

### Beneficios

- » Para trabajos ligeros.
- » Buena relación precio-rendimiento.
- » Para desbaste de acero y plástico.



Mototool



Inoxidable



Metal



Fundición



Soldadura

Forma	Especificación	Ø	Grosor	Max. RPM	Clave	Pzas.
Cilíndrica Punta Plana	SA-1	1/4" 6.4 mm	5/8" 16 mm	30 000	2276	10
A	SA-5	1/2" 12.7 mm	1" 25.4 mm	22 500	2277	10
Cilíndrica Punta Redonda	SC-1	1/4" 6.4 mm	5/8" 16 mm	30 000	2278	10
C	SC-5	1/2" 12.7 mm	1" 25.4 mm	22 500	2279	10
Árbol Punta Redonda	SF-5	1/2" 12.7 mm	1" 25.4 mm	22 500	2281	10
F						
Árbol en punta	SG-5	1/2" 12.7 mm	1" 25.4 mm	22 500	2282	10
G						
Flama / Llama	SH-1	1/4" 6.4 mm	5/8" 16 mm	30 000	2283	10
H	SH-5	1/2" 12.7 mm	1-1/4" 31.7 mm	22 500	2284	10
Cónica de 14° Punta Redonda	SL-4	1/2" 12.7 mm	1-1/8" 28 mm	22 500	2285	10
L						
Cónica de 14° Punta	SM-5(28)	1/2" 12.7 mm	1" 25.4 mm	22 500	2287	10
M						



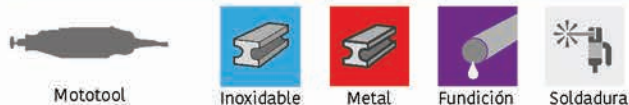

## Vástago Largo - Doble Corte

### TENAZIT®



Forma	Especificación	Ø	Grosor	Max. RPM	Clave	Pzas.	
Cilíndrica sin Corte Frontal <b>A</b>	SA-5	L6	1/2" 12.7 mm	1" 25.4 mm	15 000	150	1
Cilíndrica Punta Redonda <b>C</b>	SC-3	L6	3/8" 9.5 mm	3/4" 19.1 mm	15 000	154	1
Esférica <b>D</b>	SD-5	L6	1/2" 12.7 mm	7/16" 11 mm	15 000	151	1
Ovalada <b>E</b>	SE-5	L6	3/8" 9.5 mm	5/8" 16 mm	15 000	153	1
Árbol Punta Redonda <b>F</b>	SF-5	L6	1/2" 12.7 mm	1" 25.4 mm	15 000	152	1
	SF-3	L6	3/8" 9.5 mm	3/4" 19.1 mm	15 000	155	1

#### Características

- » Afiladas con rueda de diamante.
- » Vástago de 150 mm (6") de largo y 1/4" de diámetro.
- » Perfectamente soldadas y balanceadas.

#### Beneficios

- » Excelentes para desbastar lugares de difícil acceso.
- » Para operaciones de desbaste pesado.
- » Larga duración y ahorro.
- » Amplia aplicación en fundición y acero inoxidable.



## Aluminio / No Ferrosos

### TENAZIT®



Forma	Especificación	Ø	Grosor	Max. RPM	Clave	Pzas.	
Cilíndrica con Corte Frontal <b>B</b>	SB-3 AC		3/8" 9.5 mm	3/4" 19.1 mm	30 000	126	5
	SB-5 AC		1/2" 12.7 mm	1" 25.4 mm	22 500	127	1
Cilíndrica Punta Redonda <b>C</b>	SC-5 AC		1/2" 12.7 mm	1" 25.4 mm	22 500	128	1
Árbol Punta Redonda <b>F</b>	SF-5 AC		1/2" 12.7 mm	1" 25.4 mm	22 500	131	5
Cónica de 14º Punta Redonda <b>L</b>	SL-4 AC		1/2" 12.7 mm	1-3/16" 30 mm	22 500	138	1
<b>EASYCUT.</b> Árbol Punta Redonda <b>F</b>	SF-5 AC		1/2" 12.7 mm	1" 25.4 mm	22 500	2280	10
Cónica de 14º Punta Redonda <b>L</b>	SL-4 AC		1/2" 12.7 mm	1-1/8" 30 mm	22 500	2286	10

#### Características

- » Mayor espacio entre dientes, afiladas con ruedas de diamante.
- » **Vástago de 1/4"**.
- » Corte ancho.

#### Beneficios

- » Especiales para el desbaste de aluminio y metales no ferrosos como el cobre, bronce y latón.
- » No se tapan.
- » Para desbaste de plástico y hule sin embotarse.



#### Dimensiones Clave

1/2" x 1" x 1/4"  
12.7 x 25 x 6.4 mm

144



#### Características

- » Diseño exclusivo de ángulo invertido.

#### Beneficios

- » Capaz de centrar la lima y guiarla para que trabaje en las orillas de las piezas con un completo control durante la operación.
- » Especial para eliminar la rebaba de las orillas y crear un radio suave sin lastimar la superficie ya trabajada.
- » Ideal para crear chaflanes internos o externos de piezas ya trabajadas.

## Tipo 1



### Características

- » Fabricadas con carburo de alta calidad.
- » **Vástago de 1/4".**

### Beneficios

- » Realizan canales y surcos.
- » Llegan a lugares de difícil acceso.
- » Desbastan de forma fácil y rápida.

Forma	Especificación	Ø	Grosor	Max. RPM	Clave	Pzas.
	<b>1</b> SC-ACERO	1/2" 12.7 mm	9/64" 3.6 mm	35 000	<b>143</b>	1
	<b>1-R</b> SC-ACERO	1" 25.4 mm	1/4" 6.4 mm	15 000	<b>142</b>	1
	<b>1-V</b> SC-ACERO	1" 25.4 mm	7/32" 5.2 mm	15 000	<b>141</b>	1

## Router

Carburo de Tungsteno



### Características

- » Fabricado con carburo de tungsteno.
- » Dientes con forma de diamante.

### Beneficios

- » Especial para maquinado de materiales de fibra reforzada y plásticos.
- » Remoción constante y controlada.
- » Reduce la presión de corte previniendo el daño del material.

Vástago	Grosor	Clave	Pzas.
1/4" 6.4	1" 25.4 mm	<b>2288</b>	1

## Kit's de Brocas para Acero Inoxidable

**TENAZIT®**



### Características

- » Fabricadas con acero rápido HSS con recubrimiento de cobalto.
- » Diseño con rectificado en cruz y espiral tipo N.
- » Para acero inoxidable, aceros aleados y no aleados.

### Beneficios

- » Su diseño con rectificado en cruz y espiral tipo N, permiten tener una excelente precisión al iniciar la perforación.
- » Gracias al cobalto, tienen una mayor dureza y aumenta la resistencia a altas temperaturas.
- » Ideales para uso industrial y materiales difíciles de trabajar.

Dimensiones	Max. RPM	Clave	Pzas.
1/8 x 2-1/2" 3.2 x 65 mm	2 100	<b>1859</b>	10
1/4 x 4" 6.2 x 100 mm	1 000	<b>1860</b>	10
3/8 x 5" 9.5 x 125 mm	700	<b>1861</b>	10
1/2 x 6" 12.5 x 150 mm	500	<b>1863</b>	5

## Brocas Multiusos TENAZIT®



Taladro



Metal



Madera



Plástico



Concreto



Vidrio

Ø	Piedra Max. RPM	Plástico Max. RPM	Acero Max. RPM	Vidrio Max. RPM	Madera Max. RPM	Clave	Pzas.
1/8" 3.2 mm	2 390	4 775	795	400	3 000	1833	1
5/32" 4 mm	1 590	3 185	530	285	3 000	1834	1
3/16" 4.8 mm	1 195	2 385	400	220	3 000	1835	1
1/4" 6.4 mm	955	1 910	320	170	3 000	1836	1
5/16" 8 mm	800	1 590	265	140	1 500	1837	1
3/8" 9.5 mm	680	1 365	225	125	1 500	1838	1
1/2" 12.5 mm	600	1 195	200	110	1 500	1839	1
5/8" 15.8 mm	600	1 195	200	110	1 500	1840	1

### Tip Técnico



Una vez que la broca pierde filo, se puede afilar o se puede utilizar como broca para concreto, mampostería, etc. En piedra sólo usar rotomartillo.

Video



<http://bit.ly/brocasmultiusos>



### Características

- » Alto rendimiento.
- » Cuentan con una placa de carburo que permite perforar materiales duros.
- » El afilado garantiza el deslizamiento y evacuación de las virutas.
- » El corte en forma de "S" aumenta la evacuación de las virutas y disminuye el calentamiento.
- » Su diseño permite limitar el desgaste con los materiales.

### Beneficios

- » Perforan madera, acero, concreto y plástico.
- » Ideales para perforar varios materiales al mismo tiempo.
- » Perforan materiales hasta de 30 mm de espesor.

### Pruebas de Evacuación de Viruta

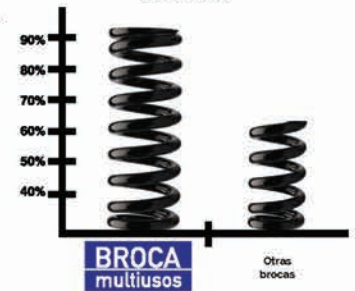

Realizados en taladro modo rotación 300 RPM.

## Brocas para Vidrio y Azulejo TENAZIT®



Taladro



Azulejo



Vidrio



Mármol

Dimensiones	Max. RPM	Clave	Pzas.
1/8 x 2-1/2" 3.2 x 63.5 mm	500	1841	1
1/4 x 2-1/2" 6.4 x 63.5 mm	250	1842	1
3/8 x 3-1/8" 9.5 x 79.4 mm	170	1843	1
1/2 x 3-1/8" 12 x 79.4 mm	130	1844	1

### Tip Técnico



Se recomienda usar en húmedo para una mayor resistencia al calentamiento.



### Características

- » Con punta de carburo de tungsteno de alta precisión y dureza, en forma de flecha para una perforación sin oscilación.
- » Para perforar vidrio (no templado), azulejo, mármol, granito y materiales cerámicos.

### Beneficios

- » Diseño único de punta que permite un afilado automático.
- » El cuerpo en espiral facilita la evacuación del polvo y una mayor profundidad de corte.

## Cortadores Anulares



### Características

- » Para uso en seco y húmedo.
- » Fabricados con acero HSS de alta calidad.
- » Geometría óptima del filo para mejor arranque de virutas.
- » Cada cortador incluye pin de centrado.

### Beneficios

- » Cortan hasta 10 veces más rápido que una broca espiral.
- » Para perforar placas de acero gruesas con taladro magnético, generan mucho menos calor que una broca, los orificios son exactos.
- » Ahorro considerable de tiempo y energía.

Ø	Profundidad De Corte	Longitud Total	Max. RPM	Clave	Pzas.
1/2" 13 mm	50 mm	84 mm	662	2390	1
9/16" 14 mm	50 mm	84 mm	614	2388	1
5/8" 16 mm	50 mm	84 mm	537	2391	1
3/4" 19 mm	50 mm	84 mm	453	2393	1
13/16" 21 mm	50 mm	84 mm	410	2394	1
15/16" 24 mm	50 mm	84 mm	358	2396	1
1" 25 mm	50 mm	84 mm	344	2392	1
1-1/16" 27 mm	50 mm	84 mm	319	2398	1
1-1/4" 32 mm	50 mm	84 mm	269	2397	1

### VOLUMEN DE CORTE



Cortadora Anular



Broca Tradicional

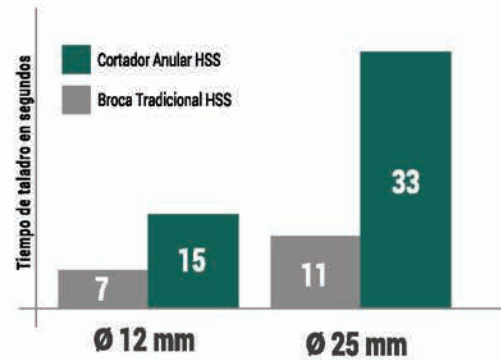

- » Los **cortadores anulares** o brocas huecas ahorran tiempo al cortar hasta 10 veces más rápido que las brocas tradicionales.
- » Gran duración gracias al menor desgaste y consumo de energía.

## Marcador Manual de Carburo

**TENAZIT®**



### Características

- » Con punta de carburo de tungsteno.

### Beneficios

- » Ideal para marcar sobre metal, piedra, concreto y vidrio.
- » Auxiliar en el corte de azulejo y vidrio.

Dimensiones	Clave	Pzas.
5-1/2 x 1/4" 147 x 7 mm	1190	1



Máquinas CNC



No Ferrosos



Metal



Inoxidable



Titanio

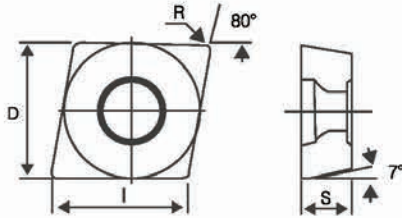

Dimensiones (l x D x S)	Tipo	Especificación	R	Clave	Pzas.
0.382 x 0.375 x 0.156 <sup>29</sup> 9.7 x 9.53 x 3.97 mm	ICT DIA	CCMT09T304-AF-AT201	0.4	2650	10
0.382 x 0.375 x 0.156 <sup>29</sup> 9.7 x 9.53 x 3.97 mm	ICT DIA	CCMT09T308-AG-AT201	0.4	2651	10
0.508 x 0.500 x 0.187 <sup>29</sup> 12.9 x 12.7 x 4.76 mm	ICT DIA	CNMA120408-AT101	0.8	2652	10
0.508 x 0.500 x 0.187 <sup>29</sup> 12.9 x 12.7 x 4.76 mm	ICT DIA	CNMA120412-AT101	1.2	2653	10
0.508 x 0.500 x 0.187 <sup>29</sup> 12.9 x 12.7 x 4.76 mm	ICT DIA	CNMG120404-AC-AT101	0.4	2654	10
0.508 x 0.500 x 0.187 <sup>29</sup> 12.9 x 12.7 x 4.76 mm	ICT DIA	CNMG120404-AF-AT201	0.4	2655	10
0.508 x 0.500 x 0.187 <sup>29</sup> 12.9 x 12.7 x 4.76 mm	ICT DIA	CNMG120408-AC-AT101	0.8	2656	10
0.508 x 0.500 x 0.187 <sup>29</sup> 12.9 x 12.7 x 4.76 mm	ICT DIA	CNMG120408-AG-AT201	0.8	2657	10
0.650 x 0.375 x 0.18 <sup>29</sup> 16.5 x 9.53 x 4.76 mm	ICT TRI	TNMG160404-AF-AT201	0.4	2658	10
0.650 x 0.375 x 0.18 <sup>29</sup> 16.5 x 9.53 x 4.76 mm	ICT TRI	TNMG160408-AG-AT201	0.8	2659	10
0.650 x 0.375 x 0.18 <sup>29</sup> 16.5 x 9.53 x 4.76 mm	ICT TRI	TNMX160404R-AT201	0.4	2660	10
0.650 x 0.375 x 0.18 <sup>29</sup> 16.5 x 9.53 x 4.76 mm	ICT TRI	TNMX160404R-AT201	0.8	2661	10
0.630 x 0.375 x 0.18 <sup>29</sup> 16 x 9.53 x 4.76 mm	ICT DIA	VNMG160408-AG-AT201	0.8	2662	10
0.343 x 0.500 x 0.187 <sup>29</sup> 8.7 x 12.7 x 4.76 mm	ICT TRIG	WNMA080408-AT101	0.8	2663	10
0.343 x 0.500 x 0.187 <sup>29</sup> 8.7 x 12.7 x 4.76 mm	ICT TRIG	WNMA080412-AT101	1.2	2664	10
0.343 x 0.500 x 0.187 <sup>29</sup> 8.7 x 12.7 x 4.76 mm	ICT TRIG	WNMG060408-AG-AT201	0.8	2665	10
0.343 x 0.500 x 0.187 <sup>29</sup> 8.7 x 12.7 x 4.76 mm	ICT TRIG	WNMG080404-AC-AT101	0.4	2666	10
0.343 x 0.500 x 0.187 <sup>29</sup> 8.7 x 12.7 x 4.76 mm	ICT TRIG	WNMG080404-AF-AT201	0.4	2667	10
0.343 x 0.500 x 0.187 <sup>29</sup> 8.7 x 12.7 x 4.76 mm	ICT TRIG	WNMG080408-AC-AT101	0.8	2668	10
0.343 x 0.500 x 0.187 <sup>29</sup> 8.7 x 12.7 x 4.76 mm	ICT TRIG	WNMG080408-AG-AT201	0.8	2669	10

### Características

- » Se maneja un solo grado de carburo que permite lograr un gran rendimiento en la gran mayoría de piezas de trabajo.
- » Las geometrías específicas permiten un control óptimo del trabajo al tiempo que se obtienen excelentes acabados en superficies.
- » El diseño de los insertos está enfocado a cubrir el 80% de las aplicaciones de torneado.

### Beneficios

- » Reducción de inventarios gracias a la versatilidad de los productos.
- » Vida útil superior, con rendimiento y calidad constantes gracias a su proceso de fabricación mundial.
- » Para aplicaciones de torneado.

#### Tipo CCMT

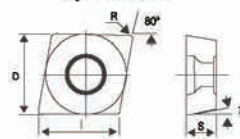

#### Tipo CNMA

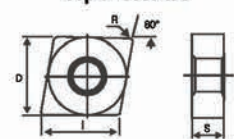

#### Tipo TNMG

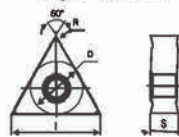

#### Tipo WNMA

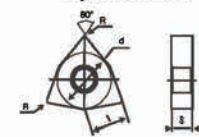

#### Tipo CNMG

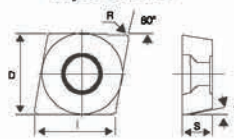

#### Tipo TNUX

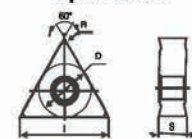

#### Tipo VNMG

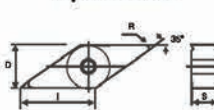

#### Tipo WNMG

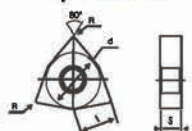

# SIERRAS



## ATENCIÓN: Si va a montar una sierra en una cortadora Chop Saw

- Sujete firmemente la pieza a cortar evitando cualquier movimiento lateral que provoque el desafilado de los dientes o la caída de los mismos.
- Al terminar el corte sostenga la pieza para evitar hacer palanca sobre los dientes de la sierra y prevenir que se desprendan.

### Líneas Disponibles

- INDUSTRIAL / ALTO RENDIMIENTO.
- PROFESIONAL / MADERA
- **EASYCUT.** / MADERA

### Consejos para Seleccionar la Sierra Adecuada

#### Calidad del terminado:

- En general, mientras más dientes tenga la sierra, más liso, uniforme y delicado es el acabado.
- En general, mientras menos dientes tenga la sierra, más rápida es la velocidad de corte y menos uniforme es el acabado.

#### Espesor del material a cortar. Regla **IMPORTANTE** a recordar:

- Considerando el grosor del material debe haber un mínimo de 3 dientes, pero no más de 4 dientes en el material a cortar.

### Esquema

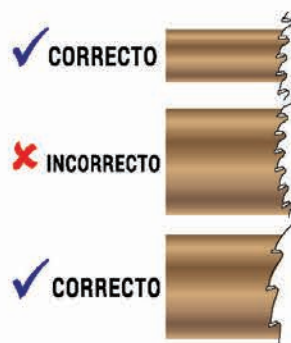
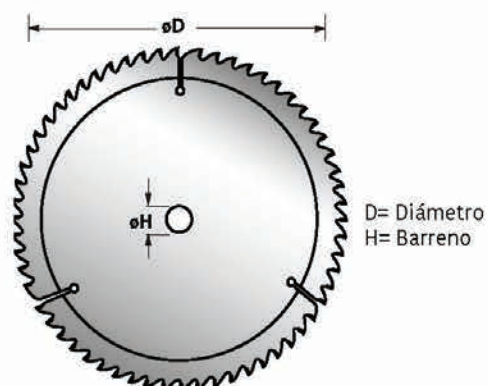

## Madera



### Madera

Ø	Barreno	No. De Dientes	Línea	Max. RPM	Clave	Pzas.
4-1/2" 115 mm	7/8" 22.2 mm	20	Premium	13 500	161	1
10" 250 mm	1" 25.4 mm	40	Premium	6 000	163	1
10" 250 mm	1" 25.4 mm	60	Premium	6 000	164	1
12" 300 mm	1" 25.4 mm	60	Premium	4 800	165	1
14" 350 mm	1" 25.4 mm	80	Premium	6 000	166	1
7-1/4" 185 mm	5/8" 15.9 mm	20	Profesional	7 900	156	1
7-1/4" 185 mm	5/8" 15.9 mm	40	Profesional	7 900	157	1
10" 250 mm	1" a 5/8" 25.4 a 15.9mm	28	Profesional	6 000	158	1
10" 250 mm	1" a 5/8" 25.4 a 15.9mm	40	Profesional	6 000	159	1
14" 350 mm	1" 25.4 mm	40	Profesional	4 400	2109	1
7-1/4" 185 mm	5/8" 15.9 mm	24	<b>EASY-CUT®</b>	8 300	2131	1
7-1/4" 185 mm	5/8" 15.9 mm	40	<b>EASY-CUT®</b>	8 300	2132	1
8-1/4" 210 mm	5/8" 15.9 mm	40	<b>EASY-CUT®</b>	6 800	2135	1



### Madera

#### Premium

- » Hechas con material de alta tecnología y dientes de carburo con fórmula exclusiva.
- » Gran estabilidad y durabilidad.
- » Cuerpo completamente endurecido.
- » Ideales para trabajos industriales.

#### Profesional

- » Duran hasta 5 veces más que el carburo estándar.
- » Dientes de carburo de larga durabilidad.
- » Diseño con ranuras de expansión que reduce el calentamiento.
- » Sierras diseñadas para consumos medios.

#### EASY CUT

- » Dientes soldados con precisión.
- » Para cortes rápidos y trabajos no intensivos.
- » Sierras de bajo costo.

## Sierra de Carburo

**TENAZIT®**



Ø	Barreno	No. de Segmentos	Max. RPM	Clave	Pzas.
4-1/2" 115 mm	7/8" 22.2 mm	8	13 500	162	10
7" 177 mm	7/8" 22.2 mm	18	8 500	172	1



### Características

- » Soldado de alta resistencia.
- » El diseño del alma de la sierra proporciona una rápida velocidad de corte y ayuda a evitar la deformación de la sierra.

### Beneficios

- » Corte rápido.
- » Larga vida útil.
- » Uso multiaplicación.

### Usos

- » Madera / madera con clavos.
- » Aglomerado.
- » Plástico.
- » MDF.
- » Fibra de vidrio.
- » Resina epóxica.
- » Parquet Laminado.



<http://bit.ly/sierracarbuo>

## Aluminio



Sierra Circular para clave  
167



Ingleteadora para claves  
179, 2133 y 2134



Cortadora de Metales para claves  
180 y 183



Cortadora Chop Saw para clave  
2108



Aluminio

### Aluminio

#### Premium

- » Hechas con material de alta tecnología y dientes de carburo con fórmula exclusiva.
- » Cuerpo completamente endurecido.
- » Ideales para trabajos industriales.

#### Profesional

- » Duran 5 veces más que el carburo estándar.
- » Gran estabilidad y durabilidad.
- » Sierras diseñadas para consumos medios

#### EASY CUT

- » Dientes soldados con precisión.
- » Para cortes rápidos y trabajos no intensivos.
- » Sierras de bajo costo.

### Aluminio

Ø	Barreno	No. de Dientes	Línea	Max. RPM	Clave	Pzas.
10" 250 mm	5/8" 15.9mm	80	Premium	6 000	179	1
12" 300 mm	1" 25.4 mm	80	Premium	4 800	180	1
14" 350 mm	1" 25.4 mm	80	Premium	4 800	183	1
7-1/4" 185 mm	5/8" 15.9 mm	40	Profesional	7 900	167	1
14" 350 mm	1" 25.4 mm	80	Profesional	4 400	2108	1
10" 250 mm	5/8" 15.9 mm	100	EASY-CUT®	6 000	2133	1
10" 250 mm	5/8" 15.9 mm	120	EASY-CUT®	6 000	2134	1

## Acero / Inox



Sierra Circular para claves  
171 y 2137



Cortadora de Metales para clave  
173



Cortadora Chop Saw para clave  
168, 169 y 170



Acero



Inoxidable

### Acero / Inox

#### Premium

- » Por su alta tecnología, brindan una mayor durabilidad que las sierras convencionales.
- » Dientes de micrograno de carburo de tungsteno de calidad Premium.

#### Profesional

- » Sinterizado con carburo especial y alta concentración.
- » Duran hasta 5 veces más que el carburo estándar.
- » Por su tamaño de dientes, permiten un mayor número de afiladas.
- » Diseño con ranuras de expansión que reduce el calentamiento.
- » Sierras diseñadas para consumos medios.

### Acero



Ø	Barreno	No. de Dientes	Línea	Max. RPM	Clave	Pzas.
10" 250 mm	1" 25.4 mm	52	Premium	2 500	N 168	1
12" 300 mm	1" 25.4 mm	60	Premium	2 000	173	1
14" 350 mm	1" 25.4 mm	66	Premium	1 600	N 169	1
14" 350 mm	1" 25.4 mm	90	Profesional	1 600	N 170	1
7-1/4" 185 mm	5/8" 15.9 mm	38	Profesional	5 800	171	1
14" 350 mm	1" 25.4 mm	80	Profesional	4 400	2107	1

### Acero Inoxidable



Ø	Barreno	No. de Dientes	Línea	Max. RPM	Clave	Pzas.
7" 180 mm	5/8" 15.9 mm	48	Premium	5 500	2137	1
14" 350 mm	0.070" 1.8 mm	90	Premium	1 500	2138	1



# MÁQUINAS



# Satinadora - Pulidora Eléctrica

## TENAZIT®

### Características

- » Potencia de alimentación 460w.
- » Potencia máxima de trabajo 1 200 w.
- » **Velocidad variable 900 a 2500 rpm.**
- » Hecho en Alemania.
- » Con eje de 5/8"-11H.
- » Juego de 2 carbones clave **34181** (sobre pedido).

### Beneficios

- » Máquina especial para satinado, pulido y acabado de superficies metálicas.
- » Puede usar rodillos, discos y ruedas.
- » Mínimo mantenimiento.
- » Versátil, se puede usar en forma recta o angular.
- » Menor cansancio del operario, ya que no vibra y pesa menos que las esmeriladoras comunes.
- » Gracias a su alta potencia, deja acabados consistentes y uniformes.
- » Excelente desempeño y duración.

## ¡ Multi-funcional !



Clave

2500

6	2500	· Rectificado con bandas de fibra y lija.
5	2200	· Pulido y abrillantado con felpa.
4	1900	
3	1500	· Satinado con rodillos de felpa.
2	1200	· Pulido de pintura automotriz.
1	900	

**Adaptador para Montar Rodillos y Holdex en la Satinadora Clave 2500**



Dimensiones Clave

3/4" a 5/8"-11 x 4"  
19 a 15.88 x 100 mm

1399



## PROMOCIÓN

al adquirir la satinadora Tenazit

**Maleta con accesorios:**

- 1 rodillo clave **1391**
- 1 rodillo clave **1394**
- 1 rodillo clave **1395**
- 2 discos clave **2305**
- 2 pastas para pulido
- 1 rodillo de felpa clave **2308**
- 1 rodillo clave **693**

Clave	Medida (mm)	Granos (Aplicación)
<b>Discos de Súper Limpieza Unix Plus</b>		
1087	115 x 22.23	Cerámico / D5 - Para limpieza y acondicionamiento de superficies
1088	115 x 22.23	Cerámico / D7 - Para limpieza y acondicionamiento de superficies
<b>Discos UNIX</b>		
851	115 x 22.2	ALD / Medio - Para rebabeo, limpieza, pulido y acabado
593	115 x 22.2	SIC / Fino - Rebabeo, pulido y limpieza y un mejor acabado
<b>Discos de Fibra / Acabado Satinado</b>		
2323	125	GRUESO / CAFÉ - Remueve pequeñas rebabas y da un acabado satinado grueso
2328	125	MEDIO / MARRÓN - Suaviza superficies, semipulido y da un acabado satinado medio
2359	125	FINO / AZUL - Prepara superficies para pulido final y da un acabado satinado fino
<b>Disco de Fibra con Lija / Óxido de Aluminio Piramidal</b>		
2785*	115 x 20 x 22.2	FIBRA AMARILLA / ALD 600 - Lijado suave y acabado entre el P5 y P8
<b>Discos de Óxido de Aluminio Piramidal / Pulido</b>		
2789	125	ALD 400 - Para operación de pulido
2790	125	ALD 600 - Para operación de pulido
2791	125	ALD 1200 - Para operación de pulido
2792*	125	ALD 2000 - Para operación de pulido
<b>Disco de Feltro Amarillo - Pulizit / Abrillantado</b>		
2378	127	PULIZIT - Combinado con pasta VERDE - Acabado brillante
<b>Disco Flap de Felpa</b>		
2305	115 x 5 x 22.2	FELPA - Combinado con pasta BLANCA - Acabado espejo
Clave	Medida (mm)	Granos (Aplicación)
<b>Rodillo de Supér Limpieza Plus</b>		
693*	100 x 100 x 19.1	Fibra roja - Limpieza rápida de superficies
<b>Rodillo de Lija</b>		
1395	100 x 100 x 15.9-11	ALD 80 - Rebabeo, limpieza y acabado de superficies
<b>Bandas de Lija / Acabado P3</b>		
1075	100 x 137	Zirconio 50 - Para desbaste pesado
1076	100 x 137	Zirconio 80 - Para operaciones de lijado medio
1077	100 x 137	Zirconio 120 - Para operaciones de lijado fino
<b>Bandas de Lija / Acabado P4</b>		
1072	100 x 137	ALD 80 - Para operaciones de lijado medio
1082	100 x 137	ALD 120 - Para operaciones de lijado fino
<b>Rodillos de Fibra con Lija / Acabado P3 y P4</b>		
1390	100 x 50 x 15.9-11	GRUESO / ALD 80 - Desbaste suave y acabado entre el P3 y P4 (1.0 ra)
1391	110 x 100 x 15.9-11	MEDIO / ALD 80 - Desbaste suave y acabado entre el P3 y P4 (0.8 ra)
<b>Bandas de Lija / Acabado P4</b>		
1073	100 x 137	SIC COMPACTO 240 - Para desbaste suave y dar el acabado inicial al pulido
1074	100 x 137	SIC COMPACTO 400 - Para desbaste suave y dar el acabado inicial al pulido
<b>Rodillo de Poliuretano Expandible (Holdex)</b>		
1398*	100 x 100 x 19.5	Dureza alta para desbaste (para montar mangas de lija y de fibra)
<b>Rodillos de Poliuretano</b>		
1366	100 x 100 x 15.9-11	ALD 40 / Grueso - Para pulido y acabado de cualquier tipo de metal
1368	100 x 100 x 15.9-11	SIC 220 / Muy Fino - Para pulido y acabado de cualquier tipo de metal
<b>Rodillo de Alambre</b>		
2840*	100 x 70 x 19.1	ACERO LATONADO - Para satinado, limpieza, matizado y estructurado de superficies
<b>Rodillos de Fibra</b>		
1396*	100 x 100 x 19.1	ALD-GRUESO - Acabado mate no. 4 y para remover rebabas de todo tipo de metal
1392	100 x 100 x 15.9-11	ALD-GRUESO - Acabado mate no. 4 y para remover rebabas de todo tipo de metal
1397*	100 x 100 x 19.1	ALD / MEDIO - Dar acabado mate y para remover rebabas de todo tipo de metal
1393	100 x 100 x 15.9-11	ALD / MEDIO - Acabado mate no.4 muy uniforme en inoxidable, bronce y cobre
1400*	100 x 100 x 19.1	ALD / FINO - Dar acabado mate muy fino
1394	100 x 100 x 15.9-11	ALD / FINO - Acabado mate no.4 muy uniforme en inoxidable, bronce y cobre
<b>Mangas de Fibra / Acabado Satinado</b>		
2322	100 x 324	GRUESO / CAFÉ - Remueve pequeñas rebabas y da un acabado satinado grueso
2327	100 x 324	MEDIO / MARRÓN - Suaviza superficies, semipulido y da un acabado satinado medio
<b>Rodillo de Poliuretano Expandible (Holdex)</b>		
1367*	100 x 100 x 19.5	Dureza media para acabado - Para montar mangas de óxido de aluminio piramidal
<b>Rodillo de Fibra con Lija / Óxido de Aluminio Piramidal</b>		
2781*	110 x 100 x 19.2	FIBRA AMARILLA / ALD 600 - Lijado suave y acabado entre el P5 y P8
<b>Mangas de Óxido de Aluminio Piramidal / Pulido</b>		
2777	100 x 137	ALD 400 - Para operación de pulido
2784	100 x 137	ALD 600 - Para operación de pulido
2798	100 x 137	ALD 1200 - Para operación de pulido
2803	100 x 137	ALD 2000 - Para operación de pulido
<b>Ruedas de Tela / Acabado Espejo</b>		
1619	150 x 13	VERDE - Combinado con pasta VERDE - Acabado brillante
1620	150 x 13	BLANCA - Combinado con pasta BLANCA - Súper brillo
<b>Rueda Flap de Felpa</b>		
2319	115 x 20 x 15.9-11	FELPA - Combinado con pasta BLANCA - Acabado espejo
<b>Rodillo Flap de Felpa</b>		
2308	100 x 100 x 15.9-11	FELPA - Combinado con pasta BLANCA - Acabado espejo

## Modo Angular



## Modo Recto



\* Se debe montar con adaptador clave 1399

## Accesorio para Lijado de Tubos y Barandales con Bandas

### Características

- » Accesorio ligero y resistente.
- » Fabricado con aluminio.
- » Usa bandas de lija o fibra de 35 x 760 mm.

### Beneficios

- » Ergonómico y de fácil aplicación.
- » Mayor productividad en operaciones de lijado y pulido de superficies circulares.
- » Acabados consistentes y uniformes.
- » **Se utiliza exclusivamente con la satinadora TENAZIT clave 2500.**



Clave  
2505

### Bandas de Lija

Clave	Medida (Mm)	Granos (Aplicación)
30299	35 x 760	<b>ALO 80</b> - Para operación de lijado medio
30300	35 x 760	<b>ALO 120</b> - Para operación de lijado fino
30301	35 x 760	<b>Fibra/Café</b> - Elimina ligeras rebabas · Acabado satinado grueso
30302	35 x 760	<b>Fibra/Marrón</b> - Suaviza superficies. Semipulido · Acabado satinado medio
30303	35 x 760	<b>Fibra/Azul</b> - Prepara superficies para pulido final · Acabado satinado fino
30304	33 x 760	<b>ALO 400</b> - Para operación de pulido
30305	33 x 760	<b>ALO600</b> - Para operación de pulido
30306	33 x 760	<b>ALO 1200</b> - Para operación de pulido
30307	33 x 760	<b>ALO 2000</b> - Para operación de pulido
30308	35 x 760	<b>PULIZIT</b> - Combinado con pasta verde - Acabado brillante

### PROMOCIÓN AL ADQUIRIR EL ACCESORIO

- Recibe GRATIS 1 kit de bandas de lija que contiene:
- 3 bandas de lija de las claves: 30299, 30300, 30301, 30302, 30303, 30304, 30305, 30306, 30307 y 30308. (30 piezas).



## Accesorio para Desbaste y Acabado de Ángulos Interiores con ruedas de 6"

### Características

- » Accesorio ligero y resistente.
- » Fabricado con aluminio.
- » Usa ruedas de 6" de diámetro.

### Beneficios

- » Especial para trabajar vértices entre 45° y 90°.
- » Ergonómico y de fácil aplicación.
- » Mayor productividad en operaciones de lijado y pulido de superficies de forma irregular.
- » Acabados consistentes y uniformes.
- » **Se utiliza exclusivamente con la satinadora TENAZIT clave 2500.**



Clave  
2507

### PROMOCIÓN AL ADQUIRIR EL ACCESORIO

- Recibe GRATIS:
- 1 rueda clave 1067 (de fibra para acabado).
- 1 rueda clave 2306 (de felpa para pulido) (2 pzas.).



### Ruedas

Clave	Medida (mm)	Granos (Aplicación)
<b>Rueda de Fibra</b>		
1067	150 x 6 x 25.4	<b>UNIX PLUS D3</b> - Para desbaste y acabado en un solo paso.
<b>Rueda de Felpa</b>		
2306	160 x 6 x 25.4	<b>FELPA H68</b> - Combinado con pasta VERDE - Acabado brillante.

## Accesorio para Lijado de Zonas de Difícil Acceso con Minibandas



Clave  
2506

### Características

- » Accesorio ligero y resistente.
- » Fabricado con aluminio.
- » Usa bandas de lija o fibra de 8 x 666 mm.

### Beneficios

- » Especial para trabajar radios en uniones en zonas de difícil acceso.
- » Ergonómico y de fácil aplicación.
- » Mayor productividad en operaciones de lijado y pulido de superficies de forma irregular.
- » Acabados consistentes y uniformes.
- » **Se utiliza exclusivamente con la satinadora TENAZIT clave 2500.**

### Bandas de Lija

Clave	Medida (Mm)	Granos (Aplicación)
35782	8 x 666	Fibra/Café - Elimina ligeras rebabas · Acabado satinado grueso
35783	8 x 666	Fibra/Marrón - Suaviza superficies. Semipulido · Acabado satinado medio
35784	8 x 666	Fibra/Azul - Prepara superficies para pulido final · Acabado satinado fino
35785	6 x 666	ALO 50 - Para desbaste pesado
35787	6 x 666	ALO 120 - Para operación de lijado fino
35788	6 x 666	ALO 400 - Para operación de pulido
35789	6 x 666	ALO 600 - Para operación de pulido
35790	6 x 666	ALO 1200 - Para operación de pulido
35791	6 x 666	ALO 2000 - Para operación de pulido

### PROMOCIÓN AL ADQUIRIR EL ACCESORIO

- Recibe GRATIS 1 kit de bandas de lija que contiene:
- 3 bandas de lija de las claves: 35782, 35783, 35784, 35785, 35787, 35788, 35789, 35790 y 35791. (27 piezas).



MAQUINAS



Clave  
2516

## Lijadora de Bandas



### Características

- » Para bandas de lija de 12 x 330 mm.
- » Peso 0.475 kg.
- » Ruido de 91 dBA.
- » Máx. RPM 17 000.
- » Consumo de aire 450 L/min.

### Beneficios

- » Para trabajar zonas de difícil acceso.
- » Para lijado delicado.
- » Para remoción de pintura sin dejar rayones profundos.
- » Para lijado de metales y plástico.

### Accesorios

Clave	Medida (mm)	Granos (Aplicación)
<b>Bandas de Fibra</b>		
4918	12 x 330	FIBRA MARRÓN / EX 120 - Buen poder de remoción - Excelente para rebabeos.
4919	12 x 330	FIBRA AZUL / EX 180 - Buen poder de remoción - Excelente para rebabeos finos.
4920	12 x 330	FIBRA CAFÉ EX 240 - Buen poder de remoción - Excelente para acabados finos.



# Micro Esmeriladora TENAZIT®

## Características

- » Máx. RPM 12 500.
- » Peso de 0.59 kg.
- » Ruido 85 dBA.
- » Presión de aire: 0.6 MPa (6 kgf / cm<sup>2</sup>).
- » Consumo de aire 0.54 m<sup>3</sup> / min.
- » **Encendido con palanca.**

## Beneficios

- » Alta potencia.
- » Velocidad constante.
- » Cuerpo compacto de aluminio que logra llegar a lugares estrechos.
- » Diseño ultraligero que ayuda a reducir la fatiga del operador.
- » El bloqueo del eje ofrece un reemplazo de disco fácil y rápido.
- » Seguridad y ergonomía.



Clave  
2543

NUEVA  
LÍNEA

# Micro Esmeriladora TENAZIT®

## Características

- » Máx. RPM 12 500.
- » Peso de 0.54 kg.
- » Ruido 85 dBA.
- » Presión de aire: 0.6 MPa (6 kgf / cm<sup>2</sup>).
- » Consumo de aire 0.54 m<sup>3</sup> / min.
- » **Encendido con perilla.**

## Beneficios

- » Alta potencia.
- » Velocidad constante.
- » Cuerpo compacto de aluminio que logra llegar a lugares estrechos.
- » Diseño ultraligero que ayuda a reducir la fatiga del operador.
- » El bloqueo del eje ofrece un reemplazo de disco fácil y rápido.
- » Aceleración gradual.



Clave  
2542

NUEVA  
LÍNEA

## Accesorios para Micro Esmeriladoras

### Mini-discos Tipo 27 / Desbaste



Granos	ZA 36	ZA 60	ZA 80
2-1/4" 58 mm	1276	1277	1278
3" 75 mm	1279	1280	1281

### Discos de Cambio Rápido ACTROX

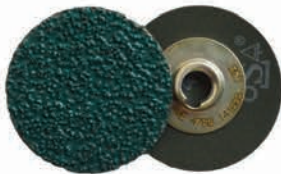

Grano	Dimensiones	Clave
36	51 mm / S	4760
36	76 mm / S	4761
36	51 mm / R	4762
36	76 mm / R	4763

### Mini Discos Lam [Grano Cerámico]



Grano	Dimensiones	Clave
60	51 x 9.5 mm	2605
80	51 x 9.5 mm	2627
120	51 x 9.5 mm	2628
60	76 x 9.5 mm	2629
80	76 x 9.5 mm	2631
120	76 x 9.5 mm	2633



### Mini-discos Tipo 27 / Súper Limpieza

Fibra	Extra Gruesa
2-3/8" 50 x 9.5 mm	630
2-3/4 x 3/8" 70 x 9.5 mm	631

LLÉVATE DE REGALO EN LA COMPRA DE LA MICROESMERILADORA (2542/2543):

#### KIT DE DISCOS PARA MICROESMERILADORA CLAVE 2942:

- 3 mini discos para desbaste claves (1276, 1277 y 1278).
- 6 discos de cambio rápido (grano cerámico) claves (4750, 4751 y 4752).
- 6 discos de cambio rápido (óxido de aluminio) claves (4574, 4576 y 4577).
- 3 discos laminados (zirconio) claves (2594, 2599 y 2600).
- 3 discos de fibra claves (623, 624 y 648).
- 2 discos de súper limpieza clave (630).
- 2 adaptadores claves (628 y 2587).



**NUEVA  
LÍNEA**



**Clave**  
**2540**

## Lijadora Roto-orbital / Ø 5"

**KOVAX®**

### Características

- » Para discos de 125 mm (5").
- » Máx. RPM 12 000.
- » Peso de 0.750 kg.
- » Ruido 78 dBA.
- » Diámetro de órbita 5 mm.
- » Consumo de aire 380 L/min.

### Beneficios

- » Máquina lijadora especial para el uso de discos de lija de 5" PSA y/o **ULTRAGRIP**.
- » Permite realizar el trabajo en grandes superficies en muy poco tiempo.
- » Gracias a su diseño ergonómico y peso ligero favorecen el trabajo y reducen el cansancio del operador.

### RESPALDOS



**Clave 793**  
**ULTRAGRIP**



**Clave 4927 / 798**  
PSA

**NUEVA  
LÍNEA**



**Clave**  
**2511**

## Lijadora Roto-orbital / Ø 6" Con Sistema Individual de Absorción y Recolección de Polvo

**KOVAX®**

### Características

- » Para discos de 152 mm (6").
- » Máx. RPM 8 500.
- » Peso de 0.850 kg.
- » Ruido 78 dBA.
- » Diámetro de órbita 5 mm.
- » Con respaldo **ULTRAGRIP**.
- » Consumo de aire 380 L/min.

### Beneficios

- » Máquina lijadora especial para el uso de discos de lija de 6" con **sistema individual de absorción y recolección de polvo**.
- » Permite realizar el trabajo en grandes superficies en muy poco tiempo.
- » Gracias a su diseño ergonómico y peso ligero favorecen el trabajo y reducen el cansancio del operador.

### RESPALDOS **ULTRAGRIP**



**Clave 799**  
Sin perforaciones



**Clave 4929**  
Con 15 perforaciones)



**Clave 1454**  
Multi-perforado



**Discos de Lija [15 perforaciones]**

Granos	AS-220	AS-240	AS-280	AS-320	AS-360	AS-400	AS-500	AS-600	AS-800	AS-1000	AS-1200	AS-1500	BU-2000	BU-2500	BU-3000
6" 152 mm	3282	3283	3284	3285	3286	3287	3288	3289	3289	3291	3292	3293	3294	3295	3296

## Lijadora Roto-orbital / Ø 5"

Especial para Sistema Central de Extracción

**KOVAX®**

### Características

- » Para discos de 125 mm (5").
- » Máx. RPM 12 000.
- » Peso de 0.800 kg.
- » Ruido 78 dBA.
- » Diámetro de órbita 5 mm.
- » Con respaldo **ULTRAGRIP**.
- » Consumo de aire 380 L/min.

### Beneficios

- » Máquina lijadora **Especial para Sistema Central de Extracción**.
- » Permite realizar el trabajo en grandes superficies en muy poco tiempo.
- » Gracias a su diseño ergonómico y peso ligero favorecen el trabajo y reducen el cansancio del operador.



**NUEVA LINEA**

Clave  
2541

**RESPALDOS**  
**ULTRAGRIP**



Clave 793  
Sin perforaciones



Clave 4928  
Con 7 perforaciones



Clave 1453  
Multi-perforado



### Discos de Lija [7 perforaciones]

Granos	AS-240	AS-320	AS-400	AS-600	AS-800	AS-1200	AS-1500	BU-2000	BU-3000
5" 125 mm	3240	3241	3242	3261	3243	3244	3245	3246	3247

## Lijadora Roto-orbital / Ø 6"

Especial para Sistema Central de Extracción

**KOVAX®**

### Características

- » Para discos de 152 (6").
- » Máx. RPM 12 000.
- » Peso de 0.850 kg.
- » Ruido 78 dBA.
- » Diámetro de órbita 5 mm.
- » Con respaldo **ULTRAGRIP**.
- » Consumo de aire 380 L/min.

### Beneficios

- » Máquina lijadora **Especial para Sistema Central de Extracción**.
- » Permite realizar el trabajo en grandes superficies en muy poco tiempo.
- » Gracias a su diseño ergonómico y peso ligero favorecen el trabajo y reducen el cansancio del operador.



**NUEVA LINEA**

Clave  
2518

**RESPALDOS**  
**ULTRAGRIP**



Clave 799  
Sin perforaciones



Clave 4929  
Con 15 perforaciones



Clave 1454  
Multi-perforado



### Discos de Lija TRI-PRO [15 perforaciones]

Granos	TP-80	TP-120	TP-150	TP-180	TP-320	TP-400
6" 152 mm	4921	4922	4923	4924	4925	4926



### Discos de Lija Max Film [15 perforaciones]

Granos	MF-80	MF-120	MF-150	MF-180	MF-320	MF-400
6" 152 mm	3276	3277	3278	3279	3280	3281



## Lijadora Orbital

**KOVAX®**



Clave  
2514

### Características

- » Para hojas de lija de 85 x 130 mm.
- » Máx. RPM 8 500.
- » Con respaldo **ULTRAGRIP**.
- » Peso: 0.740 kg.
- » Ruido: 76 dBA.
- » Diámetro de órbita: 3 mm.
- » Consumo de aire: 340 L/min.

### Beneficios

- » Permite realizar el trabajo de grandes superficies en muy poco tiempo.
- » Su diseño ergonómico y peso ligero favorecen el trabajo y disminuyen el cansancio del operador.



### Hojas de Lija [precortadas en hojas de 85 x 130mm]

Granos	AS-220	AS-240	AS-280	AS-320	AS-360	AS-400	AS-500	AS-600	AS-800	AS-1000	AS-1200	AS-1500	BU-2000	BU-2500	BU-3000
6-2/3 x 5-1/8" 170 x 130 mm	3270	3220	3271	3221	3272	3222	3273	3259	3223	3274	3224	3225	3294	3275	3227

### RESPALDO



Clave 4930  
71 mm x 160  
**ULTRAGRIP**

## Pulidora de Pinturas / Ø 3"

**KOVAX®**



Clave  
2513

### Características

- » Para bonetes o esponjas de 85 mm (3") de diámetro.
- » Para discos con sistema de sujeción **ULTRAGRIP**.
- » Peso: 0.70 kg.
- » Ruido: 82dBA.
- » Consumo de aire: 350 L/min.
- » **Máx. RPM 5 000.**

### Beneficios

- » Para pulido de pintura, barniz, transparente en espacios reducidos o piezas pequeñas. Su diseño ergonómico y peso ligero favorecen el trabajo y disminuyen el cansancio del operador.



### Bonete y Esponjas para Pulido

Tipo de Pad	Bonete		Esponjas				
	Soft Touch	Spider Blanca	Spider Azul	Azul	Morado	Naranja	Waffle
3" 85 mm	43790 / 2487	43793 / 2488	2499	2498	43787	43784 2486	43804



Respaldo clave 4931  
72 mm / **ULTRAGRIP**

## Lijadora Angular / Ø 3"

**KOVAX®**

### Características

- » Para discos de 75 mm (3").
- » Máx. RPM 15 000.
- » Con respaldo **ULTRAGRIP**.
- » Peso: 0.620 kg.
- » Ruido: 78 dBA.
- » Diámetro de órbita: 3 mm.
- » Consumo de aire: 275 L/min.

### Beneficios

- » Para el lijado de superficies en espacios reducidos o de piezas pequeñas.
- » Su diseño ergonómico y peso ligero favorecen el trabajo y disminuyen el cansancio del operador.



Clave  
2510

### RESPALDO



Clave 45632

**ULTRAGRIP**



### Discos de Lija [sin perforaciones]

Granos	ST-240	ST-320	ST-400	AS-600	AS-800	AS-1200	TO-1500	BU-2000	BU-3000
3" 75 mm	3230	3231	3232	3260	3233	3234	3235	3236	3237

## Lijadora Angular / Ø 1-1/4"

**KOVAX®**

### Características

- » Para discos de 34 mm (1-1/4").
- » Peso 0.475 kg.
- » Diámetro de órbita: 3 mm.
- » Incluye respaldo PSA de 30 mm.
- » Ruido de 75 dBA.
- » Máx. RPM 8 500.
- » Para discos PSA de 34 mm.
- » Consumo de aire 140 L/min.

### Beneficios

- » Para lijar y eliminar pequeñas imperfecciones en barniz y transparente.
- » Ideal para trabajar en espacios reducidos o piezas pequeñas.
- » Su diseño ergonómico y peso ligero favorecen el trabajo y disminuyen el cansancio del operador.



Clave  
2512

### RESPALDO



Clave 2528  
31 mm / 1-1/4"  
PSA



### Discos de Lija PSA / Tolecut

Granos	P-1500	P-2000	P-3000
1-1/4" 34 mm	2525	2526	2527

## Mini-Mototool TENAZIT®



Clave  
2508

### Características

- » Tipo lápiz.
- » Cuerpo delgado para trabajar zonas de difícil acceso.
- » Collet de 1/8" intercambiable y guarda para mayor control y protección del eje.
- » Peso 150 g.
- » Ruido 63 dBA.
- » Consumo de aire 0.20 m³/min.
- » Máx. RPM 60 000.
- » Potencia de trabajo 110 w.

### Beneficios

- » Tamaño ideal para trabajar piezas pequeñas como: limas rotativas, puntas montadas, ruedas flap, etc.
- » Ergonómico para simular el uso de un lápiz.
- » Permite obtener un acabado fino.
- » Especial para la industria aeronáutica.

## Rectificador de Baja Velocidad TENAZIT®

### Características

- » Collet con opciones para usar un rango de diferentes diámetros de vástagos de 1/8" y 1/4".
- » Palanca de seguridad.
- » Peso 600 g.
- » Ruido 68 dBA.
- » Consumo de aire 0.27 m³/min.
- » Máx. RPM 5 000.
- » Potencia de trabajo 300 w.

### Beneficios

- » Ideal para trabajar fibra, felpa, realizar trabajos de súper limpieza con cepillos de alambre y piezas sensibles al calor como titanio, acero inoxidable, Inconel, etc.
- » Ahorra dinero ya que prolonga la vida de los accesorios gracias a sus bajas RPM y alto torque.
- » Excelentes acabados en poco tiempo.
- » Excelente relación potencia-peso.
- » Diseño ergonómico para mayor confort del operario.



Clave  
2509

### KIT DE DISCOS PARA RECTIFICADOR CLAVE 2930

- Incluye:
- 1 rueda flap G60 (871)
- 1 rueda flap esférica G80 (946)
- 1 rueda de fibra GMedio (1604)
- 1 esfera de fibra GMedio (672)
- 1 rueda de superlimpieza D7 (1026)
- 1 rueda flap de felpa D3H25 (2301)
- 2 puntas montadas de felpa ZY (2294)
- 1 punta montada de felpa KE (2290)
- 1 punta montada de felpa Suave (2295)
- 2 cartuchos rectos de felpa (2271)
- 2 cartuchos cónicos de felpa (2272)
- 1 adaptador para cartuchos (1623)
- 1 cepillo ondulado (19454)



¡DE REGALO!

# Sistema de Limpieza Electroquímica

## Para Acero Inoxidable y Aluminio



### Características

- » Es un sistema de limpieza electroquímica, que permite crear una capa protectora en las superficies metálicas en un solo paso mediante la creación de arcos electrolíticos.
- » Las fibras de carbono son excelentes conductores de electricidad y es en sus puntas donde se generan los arcos electrolíticos que son capaces de remover manchas, decoloraciones, capas de óxido e inclusive pequeñas escamaciones.
- » El líquido electrolítico que se usa, aumenta la conductividad eléctrica de los filamentos de carbono, es un sistema de enfriamiento, crea una atmósfera que protege el área de posibles micro oxidaciones al evaporarse y genera dióxido de cromo el cual restaura la capa protectora del acero inoxidable. El líquido que se ocupa es un aditivo de la industria alimenticia no peligroso conocido como E338.
- » Puede ser usado en el marcaje de mercancías y productos metálicos. En solo 3-4 s. es posible obtener un marcaje duradero y permanente sin generar corrosión, abrasión ácida o alguna alteración en el producto.

### Contenido

- » 1 equipo de electro limpieza TENAZIT (700 VA/240. 50-60 Hz, 6a).
- » 1 cepillo de filamentos de carbón (clave 2520).
- » 1 cable para conectar el cepillo.
- » 1 pinzas con cable para tierra.
- » 1 botella de solución electrolítica de 500 ml. (clave 2522).
- » 1 botella de solución electrolítica de 500 ml. (clave 2523).
- » 1 botella vacía con rociador de 500 ml.
- » 1 envase de boca ancha.
- » 1 cable de alimentación.

¡ Fácil de usar !



Clave  
2519



### Resultados

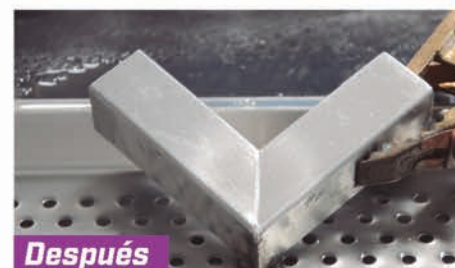



**Solución Neutralizadora**  
Clave **2521** (500 ml.)

**Características**

- » Solución neutralizante para detener el efecto de limpieza de los electrolitos (claves 2522, 2523 y 2531).

**Beneficios**

- » Una vez terminado el trabajo de limpieza es necesario rociar esta solución sobre el área trabajada, así como los accesorios y el cepillo **2520** para neutralizar los electrolitos y detener su efecto.



**Heavy Duty**  
Clave **2522** (500 ml.)

**Características**

- » Electrolito a base de aditivo E338 para limpieza electroquímica.
- » **Para ocuparse con equipo de electrolimpieza Tenazit Electro Clean (clave 2519).**

**Beneficios**

- » Para pulir cordones o superficies de soldadura. Es un fluido denso y gracias a su bajo contenido de agua produce menos vapores.
- » Concentración alta.



**Polisher**  
Clave **2523** (500 ml.)

**Características**

- » Electrolito a base de aditivo E338 para limpieza electroquímica.
- » **Para ocuparse con equipo de electrolimpieza Tenazit Electro Clean (clave 2519).**

**Beneficios**

- » Para pulir cordones o superficies de soldadura.
- » Concentración media.



**Heavy Duty**  
Clave **2531** (5 lt.)

**Características**

- » Electrolito a base de aditivo E338 para limpieza electroquímica.
- » **Para ocuparse con equipo de limpieza TENAZIT Electro clean (clave 2519).**

**Beneficios**

- » Para pulir cordones o superficies de soldadura. Es un fluido denso y gracias a su bajo contenido de agua produce menos vapores.
- » Concentración alta.

## Cepillo de Fibra de Carbono

### Características

- » Contiene filamentos de carbono que permiten crear los arcos electrofíticos, los cuales realizan el trabajo de limpieza o pulido.
- » **Para ocuparse con equipo de limpieza TENAZIT Electro clean (clave 2519).**

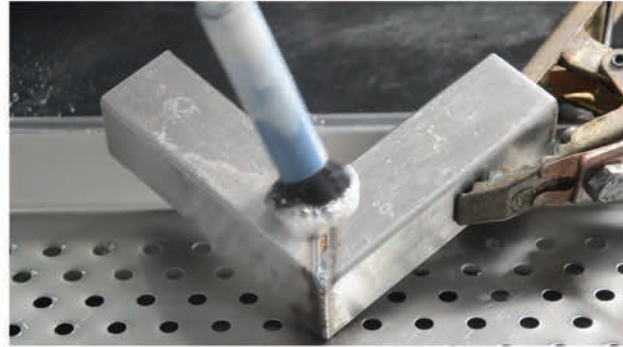

Dimensiones  
1/2" x 4-1/2" x M10  
12 mm x 115 mm x M10

Clave  
2520

## Set de Marcaje Electrofítico

### Contenido

- » 1 mango de marcaje rojo suave.
- » 1 electrodo de carbono de 90°.
- » 1 electrolito de marcaje (50 ml).
- » 1 solución neutra (100 ml).
- » 5 felpas.
- » 5 anillos.
- » 1 cable de conexión de 1.5 mm 2-2.
- » 1 muestra de plantilla de marcaje.

### Instrucciones

- 1.- Coloque un pedazo de fieltro blanco sobre el electrodo del mango de marcaje.
- 2.- Fije el fieltro con un anillo en forma de O.
- 3.- Con cuidado, vierta gota a gota la solución electrolítica sobre el fieltro hasta que esté completamente humedecido.
- 4.- Coloque el interruptor del equipo clave 2519 en marcaje claro u oscuro.
- 5.- Humedezca la plantilla con agua o electrolito para fijarla ligeramente sobre la pieza de trabajo.
- 6.- Pase ligeramente el mango de marcaje sobre la plantilla de 1 a 3 segundos.
- 7.- Una vez marcada la superficie, retire la plantilla de la pieza de trabajo y limpie con agua y/o solución neutralizante clave 2521.
- 8.- Seque frotando con papel.
- 9.- Limpie y guarde las plantillas.



Clave  
2524

» Para ocuparse exclusivamente con equipo de limpieza TENAZIT Electro clean (clave 2519).

# ACCESORIOS



# Llaves para Adaptadores

## Para Apretar o Aflojar Adaptadores



Uso manual



**Negra**

Dimensiones	Máquina	Clave
1-1/4" - 3/16" 32 x 5 mm	Esmeriladora Americana	543



**Múltiple**

Dimensiones	Máquina	Clave
Llave Múltiple	Ambas	545



**Roja**

Dimensiones	Máquina	Clave
1-3/8" - 3/16" 35 x 5 mm	Esmeriladora Europea	544

## Adaptadores

### Para Discos de Cubo [Tipo 27]



**Grandes**

Dimensiones	Máquina	Clave	
Con rosca estándar	5/8-11" 15.9-11 mm	Esmeriladora Americana	541
Con rosca milimétrica	M14-2	Esmeriladora Europea	542

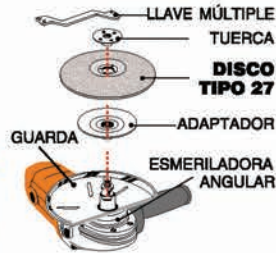

**Chicos**

Dimensiones	Máquina	Clave	
Con rosca estándar	5/8-11" 15.9-11 mm	Esmeriladora Americana	961
Con rosca milimétrica	M14-2	Esmeriladora Europea	958

### Para Discos Cortadores [Tipo 41]

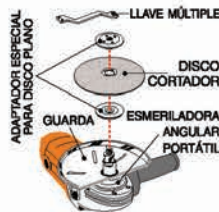

Dimensiones	Máquina	Clave	
Con rosca estándar	5/8-11" 15.9-11 mm	Esmeriladora Americana	547
Con rosca milimétrica	M14-2	Esmeriladora Europea	538



Dimensiones	Máquina	Clave
Adaptador múltiple para discos cortadores. Barreno del disco 1/2" - 3/8" - 1/4" 12.7 - 9.5 - 6.4 mm	Mototool / Taladro	531

### Para Discos de Diamante [9"] Clave 2562



Dimensiones	Clave
M14-2	2563
5/8-11" 15.9-11 mm	2564

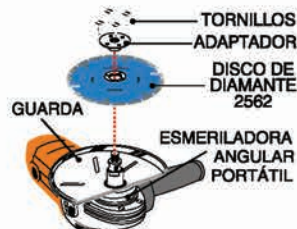

### Para Montar Ruedas de Lija, Fibra y Felpa de 2" de Espesor



Dimensiones	Clave
1" x 2" x 5/8"-11 25 x 50 x 15.9 mm-11	1625

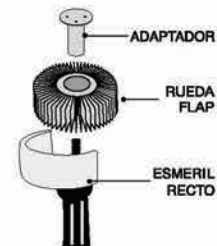

### Para RT-1



Dimensiones	Clave
2-3/4" x 5/16" 70 x 8 mm	546

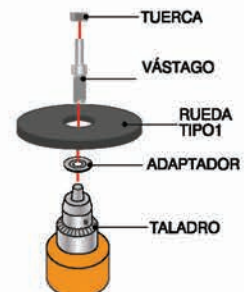



## Para Discos de Cambio Rápido



### Características

» Vástago de 1/4".



Diámetro del Disco	Sistema de Sujeción	Clave
1" x 1/4" 25 x 6.4 mm	ROL OK	2577
1-1/2" x 1/4" 38 x 6.4 mm	ROL OK	2578
2" x 1/4" 51 x 6.4 mm	ROL OK	628
3" x 1/4" 76 x 6.4 mm	ROL OK	629

Diámetro del Disco	Sistema de Sujeción	Clave
1" x 1/4" 25 x 6.4 mm	SPIN ON	2595
1-1/2" x 1/4" 38 x 6.4 mm	SPIN ON	2596
2" x 1/4" 51 x 6.4 mm	SPIN ON	2597
3" x 1/4" 76 x 6.4 mm	SPIN ON	2598

## Para Minidiscos Laminados de 2"

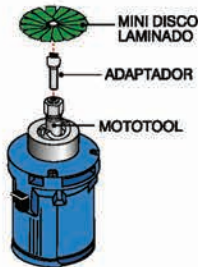

Dimensiones	Clave
2" x 1/4" 50 x 6.4 mm	1758

## Para Ruedas de Súper Limpieza de 6"



Dimensiones	Clave
1-1/4" x 1/4" 31.7 x 6.4 mm	1626

## Para Cartuchos de Felpa

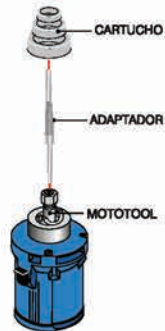

Dimensiones	Clave
1/8" x 3/4" x 1/8" 3.2 x 20 x 3.2 mm	1623
1/8" x 3/4" x 1/4" 3.2 x 20 x 6.4 mm	1624

## Para Ruedas de Pulido



Dimensiones	Clave
2-1/8" x 3/8" 54 x 9.5 mm	1627

## Respaldo para Bonetes y Esponjas de 3"

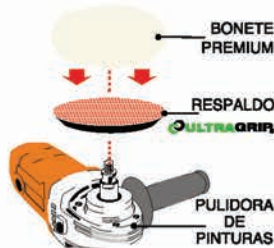

Dimensiones	Clave
3" x 5/8"-11H 75 X 15.9 mm-11H	2972

## Para Montar el Respaldo Clave 2972 en Taladro



Dimensiones	Clave
5/8"-11H x 1/4" 15.9-11 x 6.4 mm	627

**NUEVA  
LÍNEA**



**Adaptador**

Dimensiones Clave Pzas.

M14-2	526	1
-------	-----	---

**Características**

- » Rosca M14-2.
- » Para usarse con los respaldos claves 944 y 949.

**Para Fibrodiscos  
ACTROX**

**Beneficios**

- » Fabricados con hule de alta calidad para soportar el calor y el apriete.
- » Gracias a su tecnología, se asegura el rendimiento del disco de lija.
- » Para trabajos de desbaste de granos gruesos (24-36).



**Heavy Duty Rígido**

Dimensiones Clave

4-1/2" x 5/8-11"	944
115 x 15.9-11 mm	
7" x 5/8-11"	949
178 x 15.9-11 mm	

**Para Discos de Lija (Fibrodiscos)**



Ø	Dimensiones	Clave
4-1/2"	5/8"-11	935
115 mm	M14-2	794
5"	5/8"-11	939
125 mm	M14-2	795
7"	5/8"-11	950
180 mm	M14-2	796

**Para Discos de Fibra**

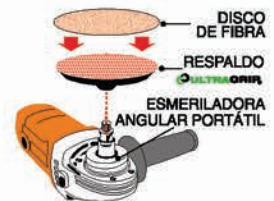

Ø	Dimensiones	Clave
7"	5/8"-11	634
180 mm	M14-2	661

» Respaldos con rosca estándar (5/8-11") o rosca milimétrica (M14-2).

**Para Discos de Lija Autoadherible con Sistema de Sujeción ULTRAGRIP**

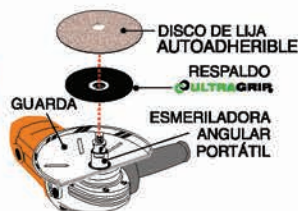

Ø	Dimensiones	Clave
5"	5/8"-11	1457
125 mm	M14-2	1458

**Para Discos Zirconio Cerámico Sistema de Sujeción ULTRAGRIP**



Ø	Dimensiones	Max.RPM	Clave
5"	5/8-11"	10 000	1455
125 mm	15.9-11 mm		
6"	5/8-11"	6 000	1456
150 mm	15.9-11 mm		

**Respaldo de Bronce con Hule para Pads de Diamante con Sistema de Sujeción ULTRAGRIP**



Ø	Dimensiones	Clave
4"	5/8"-11	1599
100 mm	M14-2	1499

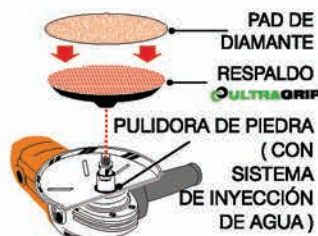

**Características**

- » Se pueden usar en húmedo.
- » Su diseño permite el paso del agua para enfriar la zona de trabajo del pad de diamante.
- » Disponibles con rosca estándar o milimétrica.

## Para Discos de Lija Autoadherible



Ø	Barreno	Clave
<b>Sistema de sujeción <b>ULTRAGRIP</b></b>		
3"	5/16"-24H	<b>2493</b>
75 mm	7.9 mm -24H	
5"	5/16"-24H	<b>793</b>
125 mm	7.9 mm -24H	
6"	5/16"-24H	<b>799</b>
150 mm	7.9 mm -24H	
5"	(8 hoyos)	<b>1629</b>
125 mm		
<b>Sistema de sujeción pegamento PSA</b>		
5"	5/16"-24H	<b>798</b>
125 mm	7.9 mm -24H	
6"	5/16"-24H	<b>797</b>
150 mm	7.9 mm -24H	

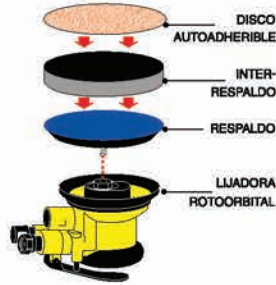

## Multi-Perforados



Ø	Barreno	Hoyos	Clave
<b>Sistema de sujeción <b>ULTRAGRIP</b></b>			
5"	5/16"-24H	44	<b>1453</b>
125 mm	7.9 mm -24H		
6"	5/16"-24H	52	<b>1454</b>
150 mm	7.9 mm -24H		

## Inter-Respaldo



Ø	Espesor	Clave
6"	3/4"	<b>2330</b>
150 mm	20 mm	



Lijadora Roto-orbital

### Características

- » Para mejorar el acabado. El lijado se vuelve más uniforme y controlado.

## Para Hojas de Lija



Dimensiones	Clave
2-5/8" X 4-5/8" 67 x 117 mm	<b>1462</b>



Uso manual

## Para Discos de Lija Autoadherible con Sistema de Sujeción **ULTRAGRIP**



Ø	Clave
6"	<b>1463</b>
150 mm	

## Para Bonetes con Sistema de Sujeción **ULTRAGRIP**

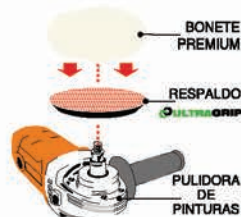
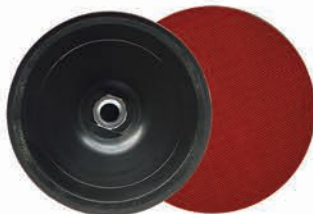

Ø	Barreno	Clave
<b>Sistema de sujeción <b>ULTRAGRIP</b></b>		
6"	5/8"-11H	<b>952</b>
150 mm	15.9 mm-11	
<b>5/8"-11H (15.9 mm-11H)</b>		
7"	5/8"-11H	<b>2975</b>
180 mm	15.9 mm-11	

## Para Bonetes de Lana con Sujeción de Amarre

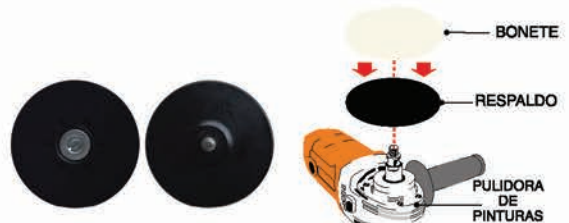

Ø	Barreno	Clave
5"	1/4"	<b>945</b>
125 mm	6.4 mm	
7"	5/8"-11H	<b>957</b>
180 mm	15.9 mm -11	
9"	5/8"-11H	<b>959</b>
225 mm	15.9 mm -11	

Respaldo	Clave	Inter-respaldo (146 mm / 6")							
6 x 0.31" 6 x 7.9-24 mm	4929	Suave	Clave 4900	Medio	Clave 3297	Duro	Clave 3298	Neo Duro	Clave 4904

\*Respaldo **ULTRAORIN** / \* 15 perforaciones \*Para usarse en Lijadora Roto-orbital Neumática: 2511 ó 2518

Respaldo	Clave	5 x 0.31" 122 x 7.9-24 mm <th>Clave</th> <th colspan="6">Inter-respaldo (122 mm / 5")</th>	Clave	Inter-respaldo (122 mm / 5")					
	4927	5 x 0.31" 122 x 7.9-24 mm	4928	Suave	Clave 3219	Medio	Clave 3248	Duro	Clave 3249

Sin perforaciones

\*Respaldo **ULTRAORIN** / \* 7 perforaciones  
\*Para usarse en Lijadora Roto-orbital Neumática: 2540 ó 2541

Respaldo	Clave	Inter-respaldo (73 mm / 3")			
3 x 0.31" 70 x 7.9-24 mm	45632	Suave	Clave 3239	Medio	Clave 3238

\*Respaldo **ULTRAORIN** / \* Sin perforaciones  
\*Para usarse en Lijadora Angular Neumática clave 2510

Respaldo	Clave
3 x 0.31" 72 x 7.9-24 mm	4931

\*Respaldo **ULTRAORIN**  
\*Para pulidora Neumática clave 2513

Inter-respaldo	Clave
1-1/4" 31 mm	2528

\*Respaldo **PSA**  
\*Para lijadora angular clave 2512

Respaldo	Clave	Inter-respaldos					
3 x 4" 71 x 106 mm	4930	Suave	Clave 3212	Medio	Clave 4914	Neo-Duro	Clave 4908

\*Respaldo **ULTRAORIN** \*Para usarse en Lijadora Orbital Neumática clave 2514

Respaldos <b>ULTRAORIN</b> / Uso manual									
Multi-perforados	Clave	Suave	Clave	Block	Clave	Tacon	Clave		
3 x 4-32/32" 78 x 120 mm	3228	4 x 6" 100 x 150 mm	3229	3 x 5 x 1" 78 x 123 x 25 mm	3218	3 x 5 x 1" 78 x 123 x 25 mm	4915	2-3/4 x 4-1/2" 70 x 114 mm	3214

Respaldos - PSA - / Uso Manual							
Tole Finger	Clave	Tole Block ch	Clave	Tole Block M	Clave	Tole Card	Clave
1-1/4" 31 mm	4917	1 x 1-1/4 x 1/2" 27 x 33 x 15 mm	3213	1 x 2-2/3 x 1/2" 27 x 65 x 15 mm	3264	2-3/4 x 4-1/2" 75 x 120 mm	3268

## Aderezadores Manuales

### Clave 1628

- » Para destapar ruedas abrasivas de granos gruesos.
- » Reforzadas para alta velocidad.
- » Para granos gruesos y ruedas de diámetro entre 400 y 762 mm.



Uso manual



Clave

1637



Clave

1628

### Clave 1637

- » Para aderezar manualmente ruedas abrasivas de granos gruesos y medianos (14-60).
- » Diámetros entre 400 y 915 mm.

### Beneficios

- » Reforzados para alta velocidad.
- » Baleros protegidos para evitar que el polvo los dañe.
- » Mayor protección al usuario, ya que la unidad aderezadora de estrellas está completamente cubierta.
- » La rueda se mantiene "destapada" y cortando durante más tiempo.

### Set de estrellas de repuestos



Clave

1639



Clave

1630

## Cinta de Acero Inoxidable

### Características

- » Protege el área de la superficie durante el proceso de lijado.

### Usos

- » Placas.
- » Láminas.
- » Acero inoxidable.

### Beneficios

- » Se lija únicamente el área deseada.
- » Aplicación limpia y segura.
- » Se evitan retrabajos.



### Dimensiones

- » 40 x 5000 x 0.15 mm.

Clave

2530

## Recortador de Respaldos

### Características

- » Para recortar el respaldo de plástico de los discos laminados de forma segura, sencilla y práctica.
- » Su montaje sencillo ayuda a maximizar el uso de cada disco.
- » Puede recortar discos de 115 y 178 mm.
- » Se monta en cualquier esmeriladora del mercado.



Video

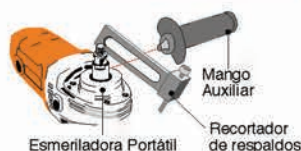

Esmeriladora Portátil

Mango Auxiliar

Recortador de respaldos

Clave

1743

## Punta en Cruz para Destornillador

### Características

- » Con doble imán de ajuste a la entrada y al fondo del adaptador.
- » Con sistema de ajuste para altura de la cabeza del tornillo para llegar al ras.



### Adaptador

Dimensiones Clave Pzas.

15 x 68 mm 1851 1



### Kit con 5 puntas

Dimensiones Clave

2" 50 mm 1852

### Características

- » Con protección anticorrosiva.

### Beneficios

- » Con tecnología TORSION TECHNOLOGY para mayor resistencia contra gran torque.

### Beneficios

- » El imán tiene la fuerza para resistir pesos de 1 kg.

## Kit de Desbaste y Corte para Miniesmeriladora



Metal



Aluminio



Madera



Piedra



Video



<http://bit.ly/KitTotalPack>

Clave

2999

### Contenido [11 piezas]

- » 1 sierra de 115 mm para corte de madera (clave 162).
- » 1 disco laminado HUM G-60 (clave 2217).
- » 1 disco para desbaste de metal (clave 560).
- » 3 discos para corte de metal (clave 778).
- » 1 fibrodisco de lija G-60 (clave 1336).
- » 1 disco de diamante segmentado (clave 2555).
- » 1 disco de diamante rin continuo (clave 2556).
- » 1 disco para corte de aluminio (clave 892).
- » 1 disco para desbaste de aluminio (clave 480).

## Kit de Brocas para Concreto



Taladro



Clave

1850

### Contenido [5 piezas]

- » 5.0 x 90 mm (3/16" x 3-1/4").
- » 6.5 x 100 mm (1/4" x 4").
- » 8.0 x 125 mm (5/16" x 5").
- » 10 x 125 mm (3/8" x 5").
- » 12 x 150 mm (1/2" x 6").

### Beneficios

- » Alto rendimiento.

## Kits para Mototool



Mototool



Contenido Clave

180 piezas

2991



Contenido Clave

202 piezas

2983



Contenido Clave

302 piezas

2992

## Set de Discos de Diamante



Uso General



Contenido Clave

2 piezas clave  
2552 y 2553

2998



Uso General



Contenido Clave

2 piezas clave  
1504 y 1501

2993



Loseta Cerámica

Contenido Clave

2 piezas  
Rin continuo  
y Turbo

2994



Todo Tipo de  
Material

Contenido Clave

3 piezas

3000



## Contenido [27 piezas]

- » 3 mini discos para desbaste claves (1276, 1277 y 1278).
- » 6 discos de cambio rápido (grano cerámico) claves (4750, 4751 y 4752).
- » 2 discos de cambio rápido de Zirconio clave (1199).
- » 6 discos de cambio rápido (óxido de aluminio) claves (4574, 4576 y 4577).
- » 3 discos laminados (Zirconio) claves (2594, 2599 y 2600).
- » 3 discos de fibra claves (623, 624 y 648).
- » 2 discos de súper limpieza clave (630).
- » 2 adaptadores claves (628 y 2587).



Dimensiones	Clave
10 x 6 x 2" 260 x 155 x 55 mm	2942



De **REGALO** en la compra de la micro esmeriladora [2542 / 2543]

## Caja Plástica para Usos Múltiples



### Características

- » Caja con compartimientos flexibles y desmontables (hasta 6).
- » Ideal para guardar diversos y pequeños artículos.
- » Hecha en Alemania.



Dimensiones	Clave
10 x 6 x 2" 260 x 155 x 55 mm	2945

## Caretas

### Careta Premium



#### Características

- » Ideal para proteger la cara contra salpicaduras de fluidos corporales, líquidos y polvo en general.
- » Hecha con materiales reciclables, fáciles de limpiar.
- » Mayor duración del producto al ser sus piezas reemplazables.
- » Cómoda y ligera.

Clave

2926

Repuesto Mica

Clave

2927

Repuesto Banda

Clave

2928

### Careta Ligera



#### Características

- » Ideal para proteger la cara contra salpicaduras de fluidos corporales, líquidos y polvo en general.
- » Económica.

#### Beneficios

- » Muy cómoda y ligera.
- » Fácil de llevar.

Clave

2929

## Capucha Protectora

#### Características

- » Estructura con una triple capa de fibras.
- » Textura flexible y suave.
- » Tecnología libre de látex.
- » No utiliza polímeros elastómeros.
- » Apertura a nivel de ojos.

#### Beneficios

- » Protección ligera y respirable.
- » Gran comodidad.
- » Permite el uso de lentes y la identificación personal.
- » Se ajusta al rostro, lo que brinda una mayor protección.



Clave Pzas.

2813

6

## Mascarilla KN95

#### Características

- » Mascarilla no estéril para protección contra partículas como polvo de cemento, madera, rebabas metálicas, virus, bacterias (contenidos en partículas de fluidos nasales y bucales), hongos, insecticidas y pesticidas.
- » Clip integrado para ajuste nasal.

#### Beneficios

- » Confort al respirar y baja caída de presión.
- » Ergonómica y resistente.



Dimensiones Clave Pzas.

5.5" x 3.94"  
140 x 100 mm

295

100

## Lentes de Seguridad

### Lentes Austromex®



Clave

2809

### Lentes Tenazit®



Clave

2812



Metros por Segundo																		
Ø		15	18	20	23	25	28	30	35	37	45	48	50	60	80	100	Ø	
mm	plg.	Revoluciones por Minuto														mm	plg.	
25	1	11459	13751	15279	17571	19099	21390	22918	26738	28266	34377	36669	38197	45837	61115	76394	25	1
50	2	5730	6875	7639	8785	9549	10695	11459	13369	14133	17189	18335	19099	22918	30558	38197	50	2
75	3	3820	4584	5093	4393	6366	7130	7639	8913	9422	11459	12223	12732	15279	20372	25465	75	3
100	4	2865	3438	3820	3514	4775	4775	5730	6684	7066	8594	9167	9549	11459	15279	19099	100	4
125	5	2292	2450	3056	2928	3820	5348	4584	5348	5653	6875	7334	7639	9167	12223	15279	125	5
150	6	1910	2292	2546	2510	3183	4278	3820	4456	4711	5730	6112	6366	7639	10186	12732	150	6
175	7	1637	1964	2183	2196	2728	3565	3274	3820	4038	4911	5238	5457	6548	8731	10913	175	7
200	8	1432	1719	1910	1952	2387	3056	2865	3342	3533	4297	4584	4775	5730	7639	9549	200	8
225	9	1273	1528	1698	1757	2122	2674	2546	2971	3141	3438	4074	4244	5093	6112	8488	225	9
250	10	1146	1375	1528	1464	1910	2377	2292	2674	2827	2865	3667	3820	4584	5093	7639	250	10
300	12	955	1146	1273	1255	1592	2139	1910	2228	2355	2456	3056	3183	3820	4365	6366	300	12
350	14	819	982	1091	1098	1364	1783	1637	1910	2019	2149	2619	2728	3274	3820	5457	350	14
400	16	716	859	955	976	1194	1528	1432	1671	1767	1910	2292	2387	2865	3395	4775	400	16
450	18	637	764	849	879	1061	1337	1273	1485	1570	1719	2037	2122	2546	3056	4244	450	18
500	20	573	688	764	799	955	1188	1146	1337	1413	1409	1833	1910	2292	2778	3820	500	20
550	22	521	625	694	720	868	1070	1042	1215	1285	1285	1667	1736	2083	2505	3472	550	22
610	24	470	564	626	666	783	972	939	1096	1158	1158	1503	1565	1879	2315	3131	610	24
660	26	434	521	579	619	723	877	868	1013	1071	1302	1389	1447	1736	2152	2894	660	26
710	28	403	484	538	578	672	753	807	941	995	1210	1291	1345	1614	2010	2690	710	28
760	30	377	452	503	542	628	704	754	880	930	1131	1206	1256	1508	1886	2513	760	30
810	32	354	424	472	508	589	660	707	825	872	1061	1132	1179	1415	1768	2358	810	32
864	34	332	398	442	482	553	619	663	774	818	995	1061	1105	1326	1626	2210	864	34
912	36	314	377	419	419	524	586	628	733	775	942	1005	1047	1256	1675	2094	912	36
966	38	297	356	395	455	494	554	593	692	732	890	946	989	1186	1582	1977	966	38
1020	40	281	337	374	431	468	524	562	655	693	843	899	936	1123	1498	1872	1020	40
1070	42	268	321	357	411	446	500	535	625	660	803	857	892	1071	1428	1785	1070	42

<b>RECTIFICADO</b> Cilíndrico exterior Cilíndrico interior De superficies con copas o segmentos De superficies con ruedas planas	<b>m/s</b> 25-37 20-30 20-25 22-27	<b>DESBASTE CON MÁQUINAS PORTÁTILES</b> Ruedas vitrificadas Ruedas resinosas Desbaste con discos reforzados Corte con discos reforzados en máquina fija.	<b>m/s</b> 37 48 60-80 60-80
<b>AFILADO DE HERRAMIENTAS</b> De acero De acero con ruedas CBN -En seco -En húmedo De carburos cementados (manual) De carburos cementados (mecánicos) De carburos cementados con ruedas de diamante -En seco -En húmedo	<b>m/s</b> 25 15-22 22-28 22-25 5-15 15-22 18-28	<b>VELOCIDAD PERIFÉRICA MÁXIMA</b> Ruedas resinosas Ruedas resinosas reforzadas A63 y A80 Ruedas vitrificadas Ruedas de diamante Ruedas CBN	<b>m/s</b> 50 63-80 37 30 60

## A NUESTROS APRECIABLES DISTRIBUIDORES:

Nos permitimos informarles que con **Abrasivos Especiales, S.A. de C.V.** su inversión está garantizada, ya que nos interesa que nuestros distribuidores cuenten con inventarios sanos de productos que sí se vendan, para servir mejor a sus clientes.

Por lo anterior, reiteramos nuestra **GARANTÍA DE DEVOLUCIÓN** en materiales de línea, sujeta a las siguientes condiciones:

- 1 Las devoluciones de material de línea deberán estar autorizadas previamente por nuestro equipo de ventas, indicando la causa de dicha devolución. Favor de comunicarse con su asesor técnico o a la gerencia de ventas respectiva. En material de fabricación especial no se aceptan devoluciones, salvo que se trate de defectos de fabricación.
- 2 Todos los gastos originados por la devolución correrán por cuenta y riesgo del cliente hasta nuestras bodegas y de regreso. No se aceptarán envíos por cobrar o que no hayan sido previamente autorizados.
- 3 El límite para aceptar devoluciones de material resinoso es de tres años. En productos vitrificados es de cinco años.
- 4 El material deberá ser devuelto en su empaque original y estar en condiciones de ser vendido nuevamente.
- 5 Todas las devoluciones tendrán un cargo del 10% sobre el importe neto de la mercancía por gastos de revisión, devolución y manejo, independientemente de la fecha en que hayan sido facturadas.

## GARANTÍA

Todos los productos de este catálogo están garantizados contra cualquier defecto de fabricación.

## SERVICIO A CLIENTES

Para mayor información consulte a su asesor técnico o al departamento de servicio a clientes de Grupo AUSTROMEX:

Tel.: **(55) 5557 - 1966.**

y/o a nuestro correo electrónico: [servicioclientes@austromex.com.mx](mailto:servicioclientes@austromex.com.mx)

## TABLA DE CONVERSIONES

Fraciones	Pulgadas	mm	Fraciones	Pulgadas	mm	Fraciones	Pulgadas	mm	Fraciones	Pulgadas	mm
1/64	0.015625	0.397	17/64	0.265625	6.747				49/64	0.765625	19.447
1/32	0.031250	0.794		0.275591	7.000	33/64	0.515625	13.097	25/32	0.781250	19.844
	0.039370	1.000	9/32	0.282250	7.144	17/32	0.531250	13.494		0.787402	20.000
3/64	0.046875	1.191	19/64	0.296875	7.541	35/64	0.546875	13.891	51/64	0.796875	20.241
1/16	0.062500	1.588	5/16	0.312500	7.938		0.551180	14.000	13/16	0.812500	20.638
5/64	0.078125	1.984		0.314961	8.000	9/16	0.562500	14.288		0.826772	21.000
	0.078740	2.000	21/64	0.328125	8.334	37/64	0.578125	14.684	53/64	0.828125	21.034
3/32	0.093750	2.381	11/32	0.343750	8.731		0.590551	15.000	27/32	0.843750	21.431
7/64	0.109375	2.778		0.354331	9.000	19/32	0.593750	15.081	55/64	0.859375	21.828
	0.118110	3.000	23/64	0.359375	9.128	39/64	0.609375	15.478		0.866142	22.000
1/8	0.125000	3.175	3/8	0.375000	9.525	5/8	0.625000	15.875	7/8	0.875000	22.225
9/64	0.140625	3.572	25/64	0.390625	9.922		0.629921	16.000	57/64	0.890625	22.622
5/32	0.156250	3.969		0.393701	10.000	41/64	0.640625	16.272		0.905512	23.000
	0.157480	4.000	13/32	0.406250	10.319	21/32	0.656250	16.669	29/32	0.906250	23.019
11/64	0.171875	4.366	27/64	0.421875	10.716		0.669291	17.000	59/64	0.921875	23.416
3/16	0.187500	4.763		0.433071	11.000	43/64	0.671875	17.066	15/16	0.937500	23.813
	0.196850	5.000	7/16	0.437500	11.113	11/16	0.687500	17.463		0.944882	24.000
13/64	0.203125	5.159	29/64	0.453125	11.509	45/64	0.703125	17.859	61/64	0.953125	24.209
7/32	0.218750	5.556	15/32	0.468750	11.906		0.708661	18.000	31/32	0.968750	24.606
15/64	0.234375	5.953		0.472441	12.000	23/32	0.718750	18.256		0.984252	25.000
	0.236220	6.000	31/64	0.484375	12.303	47/64	0.734375	18.653	63/64	0.984375	25.003
1/4	0.250000	6.350	1/2	0.500000	12.700		0.748031	19.000	1	1.000000	25.400
						3/4	0.750000	19.050			

# Índice por Clave

Clave	Pág.	Clave	Pág.	Clave	Pág.	Clave	Pág.	Clave	Pág.
-3811	13	232-234	53	388	20	507	40	635-636	133
-2008	14	235-237	58	389	19	508	137	637-638	139
-2007	14	238-239	54	391-398	63	509	46	639	133
-2006	14	240-241	58	399	137	510	40	640	105
-2004	14	242-243	53	400-402	63	513	133	642	121
-595	14	244	54	403	137	514-517	40	643	127
-567	15	245	53	404-408	63	518	133	644	121
-566	15	246-254	53	409	137	519	40	645-647	105
-561	15	260-261	59	410-414	65	520-521	14	648-649	127
-560	15	263	60	415-417	64	521	14	650	139
-525	14	264-267	156	418-419	23	522	41	651	135
-506	46	272-286	59	420-422	63	523	133	652-653	133
1-6	52	289	217	423	64	524-525	14	654-657	105
7-10	53	292-293	34	425-428	63	526	280	658	127
11-12	52	295	286	429	137	527	46	659	133
13	53	296-297	216	430-431	63	528	23	660	127
14	52	298-305	217	432-433	64	529	15	661	280
15-18	52	306	221	434-435	63	530	41	665-668	132
19	53	307-311	216	436	64	531	278	669	127
20-26	52	313	58	437-438	63	532	21	670-671	24
27-29	53	316	56	439	64	533	19	672-677	130
30-68	52	318-321	58	440-442	63	534	21	678-680	133
70-78	57	324	60	444	137	535-536	19	681-683	129
85-95	254	328	13	445-447	66	537	21	684-689	133
96-125	253	329-330	56	448-449	63	538	278	690-691	222
126-128	255	331	55	450	137	540	70	693-694	139
129	55	332-333	13	451	140	541-547	278	695	132
130	253	334	55	452	20	548-549	72	696	133
131	255	335-336	13	453-454	63	550-553	69	697-699	172
132-137	253	337	58	455	20	560-565	15	700	39
138	255	338-342	58	456-458	63	564	133	701	33
139	253	343	69	459-460	137	566-568	15	702-707	102
140	55	345-346	68	461	65	569	133	708	46
141-143	256	347	13	462-464	71	570	43	709	34
144	255	348	58	465	54	571-572	14	710	35
145-146	253	349	68	466	137	573-575	42	711	36
150-155	255	350	58	467-468	71	576-584	44	712-717	96
156-166	261	351-352	68	469-470	137	585	133	718-719	18
167-171	262	353-355	69	471-473	72	586-587	24	721	96
172	261	356	68	474-475	137	588	14	722	120
173	262	357	69	476	71	589	70	723-724	96
174	56	358-362	68	477-479	72	590	217	725-729	119
175	58	363	70	480-481	24	591-592	133	730-732	41
176-178	56	364-365	68	482	217	593	135	733	39
179-180	262	366	17	483-485	71	595-597	14	734	41
181-182	56	369	70	486	72	598-599	139	735	46
183	262	370	59	487	54	600-605	132	736	41
184-188	58	371	70	488-492	72	606-608	107	737	38
191-221	56	372	19	493	46	609	132	738	41
224	58	373	70	494-495	44	610-618	64	739	38
225	53	374-377	23	496	40	619-622	107	740	41
226	54	378	19	497-498	44	623-626	127	741	45
227	58	379	70	499-500	40	627-629	279	742	38
228	54	381	16	501	46	630-631	139	743-744	39
229-230	53	384	20	502-505	40	632-633	127	745	119
231	54	385	23	506	46	634	280	746	44

# Índice por Clave

Clave	Pág.	Clave	Pág.	Clave	Pág.	Clave	Pág.	Clave	Pág.
747	45	865	202	970	246	1180	223	1414-1415	217
748-749	119	866	200	971	236	1181	224	1422-1427	221
750	34	867-869	207	972	245	1186	71	1428-1434	210
751	34	871-872	121	973	244	1187	223	1435-1439	220
752	22	873-874	36	974	241	1188	106	1441-1444	213
753	38	875-876	21	975	229	1189	245	1445	221
754	23	877-878	37	976	240	1190	258	1446-1450	211
755	63	879-880	36	978	229	1191-1198	85	1453-1454	281
756	32	881-882	21	979	241	1199	106	1455-1458	280
757	36	883-885	207	980	245	1213	84	1462-1463	281
758	38	889-890	23	981	232	1220-1229	66	1467	150
759-760	42	891	37	982	245	1231-1238	84	1473-1489	122
761	41	892-893	45	983	236	1251	123	1490	206
762	42	894	37	984-985	229	1257-1259	84	1495	203
763	33	895	238	986	232	1263-1265	123	1499	280
764	38	899	195	987-988	236	1267-1268	156	1501-1507	195
765	22	900-901	55	989	232	1270-1275	68	1508	189
767	39	902-903	121	990	236	1276-1281	20	1509-1510	195
768	38	904	55	991	247	1282	24	1511-1512	189
769-770	36	905-910	121	992-993	248	1283-1286	68	1513	195
778	33	911-915	55	994-995	237	1288-1291	69	1514	189
781	33	913-915	121	999-1003	57	1292-1295	68	1515-1517	195
785	119	916-917	55	1004	123	1296	24	1518	189
786-787	43	919-923	121	1005	57	1299	18	1520	203
788-789	119	924	233	1010-1013	84	1300	16	1521	201
790	16	925	55	1015-1018	55	1302	19	1523	195
791	43	926-928	121	1020-1023	84	1303	58	1524	189
793	281	929	244	1026	134	1306	19	1525	203
794-796	280	930	121	1027-1028	138	1309	36	1526	189
797-799	281	931-933	102	1045-1051	84	1310	41	1527	190
801	193	934	121	1052-1059	134	1316	46	1528-1529	202
802	195	935	280	1060-1061	84	1317	36	1530-1531	201
803	193	936-938	102	1063-1067	134	1318	19	1532-1533	192
804-808	195	939	280	1072-1074	86	1320	16	1534-1537	203
809-810	193	940-943	102	1075-1077	85	1321-1322	17	1538	201
812	195	944	280	1082	86	1323-1325	70	1540	196
813-816	193	945	281	1085-1086	138	1328-1329	59	1541-1542	195
818	195	946-948	122	1087-1088	134	1334-1345	103	1544	192
822-825	189	949-950	280	1090-1091	84	1349-1354	68	1545-1546	195
827	195	951	101	1094-1099	57	1355	69	1547	203
828	203	952	281	1101	233	1356-1357	119	1548	201
829	195	953-955	121	1102	243	1359-1364	68	1549	195
830	189	956	169	1103	230	1365	69	1551-1553	193
831	192	957	281	1104	242	1366	141	1554-1555	202
833	189	958	278	1115-1116	138	1367	87	1556-160	110
834	192	959	281	1118-1124	134	1368	141	1562-1564	235
835-837	195	960	220	1151-1168	85	1369-1375	157	1565	233
838	189	961	278	1170	236	1376-1385	103	1566	234
839	192	962	220	1171	245	1386	157	1567	244
840	189	963	233	1172	236	1387-1389	120	1568	233
841	203	964	220	1173	245	1390-1397	131	1569	235
842	192	965	233	1174	236	1398	87	1570	209
847-855	201	966	232	1175	245	1399	274	1571	235
848	201	967	244	1176	236	1400	131	1572	234
859	195	968	233	1177	245	1401-1406	103	1573	244
862	200	969	244	1179	224	1412	216	1574	241

ÍNDICE POR CLAVE

# Índice por Clave

Clave	Pág.	Clave	Pág.	Clave	Pág.	Clave	Pág.	Clave	Pág.
1575-1578	229	1744	92	2027	22	2230-2232	92	2456	152
1579	241	1745-1746	91	2028	111	2243	190	2457-2459	153
1580	211	1748-1750	110	2029	14	2244-2246	77	2460	123
1581	240	1751-1753	91	2030-2038	111	2251-22533	90	2461	173
1582	211	1755	94	2039-2040	20	2256-2258	109	2462	152
1583	248	1756	76	2041	37	2259-2265	84	2464-2465	94
1584	211	1758	279	2042	20	2266-2268	92	2466-2467	154
1585	229	1760-1761	76	2044	37	2271-2272	150	2469	166
1586	240	1762	97	2046	111	2274-2275	190	2470-2471	165
1587	246	1767-1770	91	2051-2052	118	2276-2279	254	2472	166
1588	247	1772-1779	110	2054-2059	111	2280	255	2473	168
1590-1591	200	1780-1784	95	2061	14	2281-2285	254	2474	170
1594-1598	212	1790	253	2063-2067	116	2286	255	2475-2476	171
1599	280	1791	110	2070-2071	106	2287	254	2477-2478	169
1600-1607	130	1801-1819	75	2077	37	2288	256	2479	165
1608-1611	122	1823-1828	196	2080	81	2289-2296	150	2480	123
1618-1620	151	1833-1844	257	2086-2092	109	2298-2304	149	2481	167
1623-1624	279	1847-1849	109	2095-2106	81	2305	147	2482	172
1625	278	1850	284	2107-2108	262	2306	148	2483	174
1626-1627	279	1851-1852	283	2109	261	2307	147	2484	170
1628	283	1853-1858	109	2110-2111	19	2308	148	2485-2487	171
1629	281	1859-1861	256	2113-2120	43	2309-2318	141	2488	170
1630	283	1862	110	2121	17	2319	149	2489	175
1631-1636	101	1863	256	2128	191	2322	87	2490	168
1637	283	1864	109	2131-2132	261	2323	127	2492	152
1638	121	1869-1875	117	2133-2134	262	2327	87	2493	281
1639	283	1876-1878	109	2135	261	2328	127	2494	165
1640	130	1879-1885	117	2136	204	2330	281	2495	71
1641-1642	137	1886-1892	118	2137-2138	262	2331-2335	148	2497	175
1643-1644	135	1893	75	2139-2144	204	2336	85	2498-2499	170
1645-1648	109	1896	118	2148	206	2337-2352	136	2500	264
1649	245	1897	75	2150	217	2354-2355	69	2501-2504	195
1652-1657	135	1900	118	2151-2152	216	2359	127	2505	266
1658-1659	110	1901-1906	94	2153	217	2360	148	2506	267
1660-1661	109	1907	110	2154-2155	216	2364-2366	90	2507	266
1662-1668	110	1908	94	2156-2158	197	2372-2376	80	2508-2509	273
1669	127	1910-1911	90	2160-2162	193	2378	150	2510	272
1670	101	1913	110	2164	208	2381-2383	238	2511	269
1671-1672	127	1914	90	2165-2167	200	2384-2386	90	2512	272
1673-1676	101	1917-1957	110	2168-2169	207	2388-2398	258	2513-2514	271
1677-1678	127	1964	45	2170	211	2400	123	2515	203
1679	109	1970-1973	77	2171-2174	197	2402-2405	147	2516	267
1681	127	1982	116	2175	207	2406-2411	123	2517	203
1686-1689	76	1986-1990	101	2176	208	2420-2421	128	2518	270
1694-1695	110	1992	118	2177-2178	192	2423	123	2519	274
1697	119	1993-1998	116	2179-2180	197	2427-2431	139	2520	276
1698-1699	76	2001-2002	115	2183-2189	200	2435	174	2521-2523	275
1700-1703	96	2003	15	2190-2191	201	2436	123	2524	276
1704-1710	110	2004-2010	14	2193-2194	237	2437	174	2525-2527	114
1716-1719	96	2011	37	2195	245	2438-2440	94	2528	282
1720-1728	110	2012-2013	115	2196-2209	239	2441-2444	152	2530	283
1729	76	2014-2015	33	2210-2213	189	2446-2447	94	2531	275
1730-1733	96	2016-2017	20	2216-2218	92	2448-2449	153	2533	196
1734-1738	110	2018-2021	37	2220-2223	239	2450	123	2534	191
1739-1742	92	2022-2023	14	2226	190	2451	152	2537	191
1743	283	2024-2025	20	2229	96	2452	154	2538	198

# Índice por Clave

Clave	Pág.	Clave	Pág.	Clave	Pág.	Clave	Pág.	Clave	Pág.
2540	269	2842-2843	233	2931	120	3504-3505	35	43802-43804	179
2541	270	2844	232	2932-2933	238	3801	13	43806	181
2542-2543	268	2845-2846	243	2934-2935	120	3811-3821	13	43807	180
2550-2562	195	2847-2848	234	2938	231	3822	35	43808-43827	181
2563-2564	278	2849	237	2940	209	3831-3841	13	43828-43834	182
2566	234	2850	231	2941	234	3842-3843	35	43850	182
2569-2571	108	2851	232	2942	285	3851-3861	13	43833	182
2577-2578	279	2852	234	2943-2944	234	3862-3863	15	44677	182
2580-2581	93	2853	236	2945	285	3871	13	44678	182
2583-2594	173	2854-2855	233	2946-2952	209	3872-3873	35	45632	282
2594	93	2856	244	2953-2956	92	3874-3891	13	46605-46610	99
2595-2598	279	2857	233	2957-2958	209	4201-4202	140	55485	178
2599-2605	93	2858-2859	234	2959	92	4220-4225	25	55490	178
2608-2609	87	2860	237	2960-2966	210	4226-4241	26	55491-55494	179
2610-2619	122	2861	232	2967-2969	128	4250	47	55495-55496	178
2620	34	2862-2863	237	2970-2971	172	4251	48	55497	181
2621-2626	122	2864	232	2972	279	4252-4261	47	55498	180
2627-2629	93	2865-2866	241	2973	151	4262-4268	48	90170	167
2630	214	2867-2868	229	2974	172	4270	25		
2631	93	2869	240	2975	281	4280	140		
2632	214	2870-2877	212	2977-2979	98	4283-4285	71		
2633	93	2878-2879	229	2980-2982	91	4286	219		
2640-2642	198	2880	240	2983	284	4510-4587	107		
2650-2669	259	2881	246	2984-2990	91	4590-4628	108		
2670-2676	213	2882	232	2991-2994	284	4630-4688	106		
2678-2691	214	2883	236	2995-2997	91	4690-4727	105		
2697-2703	95	2884	233	2998-3000	284	4732-4737	129		
2706-2707	91	2885	229	3210-3211	79	4740-4763	104		
2710-2714	98	2886-2889	233	3212-3214	282	4800-4836	143		
2716-2718	95	2890	237	3215-3217	79	4839-4858	144		
2720-2724	199	2891	189	3218-3219	282	4861-4868	143		
2730-2732	95	2892	237	3220-3227	78	4870-4872	144		
2733-2736	208	2893	233	3228-3229	282	4873-4875	143		
2740-2753	76	2894-2895	229	3230-3237	113	4876-4877	144		
2755-2756	167	2896	232	3238-3239	282	4900	282		
2759	123	2897	245	3240-3247	113	4901-4903	111		
2760-2767	212	2898-2899	233	3248-3249	282	4904	282		
2770-2773	77	2900-2901	97	3250-3258	195	4905-4907	80		
2777	86	2902	120	3259	78	4908	282		
2778-2779	141	2903-2904	229	3260-3261	113	4909-4913	117		
2781	124	2905	120	3262-3263	79	4914-4915	282		
2784	86	2906	241	3264	282	4916	117		
2785-2795	124	2908-2909	244	3265-3267	79	4917	282		
2798-2803	86	2910	231	3268	282	4918-4920	128		
2809-2816	286	2911	120	3269	114	4921-4926	115		
2817	212	2912	242	3270-3275	78	4927-4931	282		
2821	232	2913	120	3276-3281	115	5005-5036	205		
2822	236	2914	243	3282-3296	112	5037-5061	219		
2823-2824	229	2915	120	3297-3298	282	19454	237		
2826	230	2916	243	3301-3302	32	34187	173		
2829	241	2917	120	3303-3304	35	43159-43170	100		
2830-2837	102	2920-2922	237	3305	21	43545-43765	177		
2838	237	2923	120	3306-3307	35	43778-43781	178		
2839	241	2924	232	3501	32	43782-43787	179		
2840	238	2925	120	3502	35	43788-43790	178		
2841	231	2926-2929	286	3503	18	43791-43801	180		

AUSTRUMEX®

TENAZIT®

AUSTRODIAM®

# FABRICACIONES ESPECIALES

## DISCOS, RUEDAS O SEGMENTOS

- Una especificación para cada necesidad.
- La más amplia gama de productos.
- El mejor tiempo de entrega del mercado: **4 SEMANAS**

## BANDAS DE LIJA

- Bandas segmentadas hasta de 2 500 mm de ancho.
- La mejor gama de especificaciones especiales.
- Para todo tipo de materiales.
- El menor tiempo de entrega.

## SUPERABRASIVOS

- Ruedas, discos y puntas montadas de diamante y CBN.
- Herramientas de diamante.

Soluciones  
en  
**Abrasivos**<sup>®</sup>

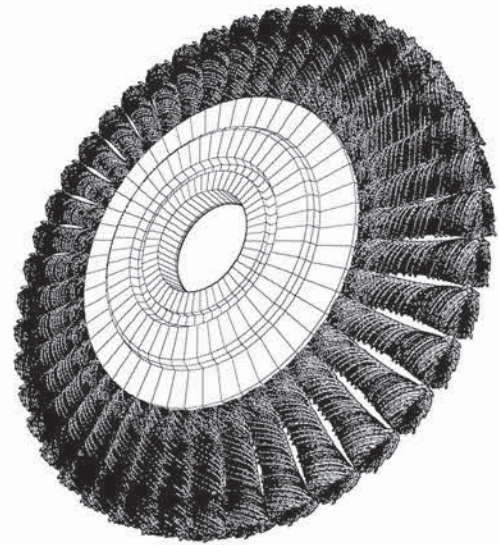
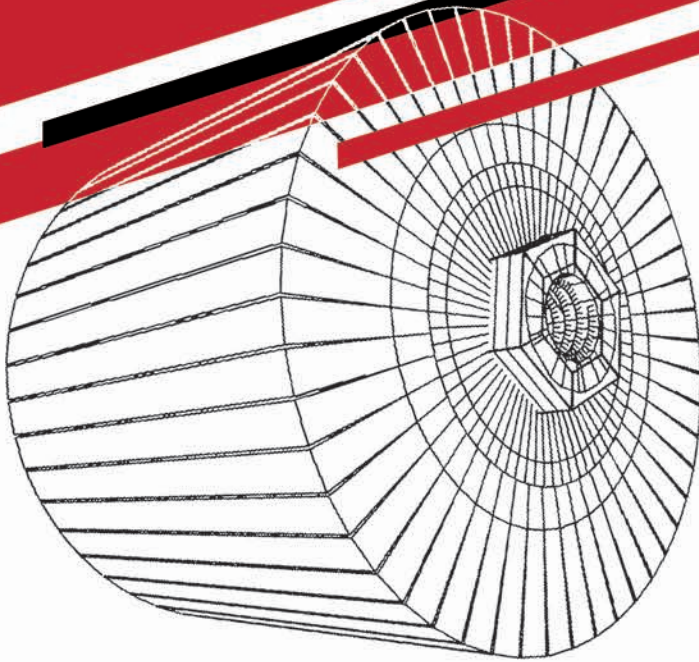

**AUSTROMEX**<sup>®</sup>

**TENAZIT**

**AUSTRODIAM**<sup>®</sup>

▶▶▶ [www.austromex.com.mx](http://www.austromex.com.mx) ◀◀◀



**ABRASIVOS ESPECIALES, S.A. de C.V.**

Bld. M. Cervantes Saavedra No. 432, Col. Irrigación

Alcaldía Miguel Hidalgo, C.P. 11500

Ciudad de México

Tel.: (55) 55 57 19 66

[servicioclientes@austromex.com.mx](mailto:servicioclientes@austromex.com.mx)